

令和6年度第1回龍ヶ崎市入札等監視委員会会議次第

日 時 令和6年7月12日（金）
午前10時00分から
場 所 5階第1委員会室

1 開 会

2 あいさつ

3 議 事

- (1) 入札及び契約手続きの運用状況について
- (2) 個別案件に係る入札及び契約手続きについて

4 その他

5 閉 会

令和6年度第1回龍ヶ崎市入札等監視委員会会議

日 時 令和6年7月12日（金）
午前10時00分から
場 所 5階第1委員会室

配付資料一覧

- ・ 会議次第
- ・ 【資料1】 入札・契約方式別契約総括表及び一覧表
- ・ 【資料2】 審議案件一覧表
案件説明書
その他参考資料
- ・ 【資料3】 関連法令

入札・契約方式別契約総括表

資料1

入札執行期間：令和5年10月1日～令和6年3月31日

種 別	入 札 ・ 契 約 方 式	総 件 数	総 契 約 金 額 (税 込)
建 設 工 事	一 般 競 争 入 札	29	462,011,000
	指 名 競 争 入 札	7	130,911,000
	随 意 契 約	4	5,190,900
	小 計	40	598,112,900
測 量 等	一 般 競 争 入 札	0	0
	指 名 競 争 入 札	11	52,569,000
	随 意 契 約	4	4,827,900
	小 計	15	57,396,900
物 品 製 造 等	一 般 競 争 入 札	0	0
	指 名 競 争 入 札	95	660,605,083
	随 意 契 約	183	873,395,750
	小 計	278	1,534,000,833
合 計		333	2,189,510,633

※原則、設計金額30万円未満の契約は含みません。

●入札・契約方式別契約一覧表(建設工事) (令和5年10月1日～令和6年3月31日執行分)

※整理番号は、入札種別ごとに開札日昇順

整理番号	案件番号	入札種別	業態区分	契約方式	開札日	契約日	件名	履行場所	履行期間	予定価格公表区分	入札参加者(又は指名業者)数	入札参加業者名	契約相手方	予定価格(税抜・円)	入札額又は見積額①(税抜・円)	再入札額又は見積額②(税抜・円)	見積額又は見積額③(税抜・円)	落札結果	備考等	低入札調査基準価格(税抜・円)	契約金額(税込・円)	落札率(%)	担当課等名
1	1	ランク指定一般競争入札	建設工事	総価契約	令和5年10月18日	令和5年10月30日	令和5年度たつのコスタジアム防球ネット改修工事	龍ヶ崎市中里3-2-1 龍ヶ崎市総合運動公園	令和5年10月30日から令和6年3月31日まで(154日間)	事前公表	3	(株)羽原工務店	(株)羽原工務店	77,340,000	75,000,000	-	-	落札		70,140,000	82,500,000	96.97	健康スポーツ部スポーツ推進課
2	1	ランク指定一般競争入札	建設工事	総価契約	令和5年10月18日	令和5年10月30日	令和5年度たつのコスタジアム防球ネット改修工事	龍ヶ崎市中里3-2-1 龍ヶ崎市総合運動公園	令和5年10月30日から令和6年3月31日まで(154日間)	事前公表	3	大昭建設(株)	(株)羽原工務店	77,340,000	76,800,000	-	-			70,140,000	82,500,000	96.97	健康スポーツ部スポーツ推進課
3	1	ランク指定一般競争入札	建設工事	総価契約	令和5年10月18日	令和5年10月30日	令和5年度たつのコスタジアム防球ネット改修工事	龍ヶ崎市中里3-2-1 龍ヶ崎市総合運動公園	令和5年10月30日から令和6年3月31日まで(154日間)	事前公表	3	増川建設(株)	(株)羽原工務店	77,340,000	77,000,000	-	-			70,140,000	82,500,000	96.97	健康スポーツ部スポーツ推進課
4	2	ランク指定一般競争入札	建設工事	総価契約	令和5年10月25日	令和5年11月6日	令和5年度豊田地区排水路工事	龍ヶ崎市豊田町地内	令和5年11月6日から令和6年2月13日まで(100日間)	事前公表	2	(株)栄林	(有)タツミ開発	5,290,000	無効	-	-		契約規則第11条第10号該当	-	5,665,000	97.35	都市整備部下水道課
5	2	ランク指定一般競争入札	建設工事	総価契約	令和5年10月25日	令和5年11月6日	令和5年度豊田地区排水路工事	龍ヶ崎市豊田町地内	令和5年11月6日から令和6年2月13日まで(100日間)	事前公表	2	(有)タツミ開発	(有)タツミ開発	5,290,000	5,150,000	-	-	落札		-	5,665,000	97.35	都市整備部下水道課
6	3	ランク指定一般競争入札	建設工事	総価契約	令和5年10月25日	令和5年11月8日	令和5年度龍ヶ崎コミュニティセンター外壁・屋根改修工事	龍ヶ崎市488	令和5年11月8日から令和6年3月6日まで(120日間)	事前公表	3	(株)おたけ建設	(有)東央建設	12,800,000	失格	-	-		低入札価格調査制度実施要綱第7条第1項第1号及第2号該当	11,720,000	12,925,000	91.80	市民経済部地域づくり推進課
7	3	ランク指定一般競争入札	建設工事	総価契約	令和5年10月25日	令和5年11月8日	令和5年度龍ヶ崎コミュニティセンター外壁・屋根改修工事	龍ヶ崎市488	令和5年11月8日から令和6年3月6日まで(120日間)	事前公表	3	(株)柳建設	(有)東央建設	12,800,000	失格	-	-		低入札価格調査制度実施要綱第7条第1項第2号該当	11,720,000	12,925,000	91.80	市民経済部地域づくり推進課
8	3	ランク指定一般競争入札	建設工事	総価契約	令和5年10月25日	令和5年11月8日	令和5年度龍ヶ崎コミュニティセンター外壁・屋根改修工事	龍ヶ崎市488	令和5年11月8日から令和6年3月6日まで(120日間)	事前公表	3	(有)東央建設	(有)東央建設	12,800,000	11,750,000	-	-	落札		11,720,000	12,925,000	91.80	市民経済部地域づくり推進課
9	4	ランク指定一般競争入札	建設工事	総価契約	令和5年11月8日	令和5年11月16日	令和5年度小中学校プールろ過設備改修工事	龍ヶ崎市3316番地 龍ヶ崎小学校外4校	令和5年11月16日から令和6年2月28日まで(105日間)	事前公表	2	三協設備(株)	三協設備(株)	4,287,000	4,200,000	-	-	落札		-	4,620,000	97.97	教育委員会教育総務課
10	4	ランク指定一般競争入札	建設工事	総価契約	令和5年11月8日	令和5年11月16日	令和5年度小中学校プールろ過設備改修工事	龍ヶ崎市3316番地 龍ヶ崎小学校外4校	令和5年11月16日から令和6年2月28日まで(105日間)	事前公表	2	(有)豊島設備工業	三協設備(株)	4,287,000	4,250,000	-	-			-	4,620,000	97.97	教育委員会教育総務課
11	5	ランク指定一般競争入札	建設工事	総価契約	令和5年11月16日	令和5年11月27日	5市単公共下水道人孔鉄蓋交換工事	龍ヶ崎市長山地内外	令和5年11月27日から令和6年2月24日まで(90日間)	事前公表	3	(株)栄林	(株)栄林	4,360,000	4,270,000	-	-	落札		-	4,697,000	97.94	都市整備部下水道課
12	5	ランク指定一般競争入札	建設工事	総価契約	令和5年11月16日	令和5年11月27日	5市単公共下水道人孔鉄蓋交換工事	龍ヶ崎市長山地内外	令和5年11月27日から令和6年2月24日まで(90日間)	事前公表	3	秋田工業(株)	(株)栄林	4,360,000	4,300,000	-	-			-	4,697,000	97.94	都市整備部下水道課
13	5	ランク指定一般競争入札	建設工事	総価契約	令和5年11月16日	令和5年11月27日	5市単公共下水道人孔鉄蓋交換工事	龍ヶ崎市長山地内外	令和5年11月27日から令和6年2月24日まで(90日間)	事前公表	3	(株)桜井建材コーポレーション	(株)栄林	4,360,000	4,305,000	-	-			-	4,697,000	97.94	都市整備部下水道課
14	6	ランク指定一般競争入札	建設工事	総価契約	令和5年11月22日	令和5年12月5日	4線国補防交第9-3号市道第1-2号線補修工事	龍ヶ崎市長山1丁目地内外	令和5年12月5日から令和6年3月31日まで(118日間)	事前公表	3	(有)櫻文工業	(株)セイビ	72,570,000	71,800,000	-	-			65,150,000	78,100,000	97.84	都市整備部道路公園課
15	6	ランク指定一般競争入札	建設工事	総価契約	令和5年11月22日	令和5年12月5日	4線国補防交第9-3号市道第1-2号線補修工事	龍ヶ崎市長山1丁目地内外	令和5年12月5日から令和6年3月31日まで(118日間)	事前公表	3	増川建設(株)	(株)セイビ	72,570,000	72,000,000	-	-			65,150,000	78,100,000	97.84	都市整備部道路公園課
16	6	ランク指定一般競争入札	建設工事	総価契約	令和5年11月22日	令和5年12月5日	4線国補防交第9-3号市道第1-2号線補修工事	龍ヶ崎市長山1丁目地内外	令和5年12月5日から令和6年3月31日まで(118日間)	事前公表	3	(株)セイビ	(株)セイビ	72,570,000	71,000,000	-	-	落札		65,150,000	78,100,000	97.84	都市整備部道路公園課
17	7	ランク指定一般競争入札	建設工事	総価契約	令和5年11月22日	令和5年12月4日	4線国補メン補1-10号橋補修工事	龍ヶ崎市若柴町地内	令和5年12月4日から令和6年3月31日まで(119日間)	事前公表	2	増川設備工業(株)	増川設備工業(株)	21,440,000	21,000,000	-	-	落札		19,010,000	23,100,000	97.95	都市整備部道路公園課
18	7	ランク指定一般競争入札	建設工事	総価契約	令和5年11月22日	令和5年12月4日	4線国補メン補1-10号橋補修工事	龍ヶ崎市若柴町地内	令和5年12月4日から令和6年3月31日まで(119日間)	事前公表	2	増川建設(株)	増川設備工業(株)	21,440,000	21,400,000	-	-			19,010,000	23,100,000	97.95	都市整備部道路公園課
19	8	ランク指定一般競争入札	建設工事	総価契約	令和5年11月22日	令和5年12月4日	令和5年度市道第2-172号線舗装修繕工事	龍ヶ崎市馴馬町地内	令和5年12月4日から令和6年3月31日まで(119日間)	事前公表	4	(株)平川建設	(有)櫻文工業	14,010,000	13,900,000	-	-			12,500,000	15,070,000	97.79	都市整備部道路公園課
20	8	ランク指定一般競争入札	建設工事	総価契約	令和5年11月22日	令和5年12月4日	令和5年度市道第2-172号線舗装修繕工事	龍ヶ崎市馴馬町地内	令和5年12月4日から令和6年3月31日まで(119日間)	事前公表	4	(有)櫻文工業	(有)櫻文工業	14,010,000	13,700,000	-	-	落札		12,500,000	15,070,000	97.79	都市整備部道路公園課
21	8	ランク指定一般競争入札	建設工事	総価契約	令和5年11月22日	令和5年12月4日	令和5年度市道第2-172号線舗装修繕工事	龍ヶ崎市馴馬町地内	令和5年12月4日から令和6年3月31日まで(119日間)	事前公表	4	谷田川建設(株)	(有)櫻文工業	14,010,000	13,900,000	-	-			12,500,000	15,070,000	97.79	都市整備部道路公園課
22	8	ランク指定一般競争入札	建設工事	総価契約	令和5年11月22日	令和5年12月4日	令和5年度市道第2-172号線舗装修繕工事	龍ヶ崎市馴馬町地内	令和5年12月4日から令和6年3月31日まで(119日間)	事前公表	4	福智建設工業(株)	(有)櫻文工業	14,010,000	13,850,000	-	-			12,500,000	15,070,000	97.79	都市整備部道路公園課
23	9	ランク指定一般競争入札	建設工事	総価契約	令和5年11月29日	令和5年12月7日	令和5年度地蔵後中継ポンプ場PAS交換工事	龍ヶ崎市馴柴町127-1	令和5年12月7日から令和6年3月31日まで(116日間)	事後公表	3	(株)足立電機	(株)足立電機	1,812,000	2,000,000	1,900,000	1,700,000	落札		-	1,870,000	93.82	都市整備部下水道課
24	9	ランク指定一般競争入札	建設工事	総価契約	令和5年11月29日	令和5年12月7日	令和5年度地蔵後中継ポンプ場PAS交換工事	龍ヶ崎市馴柴町127-1	令和5年12月7日から令和6年3月31日まで(116日間)	事後公表	3	(有)友野電気工事	(株)足立電機	1,812,000	2,200,000	1,950,000	-			-	1,870,000	93.82	都市整備部下水道課
25	9	ランク指定一般競争入札	建設工事	総価契約	令和5年11月29日	令和5年12月7日	令和5年度地蔵後中継ポンプ場PAS交換工事	龍ヶ崎市馴柴町127-1	令和5年12月7日から令和6年3月31日まで(116日間)	事後公表	3	(有)松井電気	(株)足立電機	1,812,000	2,350,000	1,950,000	-			-	1,870,000	93.82	都市整備部下水道課
26	10	ランク指定一般競争入札	建設工事	総価契約	令和5年11月29日	令和5年12月8日	令和5年度薄倉地区排水路工事	龍ヶ崎市薄倉町地内	令和5年12月8日から令和6年3月31日まで(115日間)	事前公表	3	長久保建設(株)	(有)富正建設	7,900,000	7,830,000	-	-			-	8,569,000	98.61	都市整備部下水道課
27	10	ランク指定一般競争入札	建設工事	総価契約	令和5年11月29日	令和5年12月8日	令和5年度薄倉地区排水路工事	龍ヶ崎市薄倉町地内	令和5年12月8日から令和6年3月31日まで(115日間)	事前公表	3	(有)富正建設	(有)富正建設	7,900,000	7,790,000	-	-	落札		-	8,569,000	98.61	都市整備部下水道課
28	10	ランク指定一般競争入札	建設工事	総価契約	令和5年11月29日	令和5年12月8日	令和5年度薄倉地区排水路工事	龍ヶ崎市薄倉町地内	令和5年12月8日から令和6年3月31日まで(115日間)	事前公表	3	櫻井建設工業(株)	(有)富正建設	7,900,000	7,850,000	-	-			-	8,569,000	98.61	都市整備部下水道課
29	11	ランク指定一般競争入札	建設工事	総価契約	令和5年12月6日	令和5年12月15日	令和5年度防犯カメラ設置及びHDD交換工事	龍ヶ崎市若柴町428-1付近(若柴交差点)外4箇所	令和5年12月15日から令和6年3月31日まで(108日間)	事前公表	5	河村電気工事(株)	(有)菊地電気工業所	4,750,000	4,730,000	-	-			-	5,104,000	97.68	総務部防災安全課

●入札・契約方式別契約一覧表(建設工事) (令和5年10月1日～令和6年3月31日執行分)

※整理番号は、入札種別ごとに開札日昇順

整理番号	案件番号	入札種別	業態区分	契約方式	開札日	契約日	件名	履行場所	履行期間	予定価格 公表区分	入札参加者 (又は指名業者) 数	入札参加業者名	契約相手方	予定価格 (税抜・円)	入札額又は 見積額① (税抜・円)	再入札額又は 見積額② (税抜・円)	見積額又は 見積額③ (税抜・円)	落札結果	備考等	低入札調査 基準価格 (税抜・円)	契約金額 (税込・円)	落札率 (%)	担当課等名	
30	11	ランク指定 一般競争入札	建設 工事	総価 契約	令和5年12月6日	令和5年12月15日	令和5年度防犯カメラ設置及びHDD交換工事	龍ヶ崎市若柴町428-1付近(若柴 交差点)外4箇所	令和5年12月15日から 令和6年3月31日まで (108日間)	事前 公表	5	メイデン(株)	(有)菊地電気工 業所	4,750,000	4,700,000	-	-			-	5,104,000	97.68	総務部 防災安全課	
31	11	ランク指定 一般競争入札	建設 工事	総価 契約	令和5年12月6日	令和5年12月15日	令和5年度防犯カメラ設置及びHDD交換工事	龍ヶ崎市若柴町428-1付近(若柴 交差点)外4箇所	令和5年12月15日から 令和6年3月31日まで (108日間)	事前 公表	5	栗山電気(株)	(有)菊地電気工 業所	4,750,000	4,720,000	-	-			-	5,104,000	97.68	総務部 防災安全課	
32	11	ランク指定 一般競争入札	建設 工事	総価 契約	令和5年12月6日	令和5年12月15日	令和5年度防犯カメラ設置及びHDD交換工事	龍ヶ崎市若柴町428-1付近(若柴 交差点)外4箇所	令和5年12月15日から 令和6年3月31日まで (108日間)	事前 公表	5	(有)菊地電気工 業所	(有)菊地電気工 業所	4,750,000	4,640,000	-	-	落札		-	5,104,000	97.68	総務部 防災安全課	
33	11	ランク指定 一般競争入札	建設 工事	総価 契約	令和5年12月6日	令和5年12月15日	令和5年度防犯カメラ設置及びHDD交換工事	龍ヶ崎市若柴町428-1付近(若柴 交差点)外4箇所	令和5年12月15日から 令和6年3月31日まで (108日間)	事前 公表	5	(有)松井電気	(有)菊地電気工 業所	4,750,000	4,660,000	-	-			-	5,104,000	97.68	総務部 防災安全課	
34	12	ランク指定 一般競争入札	建設 工事	総価 契約	令和5年12月6日	令和5年12月15日	令和5年度龍ヶ崎市南が丘自治会向け防犯カ メラ設置工事	龍ヶ崎市南が丘6丁目25-5付近 外4箇所	令和5年12月15日から 令和6年3月31日まで (108日間)	事前 公表	5	河村電気工事 (株)	(有)松井電気	4,740,000	4,720,000	-	-			-	5,060,000	97.05	総務部 防災安全課	
35	12	ランク指定 一般競争入札	建設 工事	総価 契約	令和5年12月6日	令和5年12月15日	令和5年度龍ヶ崎市南が丘自治会向け防犯カ メラ設置工事	龍ヶ崎市南が丘6丁目25-5付近 外4箇所	令和5年12月15日から 令和6年3月31日まで (108日間)	事前 公表	5	メイデン(株)	(有)松井電気	4,740,000	4,690,000	-	-			-	5,060,000	97.05	総務部 防災安全課	
36	12	ランク指定 一般競争入札	建設 工事	総価 契約	令和5年12月6日	令和5年12月15日	令和5年度龍ヶ崎市南が丘自治会向け防犯カ メラ設置工事	龍ヶ崎市南が丘6丁目25-5付近 外4箇所	令和5年12月15日から 令和6年3月31日まで (108日間)	事前 公表	5	栗山電気(株)	(有)松井電気	4,740,000	4,650,000	-	-			-	5,060,000	97.05	総務部 防災安全課	
37	12	ランク指定 一般競争入札	建設 工事	総価 契約	令和5年12月6日	令和5年12月15日	令和5年度龍ヶ崎市南が丘自治会向け防犯カ メラ設置工事	龍ヶ崎市南が丘6丁目25-5付近 外4箇所	令和5年12月15日から 令和6年3月31日まで (108日間)	事前 公表	5	(有)菊地電気工 業所	(有)松井電気	4,740,000	4,630,000	-	-			-	5,060,000	97.05	総務部 防災安全課	
38	12	ランク指定 一般競争入札	建設 工事	総価 契約	令和5年12月6日	令和5年12月15日	令和5年度龍ヶ崎市南が丘自治会向け防犯カ メラ設置工事	龍ヶ崎市南が丘6丁目25-5付近 外4箇所	令和5年12月15日から 令和6年3月31日まで (108日間)	事前 公表	5	(有)松井電気	(有)松井電気	4,740,000	4,600,000	-	-	落札		-	5,060,000	97.05	総務部 防災安全課	
39	13	ランク指定 一般競争入札	建設 工事	総価 契約	令和5年12月13日	令和5年12月22日	令和5年度市道第8-120号線舗装修繕工事	龍ヶ崎市松ヶ丘2丁目地内外	令和5年12月22日から 令和6年3月31日まで (101日間)	事前 公表	4	(株)平川建設	(株)平川建設	27,030,000	26,200,000	-	-	落札		24,340,000	28,820,000	96.93	都市整備部 道路公園課	
40	13	ランク指定 一般競争入札	建設 工事	総価 契約	令和5年12月13日	令和5年12月22日	令和5年度市道第8-120号線舗装修繕工事	龍ヶ崎市松ヶ丘2丁目地内外	令和5年12月22日から 令和6年3月31日まで (101日間)	事前 公表	4	谷田川建設(株)	(株)平川建設	27,030,000	26,500,000	-	-			24,340,000	28,820,000	96.93	都市整備部 道路公園課	
41	13	ランク指定 一般競争入札	建設 工事	総価 契約	令和5年12月13日	令和5年12月22日	令和5年度市道第8-120号線舗装修繕工事	龍ヶ崎市松ヶ丘2丁目地内外	令和5年12月22日から 令和6年3月31日まで (101日間)	事前 公表	4	(株)大松建設工 業	(株)平川建設	27,030,000	26,700,000	-	-			24,340,000	28,820,000	96.93	都市整備部 道路公園課	
42	13	ランク指定 一般競争入札	建設 工事	総価 契約	令和5年12月13日	令和5年12月22日	令和5年度市道第8-120号線舗装修繕工事	龍ヶ崎市松ヶ丘2丁目地内外	令和5年12月22日から 令和6年3月31日まで (101日間)	事前 公表	4	福智建設工業 (株)	(株)平川建設	27,030,000	26,350,000	-	-			24,340,000	28,820,000	96.93	都市整備部 道路公園課	
43	14	ランク指定 一般競争入札	建設 工事	総価 契約	令和5年12月13日	令和5年12月21日	令和5年度光順田地区排水路工事	龍ヶ崎市光順田地内	令和5年12月21日から 令和6年3月14日まで (85日間)	事前 公表	3	(株)寺本組	(株)桜井建材 コーポレーション	3,670,000	3,600,000	-	-			-	3,938,000	97.55	都市整備部 下水道課	
44	14	ランク指定 一般競争入札	建設 工事	総価 契約	令和5年12月13日	令和5年12月21日	令和5年度光順田地区排水路工事	龍ヶ崎市光順田地内	令和5年12月21日から 令和6年3月14日まで (85日間)	事前 公表	3	長久保建設(株)	(株)桜井建材 コーポレーション	3,670,000	3,610,000	-	-			-	3,938,000	97.55	都市整備部 下水道課	
45	14	ランク指定 一般競争入札	建設 工事	総価 契約	令和5年12月13日	令和5年12月21日	令和5年度光順田地区排水路工事	龍ヶ崎市光順田地内	令和5年12月21日から 令和6年3月14日まで (85日間)	事前 公表	3	(株)桜井建材 コーポレーション	(株)桜井建材 コーポレーション	3,670,000	3,580,000	-	-	落札		-	3,938,000	97.55	都市整備部 下水道課	
46	15	ランク指定 一般競争入札	建設 工事	総価 契約	令和5年12月13日	令和5年12月25日	令和5年度市道第I-2号線及び第II-20号線 交通安全施設設置工事	龍ヶ崎市若柴町地内	令和5年12月25日から 令和6年3月31日まで (98日間)	事前 公表	5	(株)寺本組	(株)寺本組	15,440,000	14,430,000	-	-	落札		13,840,000	15,873,000	93.46	都市整備部 道路公園課	
47	15	ランク指定 一般競争入札	建設 工事	総価 契約	令和5年12月13日	令和5年12月25日	令和5年度市道第I-2号線及び第II-20号線 交通安全施設設置工事	龍ヶ崎市若柴町地内	令和5年12月25日から 令和6年3月31日まで (98日間)	事前 公表	5	増川設備工業 (株)	(株)寺本組	15,440,000	15,285,000	-	-			13,840,000	15,873,000	93.46	都市整備部 道路公園課	
48	15	ランク指定 一般競争入札	建設 工事	総価 契約	令和5年12月13日	令和5年12月25日	令和5年度市道第I-2号線及び第II-20号線 交通安全施設設置工事	龍ヶ崎市若柴町地内	令和5年12月25日から 令和6年3月31日まで (98日間)	事前 公表	5	清原工業(株)	(株)寺本組	15,440,000	15,250,000	-	-			13,840,000	15,873,000	93.46	都市整備部 道路公園課	
49	15	ランク指定 一般競争入札	建設 工事	総価 契約	令和5年12月13日	令和5年12月25日	令和5年度市道第I-2号線及び第II-20号線 交通安全施設設置工事	龍ヶ崎市若柴町地内	令和5年12月25日から 令和6年3月31日まで (98日間)	事前 公表	5	(有)タツミ開発	(株)寺本組	15,440,000	失格	-	-			低入札価格調査 制度実施要綱第7 条第1項第3号該 当	13,840,000	15,873,000	93.46	都市整備部 道路公園課
50	15	ランク指定 一般競争入札	建設 工事	総価 契約	令和5年12月13日	令和5年12月25日	令和5年度市道第I-2号線及び第II-20号線 交通安全施設設置工事	龍ヶ崎市若柴町地内	令和5年12月25日から 令和6年3月31日まで (98日間)	事前 公表	5	(株)磯貝	(株)寺本組	15,440,000	15,200,000	-	-			13,840,000	15,873,000	93.46	都市整備部 道路公園課	
51	16	ランク指定 一般競争入札	建設 工事	総価 契約	令和5年12月13日	令和5年12月22日	令和5年度区画線設置工事	龍ヶ崎市向陽台地内外	令和5年12月22日から 令和6年3月31日まで (101日間)	事前 公表	3	増川設備工業 (株)	(有)本谷土建興 業	12,050,000	11,850,000	-	-			10,740,000	12,980,000	97.93	都市整備部 道路公園課	
52	16	ランク指定 一般競争入札	建設 工事	総価 契約	令和5年12月13日	令和5年12月22日	令和5年度区画線設置工事	龍ヶ崎市向陽台地内外	令和5年12月22日から 令和6年3月31日まで (101日間)	事前 公表	3	(有)本谷土建興 業	(有)本谷土建興 業	12,050,000	11,800,000	-	-	落札		10,740,000	12,980,000	97.93	都市整備部 道路公園課	
53	16	ランク指定 一般競争入札	建設 工事	総価 契約	令和5年12月13日	令和5年12月22日	令和5年度区画線設置工事	龍ヶ崎市向陽台地内外	令和5年12月22日から 令和6年3月31日まで (101日間)	事前 公表	3	谷田川建設(株)	(有)本谷土建興 業	12,050,000	11,950,000	-	-			10,740,000	12,980,000	97.93	都市整備部 道路公園課	
54	17	ランク指定 一般競争入札	建設 工事	総価 契約	令和5年12月13日	令和5年12月22日	令和5年度市道第4-124号線道路改良工事	龍ヶ崎市宮瀨町地内	令和5年12月22日から 令和6年3月31日まで (101日間)	事前 公表	3	(株)寺本組	(株)磯貝	5,970,000	5,890,000	-	-			-	6,380,000	97.15	都市整備部 道路公園課	
55	17	ランク指定 一般競争入札	建設 工事	総価 契約	令和5年12月13日	令和5年12月22日	令和5年度市道第4-124号線道路改良工事	龍ヶ崎市宮瀨町地内	令和5年12月22日から 令和6年3月31日まで (101日間)	事前 公表	3	(有)タツミ開発	(株)磯貝	5,970,000	無効	-	-			契約規則第 11条第1号該 当	6,380,000	97.15	都市整備部 道路公園課	
56	17	ランク指定 一般競争入札	建設 工事	総価 契約	令和5年12月13日	令和5年12月22日	令和5年度市道第4-124号線道路改良工事	龍ヶ崎市宮瀨町地内	令和5年12月22日から 令和6年3月31日まで (101日間)	事前 公表	3	(株)磯貝	(株)磯貝	5,970,000	5,800,000	-	-	落札		-	6,380,000	97.15	都市整備部 道路公園課	
57	18	ランク指定 一般競争入札	建設 工事	総価 契約	令和5年12月25日	令和6年1月11日	令和5年度中根台中学校PC室空調機更新工 事	龍ヶ崎市中根台1丁目12番地	令和6年1月11日から 令和6年3月22日まで (72日間)	事前 公表	3	(有)豊島設備工 業	(株)桜井建材 コーポレーション	5,350,000	5,260,000	-	-			-	5,720,000	97.20	教育委員会 教育総務課	
58	18	ランク指定 一般競争入札	建設 工事	総価 契約	令和5年12月25日	令和6年1月11日	令和5年度中根台中学校PC室空調機更新工 事	龍ヶ崎市中根台1丁目12番地	令和6年1月11日から 令和6年3月22日まで (72日間)	事前 公表	3	(有)松村設備	(株)桜井建材 コーポレーション	5,350,000	5,270,000	-	-			-	5,720,000	97.20	教育委員会 教育総務課	

●入札・契約方式別契約一覧表(建設工事) (令和5年10月1日～令和6年3月31日執行分)

※整理番号は、入札種別ごとに開札日昇順

整理番号	案件番号	入札種別	業態区分	契約方式	開札日	契約日	件名	履行場所	履行期間	予定価格公表区分	入札参加者(又は指名業者)数	入札参加業者名	契約相手方	予定価格(税抜・円)	入札額又は見積額①(税抜・円)	再入札額又は見積額②(税抜・円)	見積額又は見積額③(税抜・円)	落札結果	備考等	低入札調査基準価格(税抜・円)	契約金額(税込・円)	落札率(%)	担当課等名
59	18	ランク指定一般競争入札	建設工事	総価契約	令和5年12月25日	令和6年1月11日	令和5年度中根台中学校PC室空調機更新工事	龍ヶ崎市中根台1丁目12番地	令和6年1月11日から令和6年3月22日まで(72日間)	事前公表	3	(株)桜井建材コーポレーション	(株)桜井建材コーポレーション	5,350,000	5,200,000	-	-	落札		-	5,720,000	97.20	教育委員会教育総務課
60	19	ランク指定一般競争入札	建設工事	総価契約	令和6年1月9日	令和6年1月18日	令和5年度佐貫西排水ポンプ場更新工事	龍ヶ崎市庄兵衛新田町357番5地先	令和6年1月18日から令和6年3月31日まで(74日間)	事後公表	3	(株)関東エルエンジニアリング	増川設備工業(株)	3,780,000	3,700,000	-	-			-	4,015,000	96.56	都市整備部道路公園課
61	19	ランク指定一般競争入札	建設工事	総価契約	令和6年1月9日	令和6年1月18日	令和5年度佐貫西排水ポンプ場更新工事	龍ヶ崎市庄兵衛新田町357番5地先	令和6年1月18日から令和6年3月31日まで(74日間)	事後公表	3	増川設備工業(株)	増川設備工業(株)	3,780,000	3,650,000	-	-	落札		-	4,015,000	96.56	都市整備部道路公園課
62	19	ランク指定一般競争入札	建設工事	総価契約	令和6年1月9日	令和6年1月18日	令和5年度佐貫西排水ポンプ場更新工事	龍ヶ崎市庄兵衛新田町357番5地先	令和6年1月18日から令和6年3月31日まで(74日間)	事後公表	3	三協設備(株)	増川設備工業(株)	3,780,000	3,800,000	-	-			-	4,015,000	96.56	都市整備部道路公園課
63	20	ランク指定一般競争入札	建設工事	総価契約	令和6年1月9日	令和6年1月19日	令和5年度交通安全施設工事第1号	龍ヶ崎市藤ヶ丘地内外	令和6年1月19日から令和6年3月31日まで(73日間)	事前公表	2	増川設備工業(株)	秋田工業(株)	9,420,000	9,300,000	-	-			8,350,000	10,164,000	98.09	都市整備部道路公園課
64	20	ランク指定一般競争入札	建設工事	総価契約	令和6年1月9日	令和6年1月19日	令和5年度交通安全施設工事第1号	龍ヶ崎市藤ヶ丘地内外	令和6年1月19日から令和6年3月31日まで(73日間)	事前公表	2	秋田工業(株)	秋田工業(株)	9,420,000	9,240,000	-	-	落札		8,350,000	10,164,000	98.09	都市整備部道路公園課
65	21	ランク指定一般競争入札	建設工事	総価契約	令和6年1月9日	令和6年1月19日	令和5年度交通安全施設工事第2号	龍ヶ崎市佐貫地内外	令和6年1月19日から令和6年3月31日まで(73日間)	事前公表	3	増川設備工業(株)	(有)本谷土建興業	6,700,000	6,600,000	-	-			-	7,205,000	97.76	都市整備部道路公園課
66	21	ランク指定一般競争入札	建設工事	総価契約	令和6年1月9日	令和6年1月19日	令和5年度交通安全施設工事第2号	龍ヶ崎市佐貫地内外	令和6年1月19日から令和6年3月31日まで(73日間)	事前公表	3	(有)本谷土建興業	(有)本谷土建興業	6,700,000	6,550,000	-	-	落札		-	7,205,000	97.76	都市整備部道路公園課
67	21	ランク指定一般競争入札	建設工事	総価契約	令和6年1月9日	令和6年1月19日	令和5年度交通安全施設工事第2号	龍ヶ崎市佐貫地内外	令和6年1月19日から令和6年3月31日まで(73日間)	事前公表	3	秋田工業(株)	(有)本谷土建興業	6,700,000	6,584,000	-	-			-	7,205,000	97.76	都市整備部道路公園課
68	22	ランク指定一般競争入札	建設工事	総価契約	令和6年1月24日	令和6年2月2日	令和5～6年度龍ヶ崎小学校プール塗装改修工事	龍ヶ崎市3316番地	令和6年2月2日から令和6年5月14日まで(103日間)	事前公表	4	(株)おおたけ建設	(株)おおたけ建設	7,440,000	5,360,000	-	-	落札		-	5,896,000	72.04	教育委員会教育総務課
69	22	ランク指定一般競争入札	建設工事	総価契約	令和6年1月24日	令和6年2月2日	令和5～6年度龍ヶ崎小学校プール塗装改修工事	龍ヶ崎市3316番地	令和6年2月2日から令和6年5月14日まで(103日間)	事前公表	4	(株)柳建設	(株)おおたけ建設	7,440,000	7,049,000	-	-			-	5,896,000	72.04	教育委員会教育総務課
70	22	ランク指定一般競争入札	建設工事	総価契約	令和6年1月24日	令和6年2月2日	令和5～6年度龍ヶ崎小学校プール塗装改修工事	龍ヶ崎市3316番地	令和6年2月2日から令和6年5月14日まで(103日間)	事前公表	4	(有)東央建設	(株)おおたけ建設	7,440,000	6,650,000	-	-			-	5,896,000	72.04	教育委員会教育総務課
71	22	ランク指定一般競争入札	建設工事	総価契約	令和6年1月24日	令和6年2月2日	令和5～6年度龍ヶ崎小学校プール塗装改修工事	龍ヶ崎市3316番地	令和6年2月2日から令和6年5月14日まで(103日間)	事前公表	4	(株)モチマル	(株)おおたけ建設	7,440,000	6,600,000	-	-			-	5,896,000	72.04	教育委員会教育総務課
72	23	ランク指定一般競争入札	建設工事	総価契約	令和6年1月24日	令和6年2月2日	令和5年度小中学校消防設備改修工事(電気設備)	龍ヶ崎市若菜町3135番地 馴染小学校外3校	令和6年2月2日から令和6年3月31日まで(59日間)	事前公表	3	栗山電気(株)	(株)足立電機	6,520,000	6,450,000	-	-			-	6,875,000	95.86	教育委員会教育総務課
73	23	ランク指定一般競争入札	建設工事	総価契約	令和6年1月24日	令和6年2月2日	令和5年度小中学校消防設備改修工事(電気設備)	龍ヶ崎市若菜町3135番地 馴染小学校外3校	令和6年2月2日から令和6年3月31日まで(59日間)	事前公表	3	協進電設(株)	(株)足立電機	6,520,000	6,400,000	-	-			-	6,875,000	95.86	教育委員会教育総務課
74	23	ランク指定一般競争入札	建設工事	総価契約	令和6年1月24日	令和6年2月2日	令和5年度小中学校消防設備改修工事(電気設備)	龍ヶ崎市若菜町3135番地 馴染小学校外3校	令和6年2月2日から令和6年3月31日まで(59日間)	事前公表	3	(株)足立電機	(株)足立電機	6,520,000	6,250,000	-	-	落札		-	6,875,000	95.86	教育委員会教育総務課
75	24	ランク指定一般競争入札	建設工事	総価契約	令和6年1月24日	令和6年2月2日	令和5年度小中学校防火設備改修工事	龍ヶ崎市3316番地 龍ヶ崎小学校外1校	令和6年2月2日から令和6年3月31日まで(59日間)	事前公表	3	(株)おおたけ建設	(株)おおたけ建設	6,690,000	5,000,000	-	-	落札		-	5,500,000	74.74	教育委員会教育総務課
76	24	ランク指定一般競争入札	建設工事	総価契約	令和6年1月24日	令和6年2月2日	令和5年度小中学校防火設備改修工事	龍ヶ崎市3316番地 龍ヶ崎小学校外1校	令和6年2月2日から令和6年3月31日まで(59日間)	事前公表	3	(有)東央建設	(株)おおたけ建設	6,690,000	5,970,000	-	-			-	5,500,000	74.74	教育委員会教育総務課
77	24	ランク指定一般競争入札	建設工事	総価契約	令和6年1月24日	令和6年2月2日	令和5年度小中学校防火設備改修工事	龍ヶ崎市3316番地 龍ヶ崎小学校外1校	令和6年2月2日から令和6年3月31日まで(59日間)	事前公表	3	(株)モチマル	(株)おおたけ建設	6,690,000	5,640,000	-	-			-	5,500,000	74.74	教育委員会教育総務課
78	25	ランク指定一般競争入札	建設工事	総価契約	令和6年1月24日	令和6年2月1日	4線龍ヶ崎市歴史民俗資料館屋上改修工事	龍ヶ崎市馴馬町2488	令和6年2月1日から令和6年3月31日まで(60日間)	事前公表	2	櫻井建設工業(株)	増川建設(株)	2,420,000	2,180,000	-	-			-	2,365,000	88.84	教育委員会文化・生涯学習課
79	25	ランク指定一般競争入札	建設工事	総価契約	令和6年1月24日	令和6年2月1日	4線龍ヶ崎市歴史民俗資料館屋上改修工事	龍ヶ崎市馴馬町2488	令和6年2月1日から令和6年3月31日まで(60日間)	事前公表	2	増川建設(株)	増川建設(株)	2,420,000	2,150,000	-	-	落札		-	2,365,000	88.84	教育委員会文化・生涯学習課
80	26	ランク指定一般競争入札	建設工事	総価契約	令和6年2月6日	令和6年2月16日	令和5～6年度龍ヶ崎市立中央図書館図書スペースLED照明更新工事	龍ヶ崎市馴馬町2630番地	令和6年2月16日から令和6年7月31日まで(167日間)	事前公表	5	メイデン(株)	(有)松井電気	8,220,000	8,160,000	-	-			-	8,800,000	97.32	教育委員会文化・生涯学習課
81	26	ランク指定一般競争入札	建設工事	総価契約	令和6年2月6日	令和6年2月16日	令和5～6年度龍ヶ崎市立中央図書館図書スペースLED照明更新工事	龍ヶ崎市馴馬町2630番地	令和6年2月16日から令和6年7月31日まで(167日間)	事前公表	5	(株)関東エルエンジニアリング	(有)松井電気	8,220,000	8,100,000	-	-			-	8,800,000	97.32	教育委員会文化・生涯学習課
82	26	ランク指定一般競争入札	建設工事	総価契約	令和6年2月6日	令和6年2月16日	令和5～6年度龍ヶ崎市立中央図書館図書スペースLED照明更新工事	龍ヶ崎市馴馬町2630番地	令和6年2月16日から令和6年7月31日まで(167日間)	事前公表	5	協進電設(株)	(有)松井電気	8,220,000	8,120,000	-	-			-	8,800,000	97.32	教育委員会文化・生涯学習課
83	26	ランク指定一般競争入札	建設工事	総価契約	令和6年2月6日	令和6年2月16日	令和5～6年度龍ヶ崎市立中央図書館図書スペースLED照明更新工事	龍ヶ崎市馴馬町2630番地	令和6年2月16日から令和6年7月31日まで(167日間)	事前公表	5	(有)松井電気	(有)松井電気	8,220,000	8,000,000	-	-	落札		-	8,800,000	97.32	教育委員会文化・生涯学習課
84	26	ランク指定一般競争入札	建設工事	総価契約	令和6年2月6日	令和6年2月16日	令和5～6年度龍ヶ崎市立中央図書館図書スペースLED照明更新工事	龍ヶ崎市馴馬町2630番地	令和6年2月16日から令和6年7月31日まで(167日間)	事前公表	5	(株)竜ヶ崎電設	(有)松井電気	8,220,000	8,080,000	-	-			-	8,800,000	97.32	教育委員会文化・生涯学習課
85	27	ランク指定一般競争入札	建設工事	総価契約	令和6年3月6日	令和6年3月15日	令和6年度市道第2-241号線舗装修繕工事(ゼロ市債)	龍ヶ崎市泉町地内	令和6年3月15日から令和6年6月2日まで(80日間)	事前公表	6	長久保建設(株)	(有)タツミ開発	9,020,000	-	辞退	-			-	8,745,000	88.14	都市整備部道路公園課
86	27	ランク指定一般競争入札	建設工事	総価契約	令和6年3月6日	令和6年3月15日	令和6年度市道第2-241号線舗装修繕工事(ゼロ市債)	龍ヶ崎市泉町地内	令和6年3月15日から令和6年6月2日まで(80日間)	事前公表	6	増川設備工業(株)	(有)タツミ開発	9,020,000	8,855,000	-	-			-	8,745,000	88.14	都市整備部道路公園課
87	27	ランク指定一般競争入札	建設工事	総価契約	令和6年3月6日	令和6年3月15日	令和6年度市道第2-241号線舗装修繕工事(ゼロ市債)	龍ヶ崎市泉町地内	令和6年3月15日から令和6年6月2日まで(80日間)	事前公表	6	谷田川建設(株)	(有)タツミ開発	9,020,000	8,070,000	-	-			-	8,745,000	88.14	都市整備部道路公園課

●入札・契約方式別契約一覧表(建設工事) (令和5年10月1日～令和6年3月31日執行分)

※整理番号は、入札種別ごとに開札日昇順

整理番号	案件番号	入札種別	業態区分	契約方式	開札日	契約日	件名	履行場所	履行期間	予定価格公表区分	入札参加者(又は指名業者)数	入札参加業者名	契約相手方	予定価格(税抜・円)	入札額又は見積額①(税抜・円)	再入札額又は見積額②(税抜・円)	見積額又は見積額③(税抜・円)	落札結果	備考等	低入札調査基準価格(税抜・円)	契約金額(税込・円)	落札率(%)	担当課等名
88	27	ランク指定一般競争入札	建設工事	総価契約	令和6年3月6日	令和6年3月15日	令和6年度市道第2-241号線舗装修繕工事(ゼロ市債)	龍ヶ崎市泉町地内	令和6年3月15日から令和6年6月2日まで(80日間)	事前公表	6	(有)タツミ開発	(有)タツミ開発	9,020,000	7,950,000	-	-	落札		-	8,745,000	88.14	都市整備部 道路公園課
89	27	ランク指定一般競争入札	建設工事	総価契約	令和6年3月6日	令和6年3月15日	令和6年度市道第2-241号線舗装修繕工事(ゼロ市債)	龍ヶ崎市泉町地内	令和6年3月15日から令和6年6月2日まで(80日間)	事前公表	6	(株)大松建設工業	(有)タツミ開発	9,020,000	8,930,000	-	-			-	8,745,000	88.14	都市整備部 道路公園課
90	27	ランク指定一般競争入札	建設工事	総価契約	令和6年3月6日	令和6年3月15日	令和6年度市道第2-241号線舗装修繕工事(ゼロ市債)	龍ヶ崎市泉町地内	令和6年3月15日から令和6年6月2日まで(80日間)	事前公表	6	(有)東央建設	(有)タツミ開発	9,020,000	7,980,000	-	-			-	8,745,000	88.14	都市整備部 道路公園課
91	28	ランク指定一般競争入札	建設工事	総価契約	令和6年3月6日	令和6年3月15日	令和6年度市道第8-271号線外舗装修繕工事(ゼロ市債)	龍ヶ崎市白羽1丁目地内外	令和6年3月15日から令和6年6月12日まで(90日間)	事前公表	4	(株)平川建設	(株)大松建設工業	20,830,000	20,600,000	-	-			18,850,000	22,165,000	96.74	都市整備部 道路公園課
92	28	ランク指定一般競争入札	建設工事	総価契約	令和6年3月6日	令和6年3月15日	令和6年度市道第8-271号線外舗装修繕工事(ゼロ市債)	龍ヶ崎市白羽1丁目地内外	令和6年3月15日から令和6年6月12日まで(90日間)	事前公表	4	谷田川建設(株)	(株)大松建設工業	20,830,000	20,600,000	-	-			18,850,000	22,165,000	96.74	都市整備部 道路公園課
93	28	ランク指定一般競争入札	建設工事	総価契約	令和6年3月6日	令和6年3月15日	令和6年度市道第8-271号線外舗装修繕工事(ゼロ市債)	龍ヶ崎市白羽1丁目地内外	令和6年3月15日から令和6年6月12日まで(90日間)	事前公表	4	(株)大松建設工業	(株)大松建設工業	20,830,000	20,150,000	-	-	落札		18,850,000	22,165,000	96.74	都市整備部 道路公園課
94	28	ランク指定一般競争入札	建設工事	総価契約	令和6年3月6日	令和6年3月15日	令和6年度市道第8-271号線外舗装修繕工事(ゼロ市債)	龍ヶ崎市白羽1丁目地内外	令和6年3月15日から令和6年6月12日まで(90日間)	事前公表	4	福智建設工業(株)	(株)大松建設工業	20,830,000	20,650,000	-	-			18,850,000	22,165,000	96.74	都市整備部 道路公園課
95	29	条件付一般競争入札	建設工事	総価契約	令和5年11月16日	令和5年11月21日	令和5年度学校給食センター第二調理場解体工事	龍ヶ崎市8757番地	令和5年11月21日から令和6年3月31日まで(132日間)	事前公表	4	大昭建設(株)	常磐建設(株)	55,000,000	54,300,000	-	-			50,600,000	59,290,000	98.00	教育委員会 学校給食センター
96	29	条件付一般競争入札	建設工事	総価契約	令和5年11月16日	令和5年11月21日	令和5年度学校給食センター第二調理場解体工事	龍ヶ崎市8757番地	令和5年11月21日から令和6年3月31日まで(132日間)	事前公表	4	増川建設(株)	常磐建設(株)	55,000,000	54,600,000	-	-			50,600,000	59,290,000	98.00	教育委員会 学校給食センター
97	29	条件付一般競争入札	建設工事	総価契約	令和5年11月16日	令和5年11月21日	令和5年度学校給食センター第二調理場解体工事	龍ヶ崎市8757番地	令和5年11月21日から令和6年3月31日まで(132日間)	事前公表	4	常磐建設(株)	常磐建設(株)	55,000,000	53,900,000	-	-	落札		50,600,000	59,290,000	98.00	教育委員会 学校給食センター
98	29	条件付一般競争入札	建設工事	総価契約	令和5年11月16日	令和5年11月21日	令和5年度学校給食センター第二調理場解体工事	龍ヶ崎市8757番地	令和5年11月21日から令和6年3月31日まで(132日間)	事前公表	4	(株)セイビ	常磐建設(株)	55,000,000	54,350,000	-	-			50,600,000	59,290,000	98.00	教育委員会 学校給食センター
99	30	指名競争入札	建設工事	総価契約	令和5年10月11日	令和5年10月13日	令和5年度中学校受水槽等塗装改修工事(その2)	龍ヶ崎市川原代町710番地 城西中学校外3校	令和5年10月13日から令和6年1月31日まで(111日間)	事後公表	8	(株)寺本組	(株)柳建設	2,512,000		辞退	-	-			2,508,000	90.76	教育委員会 教育総務課
100	30	指名競争入札	建設工事	総価契約	令和5年10月11日	令和5年10月13日	令和5年度中学校受水槽等塗装改修工事(その2)	龍ヶ崎市川原代町710番地 城西中学校外3校	令和5年10月13日から令和6年1月31日まで(111日間)	事後公表	8	(株)おたけ建設	(株)柳建設	2,512,000	4,410,000	-	-			2,508,000	90.76	教育委員会 教育総務課	
101	30	指名競争入札	建設工事	総価契約	令和5年10月11日	令和5年10月13日	令和5年度中学校受水槽等塗装改修工事(その2)	龍ヶ崎市川原代町710番地 城西中学校外3校	令和5年10月13日から令和6年1月31日まで(111日間)	事後公表	8	(株)柳建設	(株)柳建設	2,512,000	2,280,000	-	-	落札		2,508,000	90.76	教育委員会 教育総務課	
102	30	指名競争入札	建設工事	総価契約	令和5年10月11日	令和5年10月13日	令和5年度中学校受水槽等塗装改修工事(その2)	龍ヶ崎市川原代町710番地 城西中学校外3校	令和5年10月13日から令和6年1月31日まで(111日間)	事後公表	8	(株)ハウジング神田	(株)柳建設	2,512,000	2,600,000	-	-			2,508,000	90.76	教育委員会 教育総務課	
103	30	指名競争入札	建設工事	総価契約	令和5年10月11日	令和5年10月13日	令和5年度中学校受水槽等塗装改修工事(その2)	龍ヶ崎市川原代町710番地 城西中学校外3校	令和5年10月13日から令和6年1月31日まで(111日間)	事後公表	8	(株)セイビ	(株)柳建設	2,512,000		辞退	-	-			2,508,000	90.76	教育委員会 教育総務課
104	30	指名競争入札	建設工事	総価契約	令和5年10月11日	令和5年10月13日	令和5年度中学校受水槽等塗装改修工事(その2)	龍ヶ崎市川原代町710番地 城西中学校外3校	令和5年10月13日から令和6年1月31日まで(111日間)	事後公表	8	(有)東央建設	(株)柳建設	2,512,000	2,900,000	-	-			2,508,000	90.76	教育委員会 教育総務課	
105	30	指名競争入札	建設工事	総価契約	令和5年10月11日	令和5年10月13日	令和5年度中学校受水槽等塗装改修工事(その2)	龍ヶ崎市川原代町710番地 城西中学校外3校	令和5年10月13日から令和6年1月31日まで(111日間)	事後公表	8	秋田工業(株)	(株)柳建設	2,512,000	2,980,000	-	-			2,508,000	90.76	教育委員会 教育総務課	
106	30	指名競争入札	建設工事	総価契約	令和5年10月11日	令和5年10月13日	令和5年度中学校受水槽等塗装改修工事(その2)	龍ヶ崎市川原代町710番地 城西中学校外3校	令和5年10月13日から令和6年1月31日まで(111日間)	事後公表	8	(株)モチマル	(株)柳建設	2,512,000	2,438,000	-	-			2,508,000	90.76	教育委員会 教育総務課	
107	31	指名競争入札	建設工事	総価契約	令和5年10月11日	令和5年10月13日	令和5年度たつのアリーナクロージャー等修繕工事(その2)	龍ヶ崎市中里3-2-1 龍ヶ崎市総合運動公園	令和5年10月13日から令和6年1月30日まで(110日間)	事後公表	8	(株)寺本組	(株)モチマル	2,574,000		辞退	-	-			2,827,000	99.84	健康スポーツ部 スポーツ推進課
108	31	指名競争入札	建設工事	総価契約	令和5年10月11日	令和5年10月13日	令和5年度たつのアリーナクロージャー等修繕工事(その2)	龍ヶ崎市中里3-2-1 龍ヶ崎市総合運動公園	令和5年10月13日から令和6年1月30日まで(110日間)	事後公表	8	(株)おたけ建設	(株)モチマル	2,574,000	3,000,000	-	-			2,827,000	99.84	健康スポーツ部 スポーツ推進課	
109	31	指名競争入札	建設工事	総価契約	令和5年10月11日	令和5年10月13日	令和5年度たつのアリーナクロージャー等修繕工事(その2)	龍ヶ崎市中里3-2-1 龍ヶ崎市総合運動公園	令和5年10月13日から令和6年1月30日まで(110日間)	事後公表	8	(株)柳建設	(株)モチマル	2,574,000	3,115,000	-	-			2,827,000	99.84	健康スポーツ部 スポーツ推進課	
110	31	指名競争入札	建設工事	総価契約	令和5年10月11日	令和5年10月13日	令和5年度たつのアリーナクロージャー等修繕工事(その2)	龍ヶ崎市中里3-2-1 龍ヶ崎市総合運動公園	令和5年10月13日から令和6年1月30日まで(110日間)	事後公表	8	(株)ハウジング神田	(株)モチマル	2,574,000		辞退	-	-			2,827,000	99.84	健康スポーツ部 スポーツ推進課
111	31	指名競争入札	建設工事	総価契約	令和5年10月11日	令和5年10月13日	令和5年度たつのアリーナクロージャー等修繕工事(その2)	龍ヶ崎市中里3-2-1 龍ヶ崎市総合運動公園	令和5年10月13日から令和6年1月30日まで(110日間)	事後公表	8	(株)セイビ	(株)モチマル	2,574,000		辞退	-	-			2,827,000	99.84	健康スポーツ部 スポーツ推進課
112	31	指名競争入札	建設工事	総価契約	令和5年10月11日	令和5年10月13日	令和5年度たつのアリーナクロージャー等修繕工事(その2)	龍ヶ崎市中里3-2-1 龍ヶ崎市総合運動公園	令和5年10月13日から令和6年1月30日まで(110日間)	事後公表	8	(有)東央建設	(株)モチマル	2,574,000	2,990,000	-	-			2,827,000	99.84	健康スポーツ部 スポーツ推進課	
113	31	指名競争入札	建設工事	総価契約	令和5年10月11日	令和5年10月13日	令和5年度たつのアリーナクロージャー等修繕工事(その2)	龍ヶ崎市中里3-2-1 龍ヶ崎市総合運動公園	令和5年10月13日から令和6年1月30日まで(110日間)	事後公表	8	秋田工業(株)	(株)モチマル	2,574,000	2,890,000	-	-			2,827,000	99.84	健康スポーツ部 スポーツ推進課	
114	31	指名競争入札	建設工事	総価契約	令和5年10月11日	令和5年10月13日	令和5年度たつのアリーナクロージャー等修繕工事(その2)	龍ヶ崎市中里3-2-1 龍ヶ崎市総合運動公園	令和5年10月13日から令和6年1月30日まで(110日間)	事後公表	8	(株)モチマル	(株)モチマル	2,574,000	2,570,000	-	-	落札		2,827,000	99.84	健康スポーツ部 スポーツ推進課	
115	32	指名競争入札	建設工事	総価契約	令和5年11月28日	令和5年11月30日	令和5年度龍ヶ崎市営畜場火葬炉2次再燃室耐火物張替工事	龍ヶ崎市7091番地 龍ヶ崎市営畜場	令和5年11月30日から令和6年2月27日まで(90日間)	事後公表	4	施設工業(株)	(株)コモンテックス	4,250,000		無効	-	-	契約規則第11条第10号 該当		4,653,000	99.53	都市整備部 生活環境課
116	32	指名競争入札	建設工事	総価契約	令和5年11月28日	令和5年11月30日	令和5年度龍ヶ崎市営畜場火葬炉2次再燃室耐火物張替工事	龍ヶ崎市7091番地 龍ヶ崎市営畜場	令和5年11月30日から令和6年2月27日まで(90日間)	事後公表	4	(株)コモンテックス	(株)コモンテックス	4,250,000	4,479,000	4,379,000	4,230,000	落札		-	4,653,000	99.53	都市整備部 生活環境課

●入札・契約方式別契約一覧表(建設工事) (令和5年10月1日～令和6年3月31日執行分)

※整理番号は、入札種別ごとに開札日昇順

整理番号	案件番号	入札種別	業態区分	契約方式	開札日	契約日	件名	履行場所	履行期間	予定価格公表区分	入札参加者(又は指名業者)数	入札参加業者名	契約相手方	予定価格(税抜・円)	入札額又は見積額①(税抜・円)	再入札額又は見積額②(税抜・円)	見積額又は見積額③(税抜・円)	落札結果	備考等	低入札調査基準価格(税抜・円)	契約金額(税込・円)	落札率(%)	担当課等名
117	32	指名競争入札	建設工事	総価契約	令和5年11月28日	令和5年11月30日	令和5年度龍ヶ崎市営斎場火葬炉2次再燃室耐火物張替工事	龍ヶ崎市7091番地 龍ヶ崎市営斎場	令和5年11月30日から令和6年2月27日まで(90日間)	事後公表	4	シナエンアクシア株式会社	(株)コモンテック	4,250,000	5,359,000	4,450,000	-	-	-	-	4,653,000	99.53	都市整備部生活環境課
118	32	指名競争入札	建設工事	総価契約	令和5年11月28日	令和5年11月30日	令和5年度龍ヶ崎市営斎場火葬炉2次再燃室耐火物張替工事	龍ヶ崎市7091番地 龍ヶ崎市営斎場	令和5年11月30日から令和6年2月27日まで(90日間)	事後公表	4	富士建設工業(株)	(株)コモンテック	4,250,000	5,630,000	辞退	-	-	-	-	4,653,000	99.53	都市整備部生活環境課
119	33	指名競争入札	建設工事	総価契約	令和5年12月27日	令和6年1月5日	令和5年度にぎわい広場ステージデッキ改修工事その2	龍ヶ崎市4110番地外	令和6年1月5日から令和6年3月31日まで(87日間)	事前公表	6	(株)ハウジング神田	秋田工業(株)	1,450,000	辞退	-	-	-	-	-	1,474,000	92.41	市民経済部商工観光課
120	33	指名競争入札	建設工事	総価契約	令和5年12月27日	令和6年1月5日	令和5年度にぎわい広場ステージデッキ改修工事その2	龍ヶ崎市4110番地外	令和6年1月5日から令和6年3月31日まで(87日間)	事前公表	6	(株)セイビ	秋田工業(株)	1,450,000	辞退	-	-	-	-	-	1,474,000	92.41	市民経済部商工観光課
121	33	指名競争入札	建設工事	総価契約	令和5年12月27日	令和6年1月5日	令和5年度にぎわい広場ステージデッキ改修工事その2	龍ヶ崎市4110番地外	令和6年1月5日から令和6年3月31日まで(87日間)	事前公表	6	秋田工業(株)	秋田工業(株)	1,450,000	1,340,000	-	-	落札	-	-	1,474,000	92.41	市民経済部商工観光課
122	33	指名競争入札	建設工事	総価契約	令和5年12月27日	令和6年1月5日	令和5年度にぎわい広場ステージデッキ改修工事その2	龍ヶ崎市4110番地外	令和6年1月5日から令和6年3月31日まで(87日間)	事前公表	6	(株)おたけ建設	秋田工業(株)	1,450,000	辞退	-	-	-	-	-	1,474,000	92.41	市民経済部商工観光課
123	33	指名競争入札	建設工事	総価契約	令和5年12月27日	令和6年1月5日	令和5年度にぎわい広場ステージデッキ改修工事その2	龍ヶ崎市4110番地外	令和6年1月5日から令和6年3月31日まで(87日間)	事前公表	6	(株)柳建設	秋田工業(株)	1,450,000	棄権	-	-	-	-	-	1,474,000	92.41	市民経済部商工観光課
124	33	指名競争入札	建設工事	総価契約	令和5年12月27日	令和6年1月5日	令和5年度にぎわい広場ステージデッキ改修工事その2	龍ヶ崎市4110番地外	令和6年1月5日から令和6年3月31日まで(87日間)	事前公表	6	(株)モチマル	秋田工業(株)	1,450,000	1,420,000	-	-	-	-	-	1,474,000	92.41	市民経済部商工観光課
125	34	指名競争入札	建設工事	総価契約	令和5年12月27日	令和6年1月5日	令和5年度市道第4-63号線道路舗装工事(その2)	龍ヶ崎市半田町地内	令和6年1月5日から令和6年3月31日まで(87日間)	事前公表	16	長久保建設(株)	コナン開発(株)	3,900,000	3,900,000	-	-	-	-	-	4,279,000	99.74	都市整備部道路公園課
126	34	指名競争入札	建設工事	総価契約	令和5年12月27日	令和6年1月5日	令和5年度市道第4-63号線道路舗装工事(その2)	龍ヶ崎市半田町地内	令和6年1月5日から令和6年3月31日まで(87日間)	事前公表	16	(株)羽原工務店	コナン開発(株)	3,900,000	辞退	-	-	-	-	-	4,279,000	99.74	都市整備部道路公園課
127	34	指名競争入札	建設工事	総価契約	令和5年12月27日	令和6年1月5日	令和5年度市道第4-63号線道路舗装工事(その2)	龍ヶ崎市半田町地内	令和6年1月5日から令和6年3月31日まで(87日間)	事前公表	16	増川設備工業(株)	コナン開発(株)	3,900,000	辞退	-	-	-	-	-	4,279,000	99.74	都市整備部道路公園課
128	34	指名競争入札	建設工事	総価契約	令和5年12月27日	令和6年1月5日	令和5年度市道第4-63号線道路舗装工事(その2)	龍ヶ崎市半田町地内	令和6年1月5日から令和6年3月31日まで(87日間)	事前公表	16	(株)平川建設	コナン開発(株)	3,900,000	辞退	-	-	-	-	-	4,279,000	99.74	都市整備部道路公園課
129	34	指名競争入札	建設工事	総価契約	令和5年12月27日	令和6年1月5日	令和5年度市道第4-63号線道路舗装工事(その2)	龍ヶ崎市半田町地内	令和6年1月5日から令和6年3月31日まで(87日間)	事前公表	16	(株)栄林	コナン開発(株)	3,900,000	辞退	-	-	-	-	-	4,279,000	99.74	都市整備部道路公園課
130	34	指名競争入札	建設工事	総価契約	令和5年12月27日	令和6年1月5日	令和5年度市道第4-63号線道路舗装工事(その2)	龍ヶ崎市半田町地内	令和6年1月5日から令和6年3月31日まで(87日間)	事前公表	16	(有)広瀬設備工業	コナン開発(株)	3,900,000	辞退	-	-	-	-	-	4,279,000	99.74	都市整備部道路公園課
131	34	指名競争入札	建設工事	総価契約	令和5年12月27日	令和6年1月5日	令和5年度市道第4-63号線道路舗装工事(その2)	龍ヶ崎市半田町地内	令和6年1月5日から令和6年3月31日まで(87日間)	事前公表	16	松園建設(有)	コナン開発(株)	3,900,000	辞退	-	-	-	-	-	4,279,000	99.74	都市整備部道路公園課
132	34	指名競争入札	建設工事	総価契約	令和5年12月27日	令和6年1月5日	令和5年度市道第4-63号線道路舗装工事(その2)	龍ヶ崎市半田町地内	令和6年1月5日から令和6年3月31日まで(87日間)	事前公表	16	コナン開発(株)	コナン開発(株)	3,900,000	3,890,000	-	-	落札	-	-	4,279,000	99.74	都市整備部道路公園課
133	34	指名競争入札	建設工事	総価契約	令和5年12月27日	令和6年1月5日	令和5年度市道第4-63号線道路舗装工事(その2)	龍ヶ崎市半田町地内	令和6年1月5日から令和6年3月31日まで(87日間)	事前公表	16	(有)櫻文工業	コナン開発(株)	3,900,000	辞退	-	-	-	-	-	4,279,000	99.74	都市整備部道路公園課
134	34	指名競争入札	建設工事	総価契約	令和5年12月27日	令和6年1月5日	令和5年度市道第4-63号線道路舗装工事(その2)	龍ヶ崎市半田町地内	令和6年1月5日から令和6年3月31日まで(87日間)	事前公表	16	福智建設工業(株)	コナン開発(株)	3,900,000	辞退	-	-	-	-	-	4,279,000	99.74	都市整備部道路公園課
135	34	指名競争入札	建設工事	総価契約	令和5年12月27日	令和6年1月5日	令和5年度市道第4-63号線道路舗装工事(その2)	龍ヶ崎市半田町地内	令和6年1月5日から令和6年3月31日まで(87日間)	事前公表	16	(株)桜井建材コーポレーション	コナン開発(株)	3,900,000	辞退	-	-	-	-	-	4,279,000	99.74	都市整備部道路公園課
136	34	指名競争入札	建設工事	総価契約	令和5年12月27日	令和6年1月5日	令和5年度市道第4-63号線道路舗装工事(その2)	龍ヶ崎市半田町地内	令和6年1月5日から令和6年3月31日まで(87日間)	事前公表	16	増川建設(株)	コナン開発(株)	3,900,000	辞退	-	-	-	-	-	4,279,000	99.74	都市整備部道路公園課
137	34	指名競争入札	建設工事	総価契約	令和5年12月27日	令和6年1月5日	令和5年度市道第4-63号線道路舗装工事(その2)	龍ヶ崎市半田町地内	令和6年1月5日から令和6年3月31日まで(87日間)	事前公表	16	三協設備(株)	コナン開発(株)	3,900,000	辞退	-	-	-	-	-	4,279,000	99.74	都市整備部道路公園課
138	34	指名競争入札	建設工事	総価契約	令和5年12月27日	令和6年1月5日	令和5年度市道第4-63号線道路舗装工事(その2)	龍ヶ崎市半田町地内	令和6年1月5日から令和6年3月31日まで(87日間)	事前公表	16	(株)大松建設工業	コナン開発(株)	3,900,000	辞退	-	-	-	-	-	4,279,000	99.74	都市整備部道路公園課
139	34	指名競争入札	建設工事	総価契約	令和5年12月27日	令和6年1月5日	令和5年度市道第4-63号線道路舗装工事(その2)	龍ヶ崎市半田町地内	令和6年1月5日から令和6年3月31日まで(87日間)	事前公表	16	(株)磯貝	コナン開発(株)	3,900,000	辞退	-	-	-	-	-	4,279,000	99.74	都市整備部道路公園課
140	34	指名競争入札	建設工事	総価契約	令和5年12月27日	令和6年1月5日	令和5年度市道第4-63号線道路舗装工事(その2)	龍ヶ崎市半田町地内	令和6年1月5日から令和6年3月31日まで(87日間)	事前公表	16	(株)セイビ	コナン開発(株)	3,900,000	辞退	-	-	-	-	-	4,279,000	99.74	都市整備部道路公園課
141	35	指名競争入札	建設工事	総価契約	令和6年1月25日	令和6年1月30日	令和5～6年度八原小学校プール改修工事	龍ヶ崎市藤ヶ丘1丁目22番地4	令和6年1月30日から令和6年6月14日まで(137日間)	事前公表	5	(株)羽原工務店	大昭建設(株)	71,120,000	辞退	-	-	-	-	65,430,000	77,330,000	98.85	教育委員会教育総務課
142	35	指名競争入札	建設工事	総価契約	令和6年1月25日	令和6年1月30日	令和5～6年度八原小学校プール改修工事	龍ヶ崎市藤ヶ丘1丁目22番地4	令和6年1月30日から令和6年6月14日まで(137日間)	事前公表	5	桜井建設工業(株)	大昭建設(株)	71,120,000	辞退	-	-	-	-	65,430,000	77,330,000	98.85	教育委員会教育総務課
143	35	指名競争入札	建設工事	総価契約	令和6年1月25日	令和6年1月30日	令和5～6年度八原小学校プール改修工事	龍ヶ崎市藤ヶ丘1丁目22番地4	令和6年1月30日から令和6年6月14日まで(137日間)	事前公表	5	大昭建設(株)	大昭建設(株)	71,120,000	70,300,000	-	-	落札	-	65,430,000	77,330,000	98.85	教育委員会教育総務課
144	35	指名競争入札	建設工事	総価契約	令和6年1月25日	令和6年1月30日	令和5～6年度八原小学校プール改修工事	龍ヶ崎市藤ヶ丘1丁目22番地4	令和6年1月30日から令和6年6月14日まで(137日間)	事前公表	5	増川建設(株)	大昭建設(株)	71,120,000	辞退	-	-	-	-	65,430,000	77,330,000	98.85	教育委員会教育総務課
145	35	指名競争入札	建設工事	総価契約	令和6年1月25日	令和6年1月30日	令和5～6年度八原小学校プール改修工事	龍ヶ崎市藤ヶ丘1丁目22番地4	令和6年1月30日から令和6年6月14日まで(137日間)	事前公表	5	常磐建設(株)	大昭建設(株)	71,120,000	70,800,000	-	-	-	-	65,430,000	77,330,000	98.85	教育委員会教育総務課

●入札・契約方式別契約一覧表(建設工事) (令和5年10月1日～令和6年3月31日執行分)

※整理番号は、入札種別ごとに開札日昇順

整理番号	案件番号	入札種別	業態区分	契約方式	開札日	契約日	件名	履行場所	履行期間	予定価格公表区分	入札参加者(又は指名業者)数	入札参加業者名	契約相手方	予定価格(税抜・円)	入札額又は見積額①(税抜・円)	再入札額又は見積額②(税抜・円)	見積額又は見積額③(税抜・円)	落札結果	備考等	低入札調査基準価格(税抜・円)	契約金額(税込・円)	落札率(%)	担当課等名
146	36	指名競争入札	建設工事	総価契約	令和6年3月19日	令和6年3月25日	令和5～6年度龍ヶ岡公園管理棟トイレ改修工事	龍ヶ崎市中里3丁目1番地	令和6年3月25日から令和6年10月20日まで(210日間)	事前公表	5	(株)羽原工務店	増川建設(株)	34,440,000	辞退	-	-			31,530,000	37,840,000	99.88	都市整備部 道路公園課
147	36	指名競争入札	建設工事	総価契約	令和6年3月19日	令和6年3月25日	令和5～6年度龍ヶ岡公園管理棟トイレ改修工事	龍ヶ崎市中里3丁目1番地	令和6年3月25日から令和6年10月20日まで(210日間)	事前公表	5	櫻井建設工業(株)	増川建設(株)	34,440,000	辞退	-	-			31,530,000	37,840,000	99.88	都市整備部 道路公園課
148	36	指名競争入札	建設工事	総価契約	令和6年3月19日	令和6年3月25日	令和5～6年度龍ヶ岡公園管理棟トイレ改修工事	龍ヶ崎市中里3丁目1番地	令和6年3月25日から令和6年10月20日まで(210日間)	事前公表	5	大昭建設(株)	増川建設(株)	34,440,000	34,440,000	-	-			31,530,000	37,840,000	99.88	都市整備部 道路公園課
149	36	指名競争入札	建設工事	総価契約	令和6年3月19日	令和6年3月25日	令和5～6年度龍ヶ岡公園管理棟トイレ改修工事	龍ヶ崎市中里3丁目1番地	令和6年3月25日から令和6年10月20日まで(210日間)	事前公表	5	増川建設(株)	増川建設(株)	34,440,000	34,400,000	-	-	落札		31,530,000	37,840,000	99.88	都市整備部 道路公園課
150	36	指名競争入札	建設工事	総価契約	令和6年3月19日	令和6年3月25日	令和5～6年度龍ヶ岡公園管理棟トイレ改修工事	龍ヶ崎市中里3丁目1番地	令和6年3月25日から令和6年10月20日まで(210日間)	事前公表	5	常磐建設(株)	増川建設(株)	34,440,000	辞退	-	-			31,530,000	37,840,000	99.88	都市整備部 道路公園課
151	37	見積り合わせ	建設工事	総価契約	令和5年11月28日	令和5年11月30日	令和5年度八原小学校トイレ改修工事	龍ヶ崎市藤ヶ丘1丁目22番地4	令和5年11月30日から令和6年1月28日まで(60日間)	事前公表	4	(有)広瀬設備工業	(有)豊島設備工業	560,000	辞退	-	-			-	594,000	96.43	教育委員会 教育総務課
152	37	見積り合わせ	建設工事	総価契約	令和5年11月28日	令和5年11月30日	令和5年度八原小学校トイレ改修工事	龍ヶ崎市藤ヶ丘1丁目22番地4	令和5年11月30日から令和6年1月28日まで(60日間)	事前公表	4	(有)豊島設備工業	(有)豊島設備工業	560,000	540,000	-	-	落札		-	594,000	96.43	教育委員会 教育総務課
153	37	見積り合わせ	建設工事	総価契約	令和5年11月28日	令和5年11月30日	令和5年度八原小学校トイレ改修工事	龍ヶ崎市藤ヶ丘1丁目22番地4	令和5年11月30日から令和6年1月28日まで(60日間)	事前公表	4	(有)丸国設備	(有)豊島設備工業	560,000	555,000	-	-			-	594,000	96.43	教育委員会 教育総務課
154	37	見積り合わせ	建設工事	総価契約	令和5年11月28日	令和5年11月30日	令和5年度八原小学校トイレ改修工事	龍ヶ崎市藤ヶ丘1丁目22番地4	令和5年11月30日から令和6年1月28日まで(60日間)	事前公表	4	(株)桜井建材コーポレーション	(有)豊島設備工業	560,000	550,000	-	-			-	594,000	96.43	教育委員会 教育総務課
155	38	見積り合わせ	建設工事	総価契約	令和5年11月29日	令和5年12月1日	令和5年度市街地活力施設事務室内装改修工事	龍ヶ崎市4264番地1	令和5年12月1日から令和6年2月28日まで(90日間)	事前公表	4	(株)柳建設	(株)柳建設	1,000,000	950,000	-	-	落札		-	1,045,000	95.00	市民経済部 商工観光課
156	38	見積り合わせ	建設工事	総価契約	令和5年11月29日	令和5年12月1日	令和5年度市街地活力施設事務室内装改修工事	龍ヶ崎市4264番地1	令和5年12月1日から令和6年2月28日まで(90日間)	事前公表	4	(株)ハウジング神田	(株)柳建設	1,000,000	950,000	-	-			-	1,045,000	95.00	市民経済部 商工観光課
157	38	見積り合わせ	建設工事	総価契約	令和5年11月29日	令和5年12月1日	令和5年度市街地活力施設事務室内装改修工事	龍ヶ崎市4264番地1	令和5年12月1日から令和6年2月28日まで(90日間)	事前公表	4	秋田工業(株)	(株)柳建設	1,000,000	辞退	-	-			-	1,045,000	95.00	市民経済部 商工観光課
158	38	見積り合わせ	建設工事	総価契約	令和5年11月29日	令和5年12月1日	令和5年度市街地活力施設事務室内装改修工事	龍ヶ崎市4264番地1	令和5年12月1日から令和6年2月28日まで(90日間)	事前公表	4	(株)おわたけ建設	(株)柳建設	1,000,000	棄権	-	-			-	1,045,000	95.00	市民経済部 商工観光課
159	39	見積り合わせ	建設工事	総価契約	令和5年12月22日	令和5年12月26日	令和5年度龍ヶ崎市立中央図書館電話設備更新工事	龍ヶ崎市馴馬町2630番地	令和5年12月26日から令和6年3月31日まで(97日間)	事後公表	3	河村電気工事(株)	メイデン(株)	1,030,000	1,240,000	-	-			-	1,133,000	100.00	教育委員会 文化・生涯学習課
160	39	見積り合わせ	建設工事	総価契約	令和5年12月22日	令和5年12月26日	令和5年度龍ヶ崎市立中央図書館電話設備更新工事	龍ヶ崎市馴馬町2630番地	令和5年12月26日から令和6年3月31日まで(97日間)	事後公表	3	メイデン(株)	メイデン(株)	1,030,000	1,030,000	-	-	落札		-	1,133,000	100.00	教育委員会 文化・生涯学習課
161	39	見積り合わせ	建設工事	総価契約	令和5年12月22日	令和5年12月26日	令和5年度龍ヶ崎市立中央図書館電話設備更新工事	龍ヶ崎市馴馬町2630番地	令和5年12月26日から令和6年3月31日まで(97日間)	事後公表	3	協進電設(株)	メイデン(株)	1,030,000	1,200,000	-	-			-	1,133,000	100.00	教育委員会 文化・生涯学習課
162	40	単独見積り	建設工事	総価契約	令和5年11月28日	令和5年11月30日	令和5年度龍ヶ崎市営斎場火葬炉エゼクター送風機交換工事	龍ヶ崎市7091番地 龍ヶ崎市営斎場	令和5年11月30日から令和6年2月27日まで(90日間)	事後公表	1	(株)コモンテックス	(株)コモンテックス	2,410,000	2,199,000	-	-	落札		-	2,418,900	91.24	都市整備部 生活環境課

●入札・契約方式別契約一覧表(測量等)

(令和5年10月1日～令和6年3月31日執行分)

※整理番号は、入札種別ごとに開札日昇順

整理番号	案件番号	入札種別	業態区分	契約方式	開札日	契約日	件名	履行場所	履行期間	予定価格表区分	入札参加者(又は指名業者)数	入札参加業者名	契約相手方	予定価格(税抜・円)	入札額又は見積額①(税抜・円)	再入札額又は見積額②(税抜・円)	見積額又は見積額③(税抜・円)	落札結果	備考等	契約金額(税込・円)	落札率(%)	担当課等名
1	1	指名競争入札	測量等	総価契約	令和5年10月2日	令和5年10月4日	令和5年度龍ヶ崎市森林公園費用対効果分析業務委託	龍ヶ崎市泉町1966 龍ヶ崎市森林公園	令和5年10月4日から令和5年12月28日まで(86日間)	事後公表	5	国際航業(株)	(株)オオバ	4,380,000	4,600,000	-	-			4,730,000	98.17	都市整備部 道路公園課
2	1	指名競争入札	測量等	総価契約	令和5年10月2日	令和5年10月4日	令和5年度龍ヶ崎市森林公園費用対効果分析業務委託	龍ヶ崎市泉町1966 龍ヶ崎市森林公園	令和5年10月4日から令和5年12月28日まで(86日間)	事後公表	5	(株)URリンケージ	(株)オオバ	4,380,000	5,000,000	-	-			4,730,000	98.17	都市整備部 道路公園課
3	1	指名競争入札	測量等	総価契約	令和5年10月2日	令和5年10月4日	令和5年度龍ヶ崎市森林公園費用対効果分析業務委託	龍ヶ崎市泉町1966 龍ヶ崎市森林公園	令和5年10月4日から令和5年12月28日まで(86日間)	事後公表	5	(株)オオバ	(株)オオバ	4,380,000	4,300,000	-	-	落札		4,730,000	98.17	都市整備部 道路公園課
4	1	指名競争入札	測量等	総価契約	令和5年10月2日	令和5年10月4日	令和5年度龍ヶ崎市森林公園費用対効果分析業務委託	龍ヶ崎市泉町1966 龍ヶ崎市森林公園	令和5年10月4日から令和5年12月28日まで(86日間)	事後公表	5	(株)千代田コンサルタント	(株)オオバ	4,380,000	4,800,000	-	-			4,730,000	98.17	都市整備部 道路公園課
5	1	指名競争入札	測量等	総価契約	令和5年10月2日	令和5年10月4日	令和5年度龍ヶ崎市森林公園費用対効果分析業務委託	龍ヶ崎市泉町1966 龍ヶ崎市森林公園	令和5年10月4日から令和5年12月28日まで(86日間)	事後公表	5	(株)協和コンサルタンツ	(株)オオバ	4,380,000	4,780,000	-	-			4,730,000	98.17	都市整備部 道路公園課
6	2	指名競争入札	測量等	総価契約	令和5年10月20日	令和5年10月25日	令和5年度市道第1-5号線測量・設計業務委託	龍ヶ崎市佐沼町地内	令和5年10月25日から令和6年2月21日まで(120日間)	事前公表	7	(有)北都測量設計	(有)フドウ測量設計	6,270,000	6,110,000	-	-			6,545,000	94.90	都市整備部 道路公園課
7	2	指名競争入札	測量等	総価契約	令和5年10月20日	令和5年10月25日	令和5年度市道第1-5号線測量・設計業務委託	龍ヶ崎市佐沼町地内	令和5年10月25日から令和6年2月21日まで(120日間)	事前公表	7	(有)龍測社	(有)フドウ測量設計	6,270,000	6,200,000	-	-			6,545,000	94.90	都市整備部 道路公園課
8	2	指名競争入札	測量等	総価契約	令和5年10月20日	令和5年10月25日	令和5年度市道第1-5号線測量・設計業務委託	龍ヶ崎市佐沼町地内	令和5年10月25日から令和6年2月21日まで(120日間)	事前公表	7	(有)フドウ測量設計	(有)フドウ測量設計	6,270,000	5,950,000	-	-	落札		6,545,000	94.90	都市整備部 道路公園課
9	2	指名競争入札	測量等	総価契約	令和5年10月20日	令和5年10月25日	令和5年度市道第1-5号線測量・設計業務委託	龍ヶ崎市佐沼町地内	令和5年10月25日から令和6年2月21日まで(120日間)	事前公表	7	(株)千代田コンサルタント	(有)フドウ測量設計	6,270,000	6,250,000	-	-			6,545,000	94.90	都市整備部 道路公園課
10	2	指名競争入札	測量等	総価契約	令和5年10月20日	令和5年10月25日	令和5年度市道第1-5号線測量・設計業務委託	龍ヶ崎市佐沼町地内	令和5年10月25日から令和6年2月21日まで(120日間)	事前公表	7	(株)協和コンサルタンツ	(有)フドウ測量設計	6,270,000	6,200,000	-	-			6,545,000	94.90	都市整備部 道路公園課
11	2	指名競争入札	測量等	総価契約	令和5年10月20日	令和5年10月25日	令和5年度市道第1-5号線測量・設計業務委託	龍ヶ崎市佐沼町地内	令和5年10月25日から令和6年2月21日まで(120日間)	事前公表	7	(株)イタバシ	(有)フドウ測量設計	6,270,000	6,200,000	-	-			6,545,000	94.90	都市整備部 道路公園課
12	2	指名競争入札	測量等	総価契約	令和5年10月20日	令和5年10月25日	令和5年度市道第1-5号線測量・設計業務委託	龍ヶ崎市佐沼町地内	令和5年10月25日から令和6年2月21日まで(120日間)	事前公表	7	(株)平成技研	(有)フドウ測量設計	6,270,000	6,090,000	-	-			6,545,000	94.90	都市整備部 道路公園課
13	3	指名競争入札	測量等	総価契約	令和5年10月27日	令和5年10月31日	令和5年度たつのこスタジアム防球ネット改修工事工事管理業務委託	龍ヶ崎市中里3-2-1 龍ヶ崎市総合運動公園	令和5年10月31日から令和6年3月31日まで(153日間)	事後公表	5	(株)長大	三井共同建設コンサルタンツ(株)	3,240,000	4,200,000	-	-			3,520,000	98.77	健康スポーツ部 スポーツ推進課
14	3	指名競争入札	測量等	総価契約	令和5年10月27日	令和5年10月31日	令和5年度たつのこスタジアム防球ネット改修工事工事管理業務委託	龍ヶ崎市中里3-2-1 龍ヶ崎市総合運動公園	令和5年10月31日から令和6年3月31日まで(153日間)	事後公表	5	三井共同建設コンサルタンツ(株)	三井共同建設コンサルタンツ(株)	3,240,000	3,200,000	-	-	落札		3,520,000	98.77	健康スポーツ部 スポーツ推進課
15	3	指名競争入札	測量等	総価契約	令和5年10月27日	令和5年10月31日	令和5年度たつのこスタジアム防球ネット改修工事工事管理業務委託	龍ヶ崎市中里3-2-1 龍ヶ崎市総合運動公園	令和5年10月31日から令和6年3月31日まで(153日間)	事後公表	5	(株)千代田コンサルタント	三井共同建設コンサルタンツ(株)	3,240,000	3,700,000	-	-			3,520,000	98.77	健康スポーツ部 スポーツ推進課
16	3	指名競争入札	測量等	総価契約	令和5年10月27日	令和5年10月31日	令和5年度たつのこスタジアム防球ネット改修工事工事管理業務委託	龍ヶ崎市中里3-2-1 龍ヶ崎市総合運動公園	令和5年10月31日から令和6年3月31日まで(153日間)	事後公表	5	セントラルコンサルタンツ(株)	三井共同建設コンサルタンツ(株)	3,240,000	5,100,000	-	-			3,520,000	98.77	健康スポーツ部 スポーツ推進課
17	3	指名競争入札	測量等	総価契約	令和5年10月27日	令和5年10月31日	令和5年度たつのこスタジアム防球ネット改修工事工事管理業務委託	龍ヶ崎市中里3-2-1 龍ヶ崎市総合運動公園	令和5年10月31日から令和6年3月31日まで(153日間)	事後公表	5	(株)協和コンサルタンツ	三井共同建設コンサルタンツ(株)	3,240,000	3,700,000	-	-			3,520,000	98.77	健康スポーツ部 スポーツ推進課
18	4	指名競争入札	測量等	総価契約	令和5年10月30日	令和5年11月1日	4線国補防交第9-1号市道第1-45号線土地評価業務委託	龍ヶ崎市若柴町地内外	令和5年11月1日から令和6年2月28日まで(120日間)	事前公表	4	羽場不動産鑑定事務所	植木不動産鑑定	4,200,000	3,700,000	-	-			3,696,000	80.00	都市整備部 道路公園課
19	4	指名競争入札	測量等	総価契約	令和5年10月30日	令和5年11月1日	4線国補防交第9-1号市道第1-45号線土地評価業務委託	龍ヶ崎市若柴町地内外	令和5年11月1日から令和6年2月28日まで(120日間)	事前公表	4	(株)宮崎補償鑑定	植木不動産鑑定	4,200,000	無効	-	-	契約規則第11条第10号該当		3,696,000	80.00	都市整備部 道路公園課
20	4	指名競争入札	測量等	総価契約	令和5年10月30日	令和5年11月1日	4線国補防交第9-1号市道第1-45号線土地評価業務委託	龍ヶ崎市若柴町地内外	令和5年11月1日から令和6年2月28日まで(120日間)	事前公表	4	中央総合鑑定所	植木不動産鑑定	4,200,000	3,600,000	-	-			3,696,000	80.00	都市整備部 道路公園課
21	4	指名競争入札	測量等	総価契約	令和5年10月30日	令和5年11月1日	4線国補防交第9-1号市道第1-45号線土地評価業務委託	龍ヶ崎市若柴町地内外	令和5年11月1日から令和6年2月28日まで(120日間)	事前公表	4	植木不動産鑑定	植木不動産鑑定	4,200,000	3,360,000	-	-	落札		3,696,000	80.00	都市整備部 道路公園課
22	5	指名競争入札	測量等	総価契約	令和5年10月30日	令和5年11月1日	4線国補防交第9-2号市道第1-45号線補償調査業務委託	龍ヶ崎市若柴町地内	令和5年11月1日から令和6年1月9日まで(70日間)	事前公表	7	(株)コウノ	三陽用地(株)	2,400,000	2,340,000	-	-			2,508,000	95.00	都市整備部 道路公園課
23	5	指名競争入札	測量等	総価契約	令和5年10月30日	令和5年11月1日	4線国補防交第9-2号市道第1-45号線補償調査業務委託	龍ヶ崎市若柴町地内	令和5年11月1日から令和6年1月9日まで(70日間)	事前公表	7	(株)ミカミ	三陽用地(株)	2,400,000	2,350,000	-	-			2,508,000	95.00	都市整備部 道路公園課
24	5	指名競争入札	測量等	総価契約	令和5年10月30日	令和5年11月1日	4線国補防交第9-2号市道第1-45号線補償調査業務委託	龍ヶ崎市若柴町地内	令和5年11月1日から令和6年1月9日まで(70日間)	事前公表	7	(株)茨城四門	三陽用地(株)	2,400,000	2,350,000	-	-			2,508,000	95.00	都市整備部 道路公園課
25	5	指名競争入札	測量等	総価契約	令和5年10月30日	令和5年11月1日	4線国補防交第9-2号市道第1-45号線補償調査業務委託	龍ヶ崎市若柴町地内	令和5年11月1日から令和6年1月9日まで(70日間)	事前公表	7	(株)関東補償コンサルタンツ	三陽用地(株)	2,400,000	2,310,000	-	-			2,508,000	95.00	都市整備部 道路公園課
26	5	指名競争入札	測量等	総価契約	令和5年10月30日	令和5年11月1日	4線国補防交第9-2号市道第1-45号線補償調査業務委託	龍ヶ崎市若柴町地内	令和5年11月1日から令和6年1月9日まで(70日間)	事前公表	7	(株)公共用地補償研究所	三陽用地(株)	2,400,000	2,330,000	-	-			2,508,000	95.00	都市整備部 道路公園課
27	5	指名競争入札	測量等	総価契約	令和5年10月30日	令和5年11月1日	4線国補防交第9-2号市道第1-45号線補償調査業務委託	龍ヶ崎市若柴町地内	令和5年11月1日から令和6年1月9日まで(70日間)	事前公表	7	三陽用地(株)	三陽用地(株)	2,400,000	2,280,000	-	-	落札		2,508,000	95.00	都市整備部 道路公園課

●入札・契約方式別契約一覧表(測量等)

(令和5年10月1日～令和6年3月31日執行分)

※整理番号は、入札種別ごとに開札日昇順

整理番号	案件番号	入札種別	業態区分	契約方式	開札日	契約日	件名	履行場所	履行期間	予定価格表区分	入札参加者(又は指名業者)数	入札参加業者名	契約相手方	予定価格(税抜・円)	入札額又は見積額①(税抜・円)	再入札額又は見積額②(税抜・円)	見積額又は見積額③(税抜・円)	落札結果	備考等	契約金額(税込・円)	落札率(%)	担当課等名
28	5	指名競争入札	測量等	総価契約	令和5年10月30日	令和5年11月1日	4線国補防交第9-2号市道第1-45号線補償調査業務委託	龍ヶ崎市若柴町地内	令和5年11月1日から令和6年1月9日まで(70日間)	事前公表	7	(株)アオイ補償	三陽用地(株)	2,400,000	2,360,000	-	-			2,508,000	95.00	都市整備部 道路公園課
29	6	指名競争入札	測量等	総価契約	令和5年11月6日	令和5年11月8日	令和5年度龍ヶ崎市公共下水道台帳補正業務委託	龍ヶ崎市全域	令和5年11月8日から令和6年3月21日まで(135日間)	事前公表	6	(株)パスコ	(株)弘洋第一コンサルタンツ	2,270,000	2,270,000	-	-			2,310,000	92.51	都市整備部 下水道課
30	6	指名競争入札	測量等	総価契約	令和5年11月6日	令和5年11月8日	令和5年度龍ヶ崎市公共下水道台帳補正業務委託	龍ヶ崎市全域	令和5年11月8日から令和6年3月21日まで(135日間)	事前公表	6	国際航業(株)	(株)弘洋第一コンサルタンツ	2,270,000	2,270,000	-	-			2,310,000	92.51	都市整備部 下水道課
31	6	指名競争入札	測量等	総価契約	令和5年11月6日	令和5年11月8日	令和5年度龍ヶ崎市公共下水道台帳補正業務委託	龍ヶ崎市全域	令和5年11月8日から令和6年3月21日まで(135日間)	事前公表	6	朝日航洋(株)	(株)弘洋第一コンサルタンツ	2,270,000	2,220,000	-	-			2,310,000	92.51	都市整備部 下水道課
32	6	指名競争入札	測量等	総価契約	令和5年11月6日	令和5年11月8日	令和5年度龍ヶ崎市公共下水道台帳補正業務委託	龍ヶ崎市全域	令和5年11月8日から令和6年3月21日まで(135日間)	事前公表	6	三和航測(株)	(株)弘洋第一コンサルタンツ	2,270,000	2,230,000	-	-			2,310,000	92.51	都市整備部 下水道課
33	6	指名競争入札	測量等	総価契約	令和5年11月6日	令和5年11月8日	令和5年度龍ヶ崎市公共下水道台帳補正業務委託	龍ヶ崎市全域	令和5年11月8日から令和6年3月21日まで(135日間)	事前公表	6	(株)オオバ	(株)弘洋第一コンサルタンツ	2,270,000	2,270,000	-	-			2,310,000	92.51	都市整備部 下水道課
34	6	指名競争入札	測量等	総価契約	令和5年11月6日	令和5年11月8日	令和5年度龍ヶ崎市公共下水道台帳補正業務委託	龍ヶ崎市全域	令和5年11月8日から令和6年3月21日まで(135日間)	事前公表	6	(株)弘洋第一コンサルタンツ	(株)弘洋第一コンサルタンツ	2,270,000	2,100,000	-	-	落札		2,310,000	92.51	都市整備部 下水道課
35	7	指名競争入札	測量等	総価契約	令和5年11月27日	令和5年11月29日	令和5年度市道第1-12号線測量及び退避所等設計業務委託	龍ヶ崎市貝原塚町地内	令和5年11月29日から令和6年3月31日まで(124日間)	事前公表	5	基礎地盤コンサルタンツ(株)	基礎地盤コンサルタンツ(株)	3,730,000	3,540,000	-	-	落札		3,894,000	94.91	都市整備部 道路公園課
36	7	指名競争入札	測量等	総価契約	令和5年11月27日	令和5年11月29日	令和5年度市道第1-12号線測量及び退避所等設計業務委託	龍ヶ崎市貝原塚町地内	令和5年11月29日から令和6年3月31日まで(124日間)	事前公表	5	三井共同建設コンサルタンツ(株)	基礎地盤コンサルタンツ(株)	3,730,000	無効	-	-		契約規則第11条第10号該当	3,894,000	94.91	都市整備部 道路公園課
37	7	指名競争入札	測量等	総価契約	令和5年11月27日	令和5年11月29日	令和5年度市道第1-12号線測量及び退避所等設計業務委託	龍ヶ崎市貝原塚町地内	令和5年11月29日から令和6年3月31日まで(124日間)	事前公表	5	(株)千代田コンサルタント	基礎地盤コンサルタンツ(株)	3,730,000	3,730,000	-	-			3,894,000	94.91	都市整備部 道路公園課
38	7	指名競争入札	測量等	総価契約	令和5年11月27日	令和5年11月29日	令和5年度市道第1-12号線測量及び退避所等設計業務委託	龍ヶ崎市貝原塚町地内	令和5年11月29日から令和6年3月31日まで(124日間)	事前公表	5	(株)協和コンサルタンツ	基礎地盤コンサルタンツ(株)	3,730,000	3,700,000	-	-			3,894,000	94.91	都市整備部 道路公園課
39	7	指名競争入札	測量等	総価契約	令和5年11月27日	令和5年11月29日	令和5年度市道第1-12号線測量及び退避所等設計業務委託	龍ヶ崎市貝原塚町地内	令和5年11月29日から令和6年3月31日まで(124日間)	事前公表	5	(株)平成技研	基礎地盤コンサルタンツ(株)	3,730,000	3,700,000	-	-			3,894,000	94.91	都市整備部 道路公園課
40	8	指名競争入札	測量等	総価契約	令和5年11月27日	令和5年11月30日	令和5年度道路台帳加除補正業務委託	龍ヶ崎市全域	令和5年11月30日から令和6年3月31日まで(123日間)	事前公表	7	(株)かつら設計	(株)弘洋第一コンサルタンツ	6,530,000	6,500,000	-	-			6,875,000	95.71	都市整備部 道路公園課
41	8	指名競争入札	測量等	総価契約	令和5年11月27日	令和5年11月30日	令和5年度道路台帳加除補正業務委託	龍ヶ崎市全域	令和5年11月30日から令和6年3月31日まで(123日間)	事前公表	7	アジア航測(株)	(株)弘洋第一コンサルタンツ	6,530,000	6,530,000	-	-			6,875,000	95.71	都市整備部 道路公園課
42	8	指名競争入札	測量等	総価契約	令和5年11月27日	令和5年11月30日	令和5年度道路台帳加除補正業務委託	龍ヶ崎市全域	令和5年11月30日から令和6年3月31日まで(123日間)	事前公表	7	(株)パスコ	(株)弘洋第一コンサルタンツ	6,530,000	6,530,000	-	-			6,875,000	95.71	都市整備部 道路公園課
43	8	指名競争入札	測量等	総価契約	令和5年11月27日	令和5年11月30日	令和5年度道路台帳加除補正業務委託	龍ヶ崎市全域	令和5年11月30日から令和6年3月31日まで(123日間)	事前公表	7	国際航業(株)	(株)弘洋第一コンサルタンツ	6,530,000	6,380,000	-	-			6,875,000	95.71	都市整備部 道路公園課
44	8	指名競争入札	測量等	総価契約	令和5年11月27日	令和5年11月30日	令和5年度道路台帳加除補正業務委託	龍ヶ崎市全域	令和5年11月30日から令和6年3月31日まで(123日間)	事前公表	7	朝日航洋(株)	(株)弘洋第一コンサルタンツ	6,530,000	6,400,000	-	-			6,875,000	95.71	都市整備部 道路公園課
45	8	指名競争入札	測量等	総価契約	令和5年11月27日	令和5年11月30日	令和5年度道路台帳加除補正業務委託	龍ヶ崎市全域	令和5年11月30日から令和6年3月31日まで(123日間)	事前公表	7	(株)八州	(株)弘洋第一コンサルタンツ	6,530,000	無効	-	-		契約規則第11条第10号該当	6,875,000	95.71	都市整備部 道路公園課
46	8	指名競争入札	測量等	総価契約	令和5年11月27日	令和5年11月30日	令和5年度道路台帳加除補正業務委託	龍ヶ崎市全域	令和5年11月30日から令和6年3月31日まで(123日間)	事前公表	7	(株)弘洋第一コンサルタンツ	(株)弘洋第一コンサルタンツ	6,530,000	6,250,000	-	-	落札		6,875,000	95.71	都市整備部 道路公園課
47	9	指名競争入札	測量等	総価契約	令和5年11月30日	令和5年12月5日	5国補メン補第1号橋梁(15m以下橋)定期点検業務委託	龍ヶ崎市市内	令和5年12月5日から令和6年3月31日まで(118日間)	事前公表	7	(株)福山コンサルタント	(株)トニーコンサルタント	8,780,000	8,700,000	-	-			9,350,000	96.81	都市整備部 道路公園課
48	9	指名競争入札	測量等	総価契約	令和5年11月30日	令和5年12月5日	5国補メン補第1号橋梁(15m以下橋)定期点検業務委託	龍ヶ崎市市内	令和5年12月5日から令和6年3月31日まで(118日間)	事前公表	7	(株)千代田コンサルタント	(株)トニーコンサルタント	8,780,000	8,780,000	-	-			9,350,000	96.81	都市整備部 道路公園課
49	9	指名競争入札	測量等	総価契約	令和5年11月30日	令和5年12月5日	5国補メン補第1号橋梁(15m以下橋)定期点検業務委託	龍ヶ崎市市内	令和5年12月5日から令和6年3月31日まで(118日間)	事前公表	7	(株)トニーコンサルタント	(株)トニーコンサルタント	8,780,000	8,500,000	-	-	落札		9,350,000	96.81	都市整備部 道路公園課
50	9	指名競争入札	測量等	総価契約	令和5年11月30日	令和5年12月5日	5国補メン補第1号橋梁(15m以下橋)定期点検業務委託	龍ヶ崎市市内	令和5年12月5日から令和6年3月31日まで(118日間)	事前公表	7	(株)協和コンサルタンツ	(株)トニーコンサルタント	8,780,000	8,780,000	-	-			9,350,000	96.81	都市整備部 道路公園課
51	9	指名競争入札	測量等	総価契約	令和5年11月30日	令和5年12月5日	5国補メン補第1号橋梁(15m以下橋)定期点検業務委託	龍ヶ崎市市内	令和5年12月5日から令和6年3月31日まで(118日間)	事前公表	7	(株)長大	(株)トニーコンサルタント	8,780,000	8,700,000	-	-			9,350,000	96.81	都市整備部 道路公園課
52	9	指名競争入札	測量等	総価契約	令和5年11月30日	令和5年12月5日	5国補メン補第1号橋梁(15m以下橋)定期点検業務委託	龍ヶ崎市市内	令和5年12月5日から令和6年3月31日まで(118日間)	事前公表	7	開発虎ノ門コンサルタント(株)	(株)トニーコンサルタント	8,780,000	8,780,000	-	-			9,350,000	96.81	都市整備部 道路公園課
53	9	指名競争入札	測量等	総価契約	令和5年11月30日	令和5年12月5日	5国補メン補第1号橋梁(15m以下橋)定期点検業務委託	龍ヶ崎市市内	令和5年12月5日から令和6年3月31日まで(118日間)	事前公表	7	大日本ダイコンサルタント株式会社	(株)トニーコンサルタント	8,780,000	8,780,000	-	-			9,350,000	96.81	都市整備部 道路公園課
54	10	指名競争入札	測量等	総価契約	令和5年11月30日	令和5年12月5日	5国補メン補第2号1-17号橋修繕設計業務委託	龍ヶ崎市若柴町地内外	令和5年12月5日から令和6年3月31日まで(118日間)	事前公表	7	(株)長大	開発虎ノ門コンサルタント(株)	6,980,000	6,900,000	-	-			7,216,000	93.98	都市整備部 道路公園課

●入札・契約方式別契約一覧表(測量等)

(令和5年10月1日～令和6年3月31日執行分)

※整理番号は、入札種別ごとに開札日昇順

整理番号	案件番号	入札種別	業態区分	契約方式	開札日	契約日	件名	履行場所	履行期間	予定価格区分	入札参加者(又は指名業者)数	入札参加業者名	契約相手方	予定価格(税抜・円)	入札額又は見積額①(税抜・円)	再入札額又は見積額②(税抜・円)	見積額又は見積額③(税抜・円)	落札結果	備考等	契約金額(税込・円)	落札率(%)	担当課等名
55	10	指名競争入札	測量等	総価契約	令和5年11月30日	令和5年12月5日	5国補メン補第2号1-17号橋修繕設計業務委託	龍ヶ崎市若柴町地内外	令和5年12月5日から令和6年3月31日まで(118日間)	事前公表	7	開発虎ノ門コンサルタント(株)	開発虎ノ門コンサルタント(株)	6,980,000	6,560,000	-	-	落札		7,216,000	93.98	都市整備部 道路公園課
56	10	指名競争入札	測量等	総価契約	令和5年11月30日	令和5年12月5日	5国補メン補第2号1-17号橋修繕設計業務委託	龍ヶ崎市若柴町地内外	令和5年12月5日から令和6年3月31日まで(118日間)	事前公表	7	(株)協和コンサルタンツ	開発虎ノ門コンサルタント(株)	6,980,000	6,980,000	-	-			7,216,000	93.98	都市整備部 道路公園課
57	10	指名競争入札	測量等	総価契約	令和5年11月30日	令和5年12月5日	5国補メン補第2号1-17号橋修繕設計業務委託	龍ヶ崎市若柴町地内外	令和5年12月5日から令和6年3月31日まで(118日間)	事前公表	7	(株)千代田コンサルタント	開発虎ノ門コンサルタント(株)	6,980,000	6,830,000	-	-			7,216,000	93.98	都市整備部 道路公園課
58	10	指名競争入札	測量等	総価契約	令和5年11月30日	令和5年12月5日	5国補メン補第2号1-17号橋修繕設計業務委託	龍ヶ崎市若柴町地内外	令和5年12月5日から令和6年3月31日まで(118日間)	事前公表	7	(株)トーニチコンサルタント	開発虎ノ門コンサルタント(株)	6,980,000	6,900,000	-	-			7,216,000	93.98	都市整備部 道路公園課
59	10	指名競争入札	測量等	総価契約	令和5年11月30日	令和5年12月5日	5国補メン補第2号1-17号橋修繕設計業務委託	龍ヶ崎市若柴町地内外	令和5年12月5日から令和6年3月31日まで(118日間)	事前公表	7	大日本ダイヤコンサルタント株式会社	開発虎ノ門コンサルタント(株)	6,980,000	6,980,000	-	-			7,216,000	93.98	都市整備部 道路公園課
60	10	指名競争入札	測量等	総価契約	令和5年11月30日	令和5年12月5日	5国補メン補第2号1-17号橋修繕設計業務委託	龍ヶ崎市若柴町地内外	令和5年12月5日から令和6年3月31日まで(118日間)	事前公表	7	(株)福山コンサルタント	開発虎ノ門コンサルタント(株)	6,980,000	6,800,000	-	-			7,216,000	93.98	都市整備部 道路公園課
61	11	指名競争入札	測量等	総価契約	令和6年1月22日	令和6年1月24日	令和5年度学校給食センター第一調理場用途変更等設計業務委託	龍ヶ崎市馴馬町2830番地	令和6年1月24日から令和6年3月31日まで(68日間)	事前公表	6	つくば建築設計事務所(株)	つくば建築設計事務所(株)	1,790,000	1,750,000	-	-	落札		1,925,000	97.77	総務部 管財課
62	11	指名競争入札	測量等	総価契約	令和6年1月22日	令和6年1月24日	令和5年度学校給食センター第一調理場用途変更等設計業務委託	龍ヶ崎市馴馬町2830番地	令和6年1月24日から令和6年3月31日まで(68日間)	事前公表	6	(株)ジュン設計	つくば建築設計事務所(株)	1,790,000	無効	-	-		契約規則第11条第10号該当	1,925,000	97.77	総務部 管財課
63	11	指名競争入札	測量等	総価契約	令和6年1月22日	令和6年1月24日	令和5年度学校給食センター第一調理場用途変更等設計業務委託	龍ヶ崎市馴馬町2830番地	令和6年1月24日から令和6年3月31日まで(68日間)	事前公表	6	(株)相澤建築設計事務所	つくば建築設計事務所(株)	1,790,000	1,750,000	-	-			1,925,000	97.77	総務部 管財課
64	11	指名競争入札	測量等	総価契約	令和6年1月22日	令和6年1月24日	令和5年度学校給食センター第一調理場用途変更等設計業務委託	龍ヶ崎市馴馬町2830番地	令和6年1月24日から令和6年3月31日まで(68日間)	事前公表	6	(株)河野正博建築設計事務所	つくば建築設計事務所(株)	1,790,000	1,770,000	-	-			1,925,000	97.77	総務部 管財課
65	11	指名競争入札	測量等	総価契約	令和6年1月22日	令和6年1月24日	令和5年度学校給食センター第一調理場用途変更等設計業務委託	龍ヶ崎市馴馬町2830番地	令和6年1月24日から令和6年3月31日まで(68日間)	事前公表	6	(有)大野建築設計事務所	つくば建築設計事務所(株)	1,790,000	1,780,000	-	-			1,925,000	97.77	総務部 管財課
66	11	指名競争入札	測量等	総価契約	令和6年1月22日	令和6年1月24日	令和5年度学校給食センター第一調理場用途変更等設計業務委託	龍ヶ崎市馴馬町2830番地	令和6年1月24日から令和6年3月31日まで(68日間)	事前公表	6	(株)found studio	つくば建築設計事務所(株)	1,790,000	1,780,000	-	-			1,925,000	97.77	総務部 管財課
67	12	見積り合わせ	測量等	総価契約	令和5年12月7日	令和5年12月11日	令和5年度市道第1-45号線不動産鑑定業務委託	龍ヶ崎市若柴町地内外	令和5年12月11日から令和6年1月29日まで(50日間)	事前公表	3	(株)宮崎補償鑑定	(株)宮崎補償鑑定	342,000	329,000	-	-	落札		361,900	96.20	都市整備部 道路公園課
68	12	見積り合わせ	測量等	総価契約	令和5年12月7日	令和5年12月11日	令和5年度市道第1-45号線不動産鑑定業務委託	龍ヶ崎市若柴町地内外	令和5年12月11日から令和6年1月29日まで(50日間)	事前公表	3	羽場不動産鑑定事務所	(株)宮崎補償鑑定	342,000	無効	-	-		契約規則第11条第10号該当	361,900	96.20	都市整備部 道路公園課
69	12	見積り合わせ	測量等	総価契約	令和5年12月7日	令和5年12月11日	令和5年度市道第1-45号線不動産鑑定業務委託	龍ヶ崎市若柴町地内外	令和5年12月11日から令和6年1月29日まで(50日間)	事前公表	3	植木不動産鑑定	(株)宮崎補償鑑定	342,000	341,000	-	-			361,900	96.20	都市整備部 道路公園課
70	13	単独見積り	測量等	総価契約	令和5年10月19日	令和5年10月23日	令和5年度市有地境界確定及び分筆登記等業務委託(佐貫町地内)	龍ヶ崎市佐貫町字牛久沼番外2番地1	令和5年10月23日から令和6年3月20日まで(150日間)	事後公表	1	(公社)茨城県公共囀託登記土地家屋調査士協会	(公社)茨城県公共囀託登記土地家屋調査士協会	2,600,000	2,460,000	-	-	落札		2,706,000	94.62	総務部 管財課
71	14	単独見積り	測量等	総価契約	令和5年10月20日	令和5年10月24日	令和5年度川原代XII・入地VI地区地籍調査地積測定及び複図作成業務委託	龍ヶ崎市川原代町、入地町の各一部	令和5年10月24日から令和6年3月28日まで(157日間)	事後公表	1	(有)龍測社	(有)龍測社	420,000	420,000	-	-	落札		462,000	100.00	都市整備部 道路公園課
72	15	単独見積り	測量等	総価契約	令和5年11月24日	令和5年11月28日	令和5年度龍ヶ崎市森林公園境界確定業務委託	龍ヶ崎市泉町地内 龍ヶ崎市森林公園	令和5年11月28日から令和6年3月31日まで(125日間)	事後公表	1	(公社)茨城県公共囀託登記土地家屋調査士協会	(公社)茨城県公共囀託登記土地家屋調査士協会	1,250,000	1,180,000	-	-	落札		1,298,000	94.40	都市整備部 道路公園課

●入札・契約方式別契約一覧表(物品製造等) (令和5年10月1日～令和6年3月31日執行分)

※整理番号は、入札種別ごとに開札日昇順

整理番号	案件番号	入札種別	業区分	契約方式	開札日	契約日	件名	履行場所	履行期間	予定価格 (税抜・円)	入札参加者 (又は指名業者)数	入札参加業者名	契約相手方	予定価格 (税抜・円)	入札額又は見積額① (税抜・円)	再入札額又は見積額② (税抜・円)	見積額又は見積額③ (税抜・円)	落札結果	備考等	契約金額 (税込・円)	契約金額 (税込・円) 数値のみ	落札率 (%)	担当課等名
1	1	指名競争入札	物品製造等	総額契約	令和5年10月4日	令和5年10月6日	令和5～10年度広報編集用パソコン等賃貸借	龍ヶ崎市3710番地 龍ヶ崎市総合政策部秘書広聴課	令和5年11月1日から令和10年10月31日まで(1827日間)	事後公表	5	國吉事務機(株)	(株)ニューライフ	月額25,800	月額23,500	-	-	-	-	1,485,000	1,485,000	87.21	総合政策部 秘書広聴課
2	1	指名競争入札	物品製造等	総額契約	令和5年10月4日	令和5年10月6日	令和5～10年度広報編集用パソコン等賃貸借	龍ヶ崎市3710番地 龍ヶ崎市総合政策部秘書広聴課	令和5年11月1日から令和10年10月31日まで(1827日間)	事後公表	5	中川商事(株)	(株)ニューライフ	月額25,800	月額27,400	-	-	-	-	1,485,000	1,485,000	87.21	総合政策部 秘書広聴課
3	1	指名競争入札	物品製造等	総額契約	令和5年10月4日	令和5年10月6日	令和5～10年度広報編集用パソコン等賃貸借	龍ヶ崎市3710番地 龍ヶ崎市総合政策部秘書広聴課	令和5年11月1日から令和10年10月31日まで(1827日間)	事後公表	5	ヒラデ・スタイル(株)	(株)ニューライフ	月額25,800	月額27,300	-	-	-	-	1,485,000	1,485,000	87.21	総合政策部 秘書広聴課
4	1	指名競争入札	物品製造等	総額契約	令和5年10月4日	令和5年10月6日	令和5～10年度広報編集用パソコン等賃貸借	龍ヶ崎市3710番地 龍ヶ崎市総合政策部秘書広聴課	令和5年11月1日から令和10年10月31日まで(1827日間)	事後公表	5	(株)ニューライフ	(株)ニューライフ	月額25,800	月額22,500	-	-	落札	-	1,485,000	1,485,000	87.21	総合政策部 秘書広聴課
5	1	指名競争入札	物品製造等	総額契約	令和5年10月4日	令和5年10月6日	令和5～10年度広報編集用パソコン等賃貸借	龍ヶ崎市3710番地 龍ヶ崎市総合政策部秘書広聴課	令和5年11月1日から令和10年10月31日まで(1827日間)	事後公表	5	関彰商事(株)	(株)ニューライフ	月額25,800	月額28,300	-	-	-	-	1,485,000	1,485,000	87.21	総合政策部 秘書広聴課
6	2	指名競争入札	物品製造等	総額契約	令和5年10月10日	令和5年10月12日	令和5年度文化財等説明板製作及び設置業務委託	龍ヶ崎市上町4279外1箇所	令和5年10月12日から令和6年1月31日まで(112日間)	事後公表	5	鴻巣工芸	鴻巣工芸	1,150,000	1,130,000	-	-	落札	-	1,243,000	1,243,000	98.26	教育委員会 文化・生涯学習課
7	2	指名競争入札	物品製造等	総額契約	令和5年10月10日	令和5年10月12日	令和5年度文化財等説明板製作及び設置業務委託	龍ヶ崎市上町4279外1箇所	令和5年10月12日から令和6年1月31日まで(112日間)	事後公表	5	(株)コーエー	鴻巣工芸	1,150,000	1,500,000	-	-	-	-	1,243,000	1,243,000	98.26	教育委員会 文化・生涯学習課
8	2	指名競争入札	物品製造等	総額契約	令和5年10月10日	令和5年10月12日	令和5年度文化財等説明板製作及び設置業務委託	龍ヶ崎市上町4279外1箇所	令和5年10月12日から令和6年1月31日まで(112日間)	事後公表	5	正和産業(株)	鴻巣工芸	1,150,000	1,420,000	-	-	-	-	1,243,000	1,243,000	98.26	教育委員会 文化・生涯学習課
9	2	指名競争入札	物品製造等	総額契約	令和5年10月10日	令和5年10月12日	令和5年度文化財等説明板製作及び設置業務委託	龍ヶ崎市上町4279外1箇所	令和5年10月12日から令和6年1月31日まで(112日間)	事後公表	5	(有)桜井工芸	鴻巣工芸	1,150,000	1,250,000	-	-	-	-	1,243,000	1,243,000	98.26	教育委員会 文化・生涯学習課
10	2	指名競争入札	物品製造等	総額契約	令和5年10月10日	令和5年10月12日	令和5年度文化財等説明板製作及び設置業務委託	龍ヶ崎市上町4279外1箇所	令和5年10月12日から令和6年1月31日まで(112日間)	事後公表	5	(株)アレスコ	鴻巣工芸	1,150,000	1,350,000	-	-	-	-	1,243,000	1,243,000	98.26	教育委員会 文化・生涯学習課
11	3	指名競争入札	物品製造等	総額契約	令和5年10月12日	令和5年10月16日	令和5年度イントラネット系システム用プリンター購入	龍ヶ崎市3710番地 龍ヶ崎市総合政策部デジタル都市推進課	令和5年10月16日から令和5年11月30日まで(46日間)	事後公表	4	國吉事務機(株)	(株)ニューライフ	1,084,000	1,364,000	-	-	-	-	1,192,400	1,192,400	100.00	総合政策部 デジタル都市推進課
12	3	指名競争入札	物品製造等	総額契約	令和5年10月12日	令和5年10月16日	令和5年度イントラネット系システム用プリンター購入	龍ヶ崎市3710番地 龍ヶ崎市総合政策部デジタル都市推進課	令和5年10月16日から令和5年11月30日まで(46日間)	事後公表	4	(有)平田武雄商店	(株)ニューライフ	1,084,000	1,157,000	-	-	-	-	1,192,400	1,192,400	100.00	総合政策部 デジタル都市推進課
13	3	指名競争入札	物品製造等	総額契約	令和5年10月12日	令和5年10月16日	令和5年度イントラネット系システム用プリンター購入	龍ヶ崎市3710番地 龍ヶ崎市総合政策部デジタル都市推進課	令和5年10月16日から令和5年11月30日まで(46日間)	事後公表	4	ヒラデ・スタイル(株)	(株)ニューライフ	1,084,000	1,155,000	-	-	-	-	1,192,400	1,192,400	100.00	総合政策部 デジタル都市推進課
14	3	指名競争入札	物品製造等	総額契約	令和5年10月12日	令和5年10月16日	令和5年度イントラネット系システム用プリンター購入	龍ヶ崎市3710番地 龍ヶ崎市総合政策部デジタル都市推進課	令和5年10月16日から令和5年11月30日まで(46日間)	事後公表	4	(株)ニューライフ	(株)ニューライフ	1,084,000	1,084,000	-	-	落札	-	1,192,400	1,192,400	100.00	総合政策部 デジタル都市推進課
15	4	指名競争入札	物品製造等	総額契約	令和5年10月19日	令和5年10月23日	令和5年度備蓄食糧購入	龍ヶ崎市3710番地 龍ヶ崎市役所外3箇所	令和5年10月23日から令和5年12月28日まで(67日間)	事後公表	5	(株)酒井家具	(有)カミス総合防災	3,206,700	3,023,000	-	-	-	-	2,619,000	2,619,000	75.62	総務部 防災安全課
16	4	指名競争入札	物品製造等	総額契約	令和5年10月19日	令和5年10月23日	令和5年度備蓄食糧購入	龍ヶ崎市3710番地 龍ヶ崎市役所外3箇所	令和5年10月23日から令和5年12月28日まで(67日間)	事後公表	5	(有)菊地金物店	(有)カミス総合防災	3,206,700	2,990,400	-	-	-	-	2,619,000	2,619,000	75.62	総務部 防災安全課
17	4	指名競争入札	物品製造等	総額契約	令和5年10月19日	令和5年10月23日	令和5年度備蓄食糧購入	龍ヶ崎市3710番地 龍ヶ崎市役所外3箇所	令和5年10月23日から令和5年12月28日まで(67日間)	事後公表	5	(株)アサヒ	(有)カミス総合防災	3,206,700	3,220,000	-	-	-	-	2,619,000	2,619,000	75.62	総務部 防災安全課
18	4	指名競争入札	物品製造等	総額契約	令和5年10月19日	令和5年10月23日	令和5年度備蓄食糧購入	龍ヶ崎市3710番地 龍ヶ崎市役所外3箇所	令和5年10月23日から令和5年12月28日まで(67日間)	事後公表	5	(株)塚越産業	(有)カミス総合防災	3,206,700	3,220,000	-	-	-	-	2,619,000	2,619,000	75.62	総務部 防災安全課
19	4	指名競争入札	物品製造等	総額契約	令和5年10月19日	令和5年10月23日	令和5年度備蓄食糧購入	龍ヶ崎市3710番地 龍ヶ崎市役所外3箇所	令和5年10月23日から令和5年12月28日まで(67日間)	事後公表	5	(有)カミス総合防災	(有)カミス総合防災	3,206,700	2,425,000	-	-	落札	-	2,619,000	2,619,000	75.62	総務部 防災安全課
20	5	指名競争入札	物品製造等	総額契約	令和5年10月20日	令和5年10月24日	令和5年度地蔵後中継ポンプ場脱臭用活性炭交換	龍ヶ崎市馴染町127-1	令和5年10月24日から令和6年1月21日まで(90日間)	事後公表	5	茨城公営企業(株)	(株)第一テクノ	1,150,000	1,250,000	-	-	-	-	1,210,000	1,210,000	95.65	都市整備部 下水道課
21	5	指名競争入札	物品製造等	総額契約	令和5年10月20日	令和5年10月24日	令和5年度地蔵後中継ポンプ場脱臭用活性炭交換	龍ヶ崎市馴染町127-1	令和5年10月24日から令和6年1月21日まで(90日間)	事後公表	5	新和アメリティ(株)	(株)第一テクノ	1,150,000	1,300,000	-	-	-	-	1,210,000	1,210,000	95.65	都市整備部 下水道課
22	5	指名競争入札	物品製造等	総額契約	令和5年10月20日	令和5年10月24日	令和5年度地蔵後中継ポンプ場脱臭用活性炭交換	龍ヶ崎市馴染町127-1	令和5年10月24日から令和6年1月21日まで(90日間)	事後公表	5	(株)第一テクノ	(株)第一テクノ	1,150,000	1,100,000	-	-	落札	-	1,210,000	1,210,000	95.65	都市整備部 下水道課
23	5	指名競争入札	物品製造等	総額契約	令和5年10月20日	令和5年10月24日	令和5年度地蔵後中継ポンプ場脱臭用活性炭交換	龍ヶ崎市馴染町127-1	令和5年10月24日から令和6年1月21日まで(90日間)	事後公表	5	(株)プラントサービス	(株)第一テクノ	1,150,000	1,220,000	-	-	-	-	1,210,000	1,210,000	95.65	都市整備部 下水道課
24	5	指名競争入札	物品製造等	総額契約	令和5年10月20日	令和5年10月24日	令和5年度地蔵後中継ポンプ場脱臭用活性炭交換	龍ヶ崎市馴染町127-1	令和5年10月24日から令和6年1月21日まで(90日間)	事後公表	5	(株)ウォーターエージェンシー	(株)第一テクノ	1,150,000	辞退	-	-	-	-	1,210,000	1,210,000	95.65	都市整備部 下水道課
25	6	指名競争入札	物品製造等	総額契約	令和5年10月24日	令和5年10月26日	令和5年度学校給食センター除害施設維持管理業務委託その2	龍ヶ崎市馴染町3021番地 龍ヶ崎市学校給食センター	令和5年11月1日から令和6年3月31日まで(152日間)	事後公表	4	関東企業(株)	(有)萩原清掃社	725,000	755,000	-	-	-	-	797,500	797,500	100.00	教育委員会 学校給食センター
26	6	指名競争入札	物品製造等	総額契約	令和5年10月24日	令和5年10月26日	令和5年度学校給食センター除害施設維持管理業務委託その2	龍ヶ崎市馴染町3021番地 龍ヶ崎市学校給食センター	令和5年11月1日から令和6年3月31日まで(152日間)	事後公表	4	(株)常南衛生社	(有)萩原清掃社	725,000	740,000	-	-	-	-	797,500	797,500	100.00	教育委員会 学校給食センター
27	6	指名競争入札	物品製造等	総額契約	令和5年10月24日	令和5年10月26日	令和5年度学校給食センター除害施設維持管理業務委託その2	龍ヶ崎市馴染町3021番地 龍ヶ崎市学校給食センター	令和5年11月1日から令和6年3月31日まで(152日間)	事後公表	4	竜ヶ崎清掃メンテナンス(株)	(有)萩原清掃社	725,000	743,000	-	-	-	-	797,500	797,500	100.00	教育委員会 学校給食センター
28	6	指名競争入札	物品製造等	総額契約	令和5年10月24日	令和5年10月26日	令和5年度学校給食センター除害施設維持管理業務委託その2	龍ヶ崎市馴染町3021番地 龍ヶ崎市学校給食センター	令和5年11月1日から令和6年3月31日まで(152日間)	事後公表	4	(有)萩原清掃社	(有)萩原清掃社	725,000	725,000	-	-	落札	-	797,500	797,500	100.00	教育委員会 学校給食センター
29	7	指名競争入札	物品製造等	総額契約	令和5年10月24日	令和5年10月27日	令和5年度龍ヶ崎市学校給食センター防鳥ネット設置	龍ヶ崎市馴染町3021番地	令和5年10月27日から令和6年1月4日まで(70日間)	事後公表	6	(株)おたけ建設	(有)東央建設	2,268,000	辞退	-	-	-	-	1,056,000	1,056,000	42.33	教育委員会 学校給食センター

●入札・契約方式別契約一覧表(物品製造等) (令和5年10月1日～令和6年3月31日執行分)

※整理番号は、入札種別ごとに開札日昇順

整理番号	案件番号	入札種別	業区分	契約方式	開札日	契約日	件名	履行場所	履行期間	予定価格 公表区分	入札参加者 (又は指名業者)数	入札参加業者名	契約相手方	予定価格 (税抜・円)	入札額又は 見積額① (税抜・円)	再入札額又は 見積額② (税抜・円)	見積額又は 見積額③ (税抜・円)	落札結果	備考等	契約金額 (税込・円)	契約金額 (税込・円) 数値のみ	落札率 (%)	担当課等名
30	7	指名競争入札	物品製造等	総価契約	令和5年10月24日	令和5年10月27日	令和5年度龍ヶ崎市学校給食センター防鳥ネット設置	龍ヶ崎市馴馬町3021番地	令和5年10月27日から令和6年1月4日まで(70日間)	事後公表	6	(株)柳建設	(有)東央建設	2,268,000	2,150,000	-	-	-		1,056,000	1,056,000	42.33	教育委員会 学校給食センター
31	7	指名競争入札	物品製造等	総価契約	令和5年10月24日	令和5年10月27日	令和5年度龍ヶ崎市学校給食センター防鳥ネット設置	龍ヶ崎市馴馬町3021番地	令和5年10月27日から令和6年1月4日まで(70日間)	事後公表	6	(株)ハウジング神田	(有)東央建設	2,268,000	辞退	-	-	-		1,056,000	1,056,000	42.33	教育委員会 学校給食センター
32	7	指名競争入札	物品製造等	総価契約	令和5年10月24日	令和5年10月27日	令和5年度龍ヶ崎市学校給食センター防鳥ネット設置	龍ヶ崎市馴馬町3021番地	令和5年10月27日から令和6年1月4日まで(70日間)	事後公表	6	(有)東央建設	(有)東央建設	2,268,000	960,000	-	-	落札		1,056,000	1,056,000	42.33	教育委員会 学校給食センター
33	7	指名競争入札	物品製造等	総価契約	令和5年10月24日	令和5年10月27日	令和5年度龍ヶ崎市学校給食センター防鳥ネット設置	龍ヶ崎市馴馬町3021番地	令和5年10月27日から令和6年1月4日まで(70日間)	事後公表	6	秋田工業(株)	(有)東央建設	2,268,000	辞退	-	-	-		1,056,000	1,056,000	42.33	教育委員会 学校給食センター
34	7	指名競争入札	物品製造等	総価契約	令和5年10月24日	令和5年10月27日	令和5年度龍ヶ崎市学校給食センター防鳥ネット設置	龍ヶ崎市馴馬町3021番地	令和5年10月27日から令和6年1月4日まで(70日間)	事後公表	6	(株)モチマル	(有)東央建設	2,268,000	辞退	-	-	-		1,056,000	1,056,000	42.33	教育委員会 学校給食センター
35	8	指名競争入札	物品製造等	総価契約	令和5年10月26日	令和5年10月30日	令和5年度龍ヶ崎市文化会館小ホール用備品購入	龍ヶ崎市馴馬町2612番地 龍ヶ崎市文化会館	令和5年10月30日から令和5年12月28日まで(60日間)	事後公表	5	(株)酒井家具	(有)建金商店	2,560,000	2,582,000	-	-	-		2,673,000	2,673,000	94.92	教育委員会 文化・生涯学習課
36	8	指名競争入札	物品製造等	総価契約	令和5年10月26日	令和5年10月30日	令和5年度龍ヶ崎市文化会館小ホール用備品購入	龍ヶ崎市馴馬町2612番地 龍ヶ崎市文化会館	令和5年10月30日から令和5年12月28日まで(60日間)	事後公表	5	(株)モリインテリア	(有)建金商店	2,560,000	辞退	-	-	-		2,673,000	2,673,000	94.92	教育委員会 文化・生涯学習課
37	8	指名競争入札	物品製造等	総価契約	令和5年10月26日	令和5年10月30日	令和5年度龍ヶ崎市文化会館小ホール用備品購入	龍ヶ崎市馴馬町2612番地 龍ヶ崎市文化会館	令和5年10月30日から令和5年12月28日まで(60日間)	事後公表	5	(有)建金商店	(有)建金商店	2,560,000	2,430,000	-	-	落札		2,673,000	2,673,000	94.92	教育委員会 文化・生涯学習課
38	8	指名競争入札	物品製造等	総価契約	令和5年10月26日	令和5年10月30日	令和5年度龍ヶ崎市文化会館小ホール用備品購入	龍ヶ崎市馴馬町2612番地 龍ヶ崎市文化会館	令和5年10月30日から令和5年12月28日まで(60日間)	事後公表	5	(有)平田武雄商店	(有)建金商店	2,560,000	3,000,000	-	-	-		2,673,000	2,673,000	94.92	教育委員会 文化・生涯学習課
39	8	指名競争入札	物品製造等	総価契約	令和5年10月26日	令和5年10月30日	令和5年度龍ヶ崎市文化会館小ホール用備品購入	龍ヶ崎市馴馬町2612番地 龍ヶ崎市文化会館	令和5年10月30日から令和5年12月28日まで(60日間)	事後公表	5	ヒラデ・スタイル(株)	(有)建金商店	2,560,000	2,430,000	-	-	-		2,673,000	2,673,000	94.92	教育委員会 文化・生涯学習課
40	9	指名競争入札	物品製造等	総価契約	令和5年10月27日	令和5年10月31日	令和5年度佐貫地区水路敷草刈業務委託	龍ヶ崎市佐貫町地内	令和5年10月31日から令和5年12月29日まで(60日間)	事後公表	6	松園建設(有)	松園建設(有)	1,490,000	1,490,000	-	-	落札		1,639,000	1,639,000	100.00	都市整備部 下水道課
41	9	指名競争入札	物品製造等	総価契約	令和5年10月27日	令和5年10月31日	令和5年度佐貫地区水路敷草刈業務委託	龍ヶ崎市佐貫町地内	令和5年10月31日から令和5年12月29日まで(60日間)	事後公表	6	(株)磯貝	松園建設(有)	1,490,000	辞退	-	-	-		1,639,000	1,639,000	100.00	都市整備部 下水道課
42	9	指名競争入札	物品製造等	総価契約	令和5年10月27日	令和5年10月31日	令和5年度佐貫地区水路敷草刈業務委託	龍ヶ崎市佐貫町地内	令和5年10月31日から令和5年12月29日まで(60日間)	事後公表	6	(株)栄林	松園建設(有)	1,490,000	辞退	-	-	-		1,639,000	1,639,000	100.00	都市整備部 下水道課
43	9	指名競争入札	物品製造等	総価契約	令和5年10月27日	令和5年10月31日	令和5年度佐貫地区水路敷草刈業務委託	龍ヶ崎市佐貫町地内	令和5年10月31日から令和5年12月29日まで(60日間)	事後公表	6	三協設備(株)	松園建設(有)	1,490,000	1,500,000	-	-	-		1,639,000	1,639,000	100.00	都市整備部 下水道課
44	9	指名競争入札	物品製造等	総価契約	令和5年10月27日	令和5年10月31日	令和5年度佐貫地区水路敷草刈業務委託	龍ヶ崎市佐貫町地内	令和5年10月31日から令和5年12月29日まで(60日間)	事後公表	6	(有)タツミ開発	松園建設(有)	1,490,000	1,500,000	-	-	-		1,639,000	1,639,000	100.00	都市整備部 下水道課
45	9	指名競争入札	物品製造等	総価契約	令和5年10月27日	令和5年10月31日	令和5年度佐貫地区水路敷草刈業務委託	龍ヶ崎市佐貫町地内	令和5年10月31日から令和5年12月29日まで(60日間)	事後公表	6	(株)柳建設	松園建設(有)	1,490,000	辞退	-	-	-		1,639,000	1,639,000	100.00	都市整備部 下水道課
46	10	指名競争入札	物品製造等	総価契約	令和5年11月1日	令和5年11月7日	令和5年度第3期龍ヶ崎市子ども・子育て支援事業計画策定に係るニーズ調査等業務委託	龍ヶ崎市3710 龍ヶ崎市福祉部 こども家庭課	令和5年11月7日から令和6年3月31日まで(146日間)	事後公表	6	(株)大輝	(株)アールピーアィ イ栃木	1,930,000	4,480,000	-	-	-		2,123,000	2,123,000	100.00	福祉部 こども家庭課
47	10	指名競争入札	物品製造等	総価契約	令和5年11月1日	令和5年11月7日	令和5年度第3期龍ヶ崎市子ども・子育て支援事業計画策定に係るニーズ調査等業務委託	龍ヶ崎市3710 龍ヶ崎市福祉部 こども家庭課	令和5年11月7日から令和6年3月31日まで(146日間)	事後公表	6	(株)アールピーアィ イ栃木	(株)アールピーアィ イ栃木	1,930,000	1,930,000	-	-	落札		2,123,000	2,123,000	100.00	福祉部 こども家庭課
48	10	指名競争入札	物品製造等	総価契約	令和5年11月1日	令和5年11月7日	令和5年度第3期龍ヶ崎市子ども・子育て支援事業計画策定に係るニーズ調査等業務委託	龍ヶ崎市3710 龍ヶ崎市福祉部 こども家庭課	令和5年11月7日から令和6年3月31日まで(146日間)	事後公表	6	(株)地域計画連合	(株)アールピーアィ イ栃木	1,930,000	辞退	-	-	-		2,123,000	2,123,000	100.00	福祉部 こども家庭課
49	10	指名競争入札	物品製造等	総価契約	令和5年11月1日	令和5年11月7日	令和5年度第3期龍ヶ崎市子ども・子育て支援事業計画策定に係るニーズ調査等業務委託	龍ヶ崎市3710 龍ヶ崎市福祉部 こども家庭課	令和5年11月7日から令和6年3月31日まで(146日間)	事後公表	6	(株)AN計画工房	(株)アールピーアィ イ栃木	1,930,000	辞退	-	-	-		2,123,000	2,123,000	100.00	福祉部 こども家庭課
50	10	指名競争入札	物品製造等	総価契約	令和5年11月1日	令和5年11月7日	令和5年度第3期龍ヶ崎市子ども・子育て支援事業計画策定に係るニーズ調査等業務委託	龍ヶ崎市3710 龍ヶ崎市福祉部 こども家庭課	令和5年11月7日から令和6年3月31日まで(146日間)	事後公表	6	(株)サーベイリサーチセンター	(株)アールピーアィ イ栃木	1,930,000	2,660,000	-	-	-		2,123,000	2,123,000	100.00	福祉部 こども家庭課
51	10	指名競争入札	物品製造等	総価契約	令和5年11月1日	令和5年11月7日	令和5年度第3期龍ヶ崎市子ども・子育て支援事業計画策定に係るニーズ調査等業務委託	龍ヶ崎市3710 龍ヶ崎市福祉部 こども家庭課	令和5年11月7日から令和6年3月31日まで(146日間)	事後公表	6	Next-i(株)	(株)アールピーアィ イ栃木	1,930,000	辞退	-	-	-		2,123,000	2,123,000	100.00	福祉部 こども家庭課
52	11	指名競争入札	物品製造等	総価契約	令和5年11月9日	令和5年11月13日	令和5年度ホイールローダ賃借	龍ヶ崎市馴馬町3202番地 龍ヶ崎市役所第二庁舎	令和5年12月18日から令和6年3月8日まで(82日間)	事後公表	2	竜ヶ崎車輛(株)	(株)アクティオ	791,600	680,000	-	-	-		579,260	579,260	66.52	都市整備部 道路公園課
53	11	指名競争入札	物品製造等	総価契約	令和5年11月9日	令和5年11月13日	令和5年度ホイールローダ賃借	龍ヶ崎市馴馬町3202番地 龍ヶ崎市役所第二庁舎	令和5年12月18日から令和6年3月8日まで(82日間)	事後公表	2	(株)アクティオ	(株)アクティオ	791,600	526,600	-	-	落札		579,260	579,260	66.52	都市整備部 道路公園課
54	12	指名競争入札	物品製造等	総価契約	令和5年11月14日	令和5年11月14日	令和5年度龍ヶ崎リレマラソン大会運営業務委託	龍ヶ崎市中里2-1-7 龍ヶ崎市陸上競技場「たつのこフィールド」外	令和5年11月14日から令和6年3月15日まで(123日間)	事後公表	2	(株)グッドスポーツ	(株)グッドスポーツ	2,941,500	2,941,500	-	-	落札		3,235,650	3,235,650	100.00	健康スポーツ部 スポーツ推進課
55	12	指名競争入札	物品製造等	総価契約	令和5年11月14日	令和5年11月14日	令和5年度龍ヶ崎リレマラソン大会運営業務委託	龍ヶ崎市中里2-1-7 龍ヶ崎市陸上競技場「たつのこフィールド」外	令和5年11月14日から令和6年3月15日まで(123日間)	事後公表	2	(株)アールピース	(株)グッドスポーツ	2,941,500	3,219,080	-	-	-		3,235,650	3,235,650	100.00	健康スポーツ部 スポーツ推進課
56	13	指名競争入札	物品製造等	総価契約	令和5年11月14日	令和5年11月16日	令和5～10年度龍ヶ崎市圧着機能付裁断機賃借	龍ヶ崎市3710番地 龍ヶ崎市役所電算棟サーバ室	令和6年2月1日から令和11年1月31日まで(1827日間)	事後公表	7	FLCS(株)	NECキャピタルソリューション(株)	月額 126,540	辞退	-	-	-		6,916,800	6,916,800	82.82	総合政策部 デジタル都市推進課
57	13	指名競争入札	物品製造等	総価契約	令和5年11月14日	令和5年11月16日	令和5～10年度龍ヶ崎市圧着機能付裁断機賃借	龍ヶ崎市3710番地 龍ヶ崎市役所電算棟サーバ室	令和6年2月1日から令和11年1月31日まで(1827日間)	事後公表	7	ヒラデ・スタイル(株)	NECキャピタルソリューション(株)	月額 126,540	月額 110,700	-	-	-		6,916,800	6,916,800	82.82	総合政策部 デジタル都市推進課
58	13	指名競争入札	物品製造等	総価契約	令和5年11月14日	令和5年11月16日	令和5～10年度龍ヶ崎市圧着機能付裁断機賃借	龍ヶ崎市3710番地 龍ヶ崎市役所電算棟サーバ室	令和6年2月1日から令和11年1月31日まで(1827日間)	事後公表	7	NECキャピタルソリューション(株)	NECキャピタルソリューション(株)	月額 126,540	月額 104,800	-	-	落札		6,916,800	6,916,800	82.82	総合政策部 デジタル都市推進課

●入札・契約方式別契約一覧表(物品製造等) (令和5年10月1日～令和6年3月31日執行分)

※整理番号は、入札種別ごとに開札日昇順

整理番号	案件番号	入札種別	業態区分	契約方式	開札日	契約日	件名	履行場所	履行期間	予定価格公表区分	入札参加者(又は指名業者)数	入札参加業者名	契約相手方	予定価格(税抜・円)	入札額又は見積額①(税抜・円)	再入札額又は見積額②(税抜・円)	見積額又は見積額③(税抜・円)	落札結果	備考等	契約金額(税込・円)	契約金額(税込・円)数値のみ	落札率(%)	担当課等名	
59	13	指名競争入札	物品製造等	総価契約	令和5年11月14日	令和5年11月16日	令和5～10年度龍ヶ崎市圧着機能付裁断機賃借	龍ヶ崎市3710番地 龍ヶ崎市役所電算棟サーバ室	令和6年2月1日から令和11年1月31日まで(1827日間)	事後公表	7	(株)ニューライフ	NECキャピタルソリューション(株)	月額126,540	月額105,700	-	-	-		6,916,800	6,916,800	82.82	総合政策部 デジタル都市推進課	
60	13	指名競争入札	物品製造等	総価契約	令和5年11月14日	令和5年11月16日	令和5～10年度龍ヶ崎市圧着機能付裁断機賃借	龍ヶ崎市3710番地 龍ヶ崎市役所電算棟サーバ室	令和6年2月1日から令和11年1月31日まで(1827日間)	事後公表	7	NTT・TCリース(株)	NECキャピタルソリューション(株)	月額126,540	辞退	-	-	-		6,916,800	6,916,800	82.82	総合政策部 デジタル都市推進課	
61	13	指名競争入札	物品製造等	総価契約	令和5年11月14日	令和5年11月16日	令和5～10年度龍ヶ崎市圧着機能付裁断機賃借	龍ヶ崎市3710番地 龍ヶ崎市役所電算棟サーバ室	令和6年2月1日から令和11年1月31日まで(1827日間)	事後公表	7	(株)JECC	NECキャピタルソリューション(株)	月額126,540	月額109,200	-	-	-		6,916,800	6,916,800	82.82	総合政策部 デジタル都市推進課	
62	13	指名競争入札	物品製造等	総価契約	令和5年11月14日	令和5年11月16日	令和5～10年度龍ヶ崎市圧着機能付裁断機賃借	龍ヶ崎市3710番地 龍ヶ崎市役所電算棟サーバ室	令和6年2月1日から令和11年1月31日まで(1827日間)	事後公表	7	東京センチュリー(株)	NECキャピタルソリューション(株)	月額126,540	辞退	-	-	-		6,916,800	6,916,800	82.82	総合政策部 デジタル都市推進課	
63	14	指名競争入札	物品製造等	総価契約	令和5年11月17日	令和5年11月21日	令和5年度龍ヶ崎市立小中学校机・椅子修繕	龍ヶ崎市平台4丁目23番地1 龍ヶ崎市立駒馬台小学校外2校	令和5年11月21日から令和6年1月31日まで(72日間)	事後公表	5	(株)酒井家具	(株)酒井家具	1,497,580	1,456,000	-	-	-	落札		1,601,600	1,601,600	97.22	教育委員会 教育総務課
64	14	指名競争入札	物品製造等	総価契約	令和5年11月17日	令和5年11月21日	令和5年度龍ヶ崎市立小中学校机・椅子修繕	龍ヶ崎市平台4丁目23番地1 龍ヶ崎市立駒馬台小学校外2校	令和5年11月21日から令和6年1月31日まで(72日間)	事後公表	5	(株)モリインテリア	(株)酒井家具	1,497,580	1,480,000	-	-	-	-		1,601,600	1,601,600	97.22	教育委員会 教育総務課
65	14	指名競争入札	物品製造等	総価契約	令和5年11月17日	令和5年11月21日	令和5年度龍ヶ崎市立小中学校机・椅子修繕	龍ヶ崎市平台4丁目23番地1 龍ヶ崎市立駒馬台小学校外2校	令和5年11月21日から令和6年1月31日まで(72日間)	事後公表	5	(有)建金商店	(株)酒井家具	1,497,580	1,578,000	-	-	-	-		1,601,600	1,601,600	97.22	教育委員会 教育総務課
66	14	指名競争入札	物品製造等	総価契約	令和5年11月17日	令和5年11月21日	令和5年度龍ヶ崎市立小中学校机・椅子修繕	龍ヶ崎市平台4丁目23番地1 龍ヶ崎市立駒馬台小学校外2校	令和5年11月21日から令和6年1月31日まで(72日間)	事後公表	5	(有)平田武雄商店	(株)酒井家具	1,497,580	1,650,000	-	-	-	-		1,601,600	1,601,600	97.22	教育委員会 教育総務課
67	14	指名競争入札	物品製造等	総価契約	令和5年11月17日	令和5年11月21日	令和5年度龍ヶ崎市立小中学校机・椅子修繕	龍ヶ崎市平台4丁目23番地1 龍ヶ崎市立駒馬台小学校外2校	令和5年11月21日から令和6年1月31日まで(72日間)	事後公表	5	ヒラデ・スタイル(株)	(株)酒井家具	1,497,580	1,477,000	-	-	-	-		1,601,600	1,601,600	97.22	教育委員会 教育総務課
68	15	指名競争入札	物品製造等	総価契約	令和5年11月17日	令和5年11月21日	令和5年度たつのこアリーナ防火設備定期検査業務委託	龍ヶ崎市中里3-2-1 龍ヶ崎市総合運動公園	令和5年11月21日から令和6年1月29日まで(70日間)	事後公表	3	三和シャッター工業(株)	文化シャッターサービス(株)	517,200	400,000	-	-	-	-		242,000	242,000	42.54	健康スポーツ部 スポーツ推進課
69	15	指名競争入札	物品製造等	総価契約	令和5年11月17日	令和5年11月21日	令和5年度たつのこアリーナ防火設備定期検査業務委託	龍ヶ崎市中里3-2-1 龍ヶ崎市総合運動公園	令和5年11月21日から令和6年1月29日まで(70日間)	事後公表	3	文化シャッターサービス(株)	文化シャッターサービス(株)	517,200	220,000	-	-	-	落札		242,000	242,000	42.54	健康スポーツ部 スポーツ推進課
70	15	指名競争入札	物品製造等	総価契約	令和5年11月17日	令和5年11月21日	令和5年度たつのこアリーナ防火設備定期検査業務委託	龍ヶ崎市中里3-2-1 龍ヶ崎市総合運動公園	令和5年11月21日から令和6年1月29日まで(70日間)	事後公表	3	(株)サイボウ	文化シャッターサービス(株)	517,200	234,000	-	-	-	-		242,000	242,000	42.54	健康スポーツ部 スポーツ推進課
71	16	指名競争入札	物品製造等	総価契約	令和5年11月20日	令和5年11月22日	令和5年度コミュニティセンター定期清掃業務委託	龍ヶ崎市松葉5-1 松葉コミュニティセンター外12か所	令和5年11月22日から令和6年3月31日まで(131日間)	事前公表	6	(有)ハッピークリーンサービス	(株)東進ビルシステム	1,778,000	1,770,000	-	-	-	-		1,936,000	1,936,000	98.99	市民経済部 地域づくり推進課
72	16	指名競争入札	物品製造等	総価契約	令和5年11月20日	令和5年11月22日	令和5年度コミュニティセンター定期清掃業務委託	龍ヶ崎市松葉5-1 松葉コミュニティセンター外12か所	令和5年11月22日から令和6年3月31日まで(131日間)	事前公表	6	三興産業(株)	(株)東進ビルシステム	1,778,000	1,775,000	-	-	-	-		1,936,000	1,936,000	98.99	市民経済部 地域づくり推進課
73	16	指名競争入札	物品製造等	総価契約	令和5年11月20日	令和5年11月22日	令和5年度コミュニティセンター定期清掃業務委託	龍ヶ崎市松葉5-1 松葉コミュニティセンター外12か所	令和5年11月22日から令和6年3月31日まで(131日間)	事前公表	6	(株)栄林	(株)東進ビルシステム	1,778,000	1,767,000	-	-	-	-		1,936,000	1,936,000	98.99	市民経済部 地域づくり推進課
74	16	指名競争入札	物品製造等	総価契約	令和5年11月20日	令和5年11月22日	令和5年度コミュニティセンター定期清掃業務委託	龍ヶ崎市松葉5-1 松葉コミュニティセンター外12か所	令和5年11月22日から令和6年3月31日まで(131日間)	事前公表	6	シナネンアクシア(株)	(株)東進ビルシステム	1,778,000	1,770,000	-	-	-	-		1,936,000	1,936,000	98.99	市民経済部 地域づくり推進課
75	16	指名競争入札	物品製造等	総価契約	令和5年11月20日	令和5年11月22日	令和5年度コミュニティセンター定期清掃業務委託	龍ヶ崎市松葉5-1 松葉コミュニティセンター外12か所	令和5年11月22日から令和6年3月31日まで(131日間)	事前公表	6	(株)全日茨城	(株)東進ビルシステム	1,778,000	1,763,000	-	-	-	-		1,936,000	1,936,000	98.99	市民経済部 地域づくり推進課
76	16	指名競争入札	物品製造等	総価契約	令和5年11月20日	令和5年11月22日	令和5年度コミュニティセンター定期清掃業務委託	龍ヶ崎市松葉5-1 松葉コミュニティセンター外12か所	令和5年11月22日から令和6年3月31日まで(131日間)	事前公表	6	(株)東進ビルシステム	(株)東進ビルシステム	1,778,000	1,760,000	-	-	-	落札		1,936,000	1,936,000	98.99	市民経済部 地域づくり推進課
77	17	指名競争入札	物品製造等	総価契約	令和5年11月21日	令和5年11月27日	令和5年度自動車騒音常時監視業務委託	長沖藤代線外1路線	令和5年11月27日から令和6年3月8日まで(103日間)	事後公表	5	(一社)茨城県環境管理協会	(株)環境総合研究所	869,115	1,620,000	-	-	-	-		814,000	814,000	85.14	都市整備部 生活環境課
78	17	指名競争入札	物品製造等	総価契約	令和5年11月21日	令和5年11月27日	令和5年度自動車騒音常時監視業務委託	長沖藤代線外1路線	令和5年11月27日から令和6年3月8日まで(103日間)	事後公表	5	(株)環境総合研究所	(株)環境総合研究所	869,115	740,000	-	-	-	落札		814,000	814,000	85.14	都市整備部 生活環境課
79	17	指名競争入札	物品製造等	総価契約	令和5年11月21日	令和5年11月27日	令和5年度自動車騒音常時監視業務委託	長沖藤代線外1路線	令和5年11月27日から令和6年3月8日まで(103日間)	事後公表	5	(株)環境測定サービス	(株)環境総合研究所	869,115	1,040,000	-	-	-	-		814,000	814,000	85.14	都市整備部 生活環境課
80	17	指名競争入札	物品製造等	総価契約	令和5年11月21日	令和5年11月27日	令和5年度自動車騒音常時監視業務委託	長沖藤代線外1路線	令和5年11月27日から令和6年3月8日まで(103日間)	事後公表	5	(有)日本交通流動リサーチ	(株)環境総合研究所	869,115	770,000	-	-	-	-		814,000	814,000	85.14	都市整備部 生活環境課
81	17	指名競争入札	物品製造等	総価契約	令和5年11月21日	令和5年11月27日	令和5年度自動車騒音常時監視業務委託	長沖藤代線外1路線	令和5年11月27日から令和6年3月8日まで(103日間)	事後公表	5	(株)環境研究センター	(株)環境総合研究所	869,115	1,469,000	-	-	-	-		814,000	814,000	85.14	都市整備部 生活環境課
82	18	指名競争入札	物品製造等	総価契約	令和5年11月21日	令和5年11月27日	令和5年度環境騒音測定業務委託	龍ヶ崎市上町4274番地1外7箇所	令和5年11月27日から令和6年3月1日まで(96日間)	事後公表	5	(一社)茨城県環境管理協会	(一社)茨城県環境管理協会	474,200	420,000	-	-	-	落札		462,000	462,000	88.57	都市整備部 生活環境課
83	18	指名競争入札	物品製造等	総価契約	令和5年11月21日	令和5年11月27日	令和5年度環境騒音測定業務委託	龍ヶ崎市上町4274番地1外7箇所	令和5年11月27日から令和6年3月1日まで(96日間)	事後公表	5	(株)環境総合研究所	(一社)茨城県環境管理協会	474,200	800,000	-	-	-	-		462,000	462,000	88.57	都市整備部 生活環境課
84	18	指名競争入札	物品製造等	総価契約	令和5年11月21日	令和5年11月27日	令和5年度環境騒音測定業務委託	龍ヶ崎市上町4274番地1外7箇所	令和5年11月27日から令和6年3月1日まで(96日間)	事後公表	5	(株)環境測定サービス	(一社)茨城県環境管理協会	474,200	600,000	-	-	-	-		462,000	462,000	88.57	都市整備部 生活環境課
85	18	指名競争入札	物品製造等	総価契約	令和5年11月21日	令和5年11月27日	令和5年度環境騒音測定業務委託	龍ヶ崎市上町4274番地1外7箇所	令和5年11月27日から令和6年3月1日まで(96日間)	事後公表	5	(有)日本交通流動リサーチ	(一社)茨城県環境管理協会	474,200	490,000	-	-	-	-		462,000	462,000	88.57	都市整備部 生活環境課
86	18	指名競争入札	物品製造等	総価契約	令和5年11月21日	令和5年11月27日	令和5年度環境騒音測定業務委託	龍ヶ崎市上町4274番地1外7箇所	令和5年11月27日から令和6年3月1日まで(96日間)	事後公表	5	(株)環境研究センター	(一社)茨城県環境管理協会	474,200	1,031,000	-	-	-	-		462,000	462,000	88.57	都市整備部 生活環境課
87	19	指名競争入札	物品製造等	総価契約	令和5年12月4日	令和5年12月6日	令和5年度龍ヶ崎市総合福祉センターろ過機ろ材交換	龍ヶ崎市川原代町5014番地	令和5年12月6日から令和6年2月29日まで(86日間)	事後公表	5	三協設備(株)	増川設備工業(株)	1,617,000	1,680,000	-	-	-	-		1,705,000	1,705,000	95.86	福祉部 福祉総務課

●入札・契約方式別契約一覧表(物品製造等) (令和5年10月1日～令和6年3月31日執行分)

※整理番号は、入札種別ごとに開札日昇順

整理番号	案件番号	入札種別	業区分	契約方式	開札日	契約日	件名	履行場所	履行期間	予定価格 (税抜・円)	入札参加者 (又は指名業者)数	入札参加業者名	契約相手方	予定価格 (税抜・円)	入札額又は見積額① (税抜・円)	再入札額又は見積額② (税抜・円)	見積額又は見積額③ (税抜・円)	落札結果	備考等	契約金額 (税込・円)	契約金額 (税込・円) 数値のみ	落札率 (%)	担当課等名	
88	19	指名競争入札	物品製造等	総価契約	令和5年12月4日	令和5年12月6日	令和5年度龍ヶ崎市総合福祉センターろ過機ろ材交換	龍ヶ崎市川原代町5014番地	令和5年12月6日から令和6年2月29日まで(86日間)	事後公表	5	増川設備工業(株)	増川設備工業(株)	1,617,000	1,550,000	-	-	落札		1,705,000	1,705,000	95.86	福祉部 福祉総務課	
89	19	指名競争入札	物品製造等	総価契約	令和5年12月4日	令和5年12月6日	令和5年度龍ヶ崎市総合福祉センターろ過機ろ材交換	龍ヶ崎市川原代町5014番地	令和5年12月6日から令和6年2月29日まで(86日間)	事後公表	5	(株)インダ	増川設備工業(株)	1,617,000	1,715,000	-	-			1,705,000	1,705,000	95.86	福祉部 福祉総務課	
90	19	指名競争入札	物品製造等	総価契約	令和5年12月4日	令和5年12月6日	令和5年度龍ヶ崎市総合福祉センターろ過機ろ材交換	龍ヶ崎市川原代町5014番地	令和5年12月6日から令和6年2月29日まで(86日間)	事後公表	5	(株)桜井建材コーポレーション	増川設備工業(株)	1,617,000	1,580,000	-	-			1,705,000	1,705,000	95.86	福祉部 福祉総務課	
91	19	指名競争入札	物品製造等	総価契約	令和5年12月4日	令和5年12月6日	令和5年度龍ヶ崎市総合福祉センターろ過機ろ材交換	龍ヶ崎市川原代町5014番地	令和5年12月6日から令和6年2月29日まで(86日間)	事後公表	5	(株)関東エルエンジニアリング	増川設備工業(株)	1,617,000	1,850,000	-	-			1,705,000	1,705,000	95.86	福祉部 福祉総務課	
92	20	指名競争入札	物品製造等	総価契約	令和5年12月4日	令和5年12月6日	令和5年度準用河川西大塚川樹木伐採業務委託	龍ヶ崎市大塚町地内	令和5年12月6日から令和6年2月29日まで(86日間)	事後公表	10	竜ヶ崎環境衛生協同組合	(有)植茂造園	1,235,000	1,413,720	-	-			1,320,000	1,320,000	97.17	都市整備部 下水道課	
93	20	指名競争入札	物品製造等	総価契約	令和5年12月4日	令和5年12月6日	令和5年度準用河川西大塚川樹木伐採業務委託	龍ヶ崎市大塚町地内	令和5年12月6日から令和6年2月29日まで(86日間)	事後公表	10	湯原園芸	(有)植茂造園	1,235,000	1,310,000	-	-			1,320,000	1,320,000	97.17	都市整備部 下水道課	
94	20	指名競争入札	物品製造等	総価契約	令和5年12月4日	令和5年12月6日	令和5年度準用河川西大塚川樹木伐採業務委託	龍ヶ崎市大塚町地内	令和5年12月6日から令和6年2月29日まで(86日間)	事後公表	10	風見産業(株)	(有)植茂造園	1,235,000	1,350,000	-	-			1,320,000	1,320,000	97.17	都市整備部 下水道課	
95	20	指名競争入札	物品製造等	総価契約	令和5年12月4日	令和5年12月6日	令和5年度準用河川西大塚川樹木伐採業務委託	龍ヶ崎市大塚町地内	令和5年12月6日から令和6年2月29日まで(86日間)	事後公表	10	齊藤庭苑	(有)植茂造園	1,235,000	辞退	-	-			1,320,000	1,320,000	97.17	都市整備部 下水道課	
96	20	指名競争入札	物品製造等	総価契約	令和5年12月4日	令和5年12月6日	令和5年度準用河川西大塚川樹木伐採業務委託	龍ヶ崎市大塚町地内	令和5年12月6日から令和6年2月29日まで(86日間)	事後公表	10	(有)海老原造園	(有)植茂造園	1,235,000	1,390,000	-	-			1,320,000	1,320,000	97.17	都市整備部 下水道課	
97	20	指名競争入札	物品製造等	総価契約	令和5年12月4日	令和5年12月6日	令和5年度準用河川西大塚川樹木伐採業務委託	龍ヶ崎市大塚町地内	令和5年12月6日から令和6年2月29日まで(86日間)	事後公表	10	安達造園	(有)植茂造園	1,235,000	1,300,000	-	-			1,320,000	1,320,000	97.17	都市整備部 下水道課	
98	20	指名競争入札	物品製造等	総価契約	令和5年12月4日	令和5年12月6日	令和5年度準用河川西大塚川樹木伐採業務委託	龍ヶ崎市大塚町地内	令和5年12月6日から令和6年2月29日まで(86日間)	事後公表	10	(株)松浦造園	(有)植茂造園	1,235,000	1,235,000	-	-			1,320,000	1,320,000	97.17	都市整備部 下水道課	
99	20	指名競争入札	物品製造等	総価契約	令和5年12月4日	令和5年12月6日	令和5年度準用河川西大塚川樹木伐採業務委託	龍ヶ崎市大塚町地内	令和5年12月6日から令和6年2月29日まで(86日間)	事後公表	10	(有)ヤマキ	(有)植茂造園	1,235,000	1,260,000	-	-			1,320,000	1,320,000	97.17	都市整備部 下水道課	
100	20	指名競争入札	物品製造等	総価契約	令和5年12月4日	令和5年12月6日	令和5年度準用河川西大塚川樹木伐採業務委託	龍ヶ崎市大塚町地内	令和5年12月6日から令和6年2月29日まで(86日間)	事後公表	10	吉岡緑地(株)	(有)植茂造園	1,235,000	1,300,000	-	-			1,320,000	1,320,000	97.17	都市整備部 下水道課	
101	20	指名競争入札	物品製造等	総価契約	令和5年12月4日	令和5年12月6日	令和5年度準用河川西大塚川樹木伐採業務委託	龍ヶ崎市大塚町地内	令和5年12月6日から令和6年2月29日まで(86日間)	事後公表	10	(有)植茂造園	(有)植茂造園	1,235,000	1,200,000	-	-	落札		1,320,000	1,320,000	97.17	都市整備部 下水道課	
102	21	指名競争入札	物品製造等	総価契約	令和5年12月5日	令和5年12月7日	令和5年度街頭防犯カメラ録画用SDカード購入	龍ヶ崎市3710番地 龍ヶ崎市総務部防災安全課	令和5年12月7日から令和6年2月14日まで(70日間)	事後公表	5	(株)足立電機	(株)ニューライフ	1,323,200	1,152,000	-	-			1,214,400	1,214,400	83.43	総務部 防災安全課	
103	21	指名競争入札	物品製造等	総価契約	令和5年12月5日	令和5年12月7日	令和5年度街頭防犯カメラ録画用SDカード購入	龍ヶ崎市3710番地 龍ヶ崎市総務部防災安全課	令和5年12月7日から令和6年2月14日まで(70日間)	事後公表	5	ヒラデ・スタイル(株)	(株)ニューライフ	1,323,200	1,396,800	-	-			1,214,400	1,214,400	83.43	総務部 防災安全課	
104	21	指名競争入札	物品製造等	総価契約	令和5年12月5日	令和5年12月7日	令和5年度街頭防犯カメラ録画用SDカード購入	龍ヶ崎市3710番地 龍ヶ崎市総務部防災安全課	令和5年12月7日から令和6年2月14日まで(70日間)	事後公表	5	栗山電気(株)	(株)ニューライフ	1,323,200	1,232,000	-	-			1,214,400	1,214,400	83.43	総務部 防災安全課	
105	21	指名競争入札	物品製造等	総価契約	令和5年12月5日	令和5年12月7日	令和5年度街頭防犯カメラ録画用SDカード購入	龍ヶ崎市3710番地 龍ヶ崎市総務部防災安全課	令和5年12月7日から令和6年2月14日まで(70日間)	事後公表	5	(株)ニューライフ	(株)ニューライフ	1,323,200	1,104,000	-	-	落札		1,214,400	1,214,400	83.43	総務部 防災安全課	
106	21	指名競争入札	物品製造等	総価契約	令和5年12月5日	令和5年12月7日	令和5年度街頭防犯カメラ録画用SDカード購入	龍ヶ崎市3710番地 龍ヶ崎市総務部防災安全課	令和5年12月7日から令和6年2月14日まで(70日間)	事後公表	5	國吉事務機(株)	(株)ニューライフ	1,323,200	1,360,000	-	-			1,214,400	1,214,400	83.43	総務部 防災安全課	
107	22	指名競争入札	物品製造等	総価契約	令和5年12月7日	令和5年12月11日	令和5年度市営富士見住宅擁壁及び隣接市道法面除草業務委託その2	龍ヶ崎市2-41	令和5年12月11日から令和6年3月31日まで(112日間)	事前公表	8	松園建設(有)	(株)栄林	3,790,000	辞退	-	-			4,070,000	4,070,000	97.63	総務部 管財課	
108	22	指名競争入札	物品製造等	総価契約	令和5年12月7日	令和5年12月11日	令和5年度市営富士見住宅擁壁及び隣接市道法面除草業務委託その2	龍ヶ崎市2-41	令和5年12月11日から令和6年3月31日まで(112日間)	事前公表	8	(株)桜井建材コーポレーション	(株)栄林	3,790,000	棄権	-	-			4,070,000	4,070,000	97.63	総務部 管財課	
109	22	指名競争入札	物品製造等	総価契約	令和5年12月7日	令和5年12月11日	令和5年度市営富士見住宅擁壁及び隣接市道法面除草業務委託その2	龍ヶ崎市2-41	令和5年12月11日から令和6年3月31日まで(112日間)	事前公表	8	(株)磯貝	(株)栄林	3,790,000	3,740,000	-	-			4,070,000	4,070,000	97.63	総務部 管財課	
110	22	指名競争入札	物品製造等	総価契約	令和5年12月7日	令和5年12月11日	令和5年度市営富士見住宅擁壁及び隣接市道法面除草業務委託その2	龍ヶ崎市2-41	令和5年12月11日から令和6年3月31日まで(112日間)	事前公表	8	(株)栄林	(株)栄林	3,790,000	3,700,000	-	-	落札		4,070,000	4,070,000	97.63	総務部 管財課	
111	22	指名競争入札	物品製造等	総価契約	令和5年12月7日	令和5年12月11日	令和5年度市営富士見住宅擁壁及び隣接市道法面除草業務委託その2	龍ヶ崎市2-41	令和5年12月11日から令和6年3月31日まで(112日間)	事前公表	8	(株)おおたけ建設	(株)栄林	3,790,000	棄権	-	-			4,070,000	4,070,000	97.63	総務部 管財課	
112	22	指名競争入札	物品製造等	総価契約	令和5年12月7日	令和5年12月11日	令和5年度市営富士見住宅擁壁及び隣接市道法面除草業務委託その2	龍ヶ崎市2-41	令和5年12月11日から令和6年3月31日まで(112日間)	事前公表	8	(有)タツミ開発	(株)栄林	3,790,000	3,740,000	-	-			4,070,000	4,070,000	97.63	総務部 管財課	
113	22	指名競争入札	物品製造等	総価契約	令和5年12月7日	令和5年12月11日	令和5年度市営富士見住宅擁壁及び隣接市道法面除草業務委託その2	龍ヶ崎市2-41	令和5年12月11日から令和6年3月31日まで(112日間)	事前公表	8	(株)インダ	(株)栄林	3,790,000	無効	-	-		契約規則第11条第10号該当	4,070,000	4,070,000	97.63	総務部 管財課	
114	22	指名競争入札	物品製造等	総価契約	令和5年12月7日	令和5年12月11日	令和5年度市営富士見住宅擁壁及び隣接市道法面除草業務委託その2	龍ヶ崎市2-41	令和5年12月11日から令和6年3月31日まで(112日間)	事前公表	8	長久保建設(株)	(株)栄林	3,790,000	辞退	-	-			4,070,000	4,070,000	97.63	総務部 管財課	
115	23	指名競争入札	物品製造等	総価契約	令和5年12月11日	令和5年12月13日	令和5年度龍ヶ崎市庁舎汚水槽清掃及び汚泥運搬業務委託	龍ヶ崎市3710番地	令和5年12月13日から令和6年3月13日まで(92日間)	事後公表	4	(有)萩原清掃社	(有)萩原清掃社	540,000	554,000	540,000	-	-	落札		594,000	594,000	100.00	総務部 管財課
116	23	指名競争入札	物品製造等	総価契約	令和5年12月11日	令和5年12月13日	令和5年度龍ヶ崎市庁舎汚水槽清掃及び汚泥運搬業務委託	龍ヶ崎市3710番地	令和5年12月13日から令和6年3月13日まで(92日間)	事後公表	4	関東企業(株)	(有)萩原清掃社	540,000	559,000	545,000	-	-			594,000	594,000	100.00	2023 総務部 管財課 11:58

●入札・契約方式別契約一覧表(物品製造等) (令和5年10月1日～令和6年3月31日執行分)

※整理番号は、入札種別ごとに開札日昇順

整理番号	案件番号	入札種別	業区分	契約方式	開札日	契約日	件名	履行場所	履行期間	予定価格 公表区分	入札参加者 (又は指名業者)数	入札参加業者名	契約相手方	予定価格 (税抜・円)	入札額又は 見積額① (税抜・円)	再入札額又は 見積額② (税抜・円)	見積額又は 見積額③ (税抜・円)	落札結果	備考等	契約金額 (税込・円)	契約金額 (税込・円) 数値のみ	落札率 (%)	担当課等名
117	23	指名競争入札	物品製造等	総価契約	令和5年12月11日	令和5年12月13日	令和5年度龍ヶ崎市庁舎汚水槽清掃及び汚泥運搬業務委託	龍ヶ崎市3710番地	令和5年12月13日から令和6年3月13日まで(92日間)	事後公表	4	(株)常南衛生社	(有)萩原清掃社	540,000	570,000	548,000	-	-		594,000	594,000	100.00	総務部 管財課
118	23	指名競争入札	物品製造等	総価契約	令和5年12月11日	令和5年12月13日	令和5年度龍ヶ崎市庁舎汚水槽清掃及び汚泥運搬業務委託	龍ヶ崎市3710番地	令和5年12月13日から令和6年3月13日まで(92日間)	事後公表	4	竜ヶ崎清掃メンテナンス(株)	(有)萩原清掃社	540,000	580,000	550,000	-	-		594,000	594,000	100.00	総務部 管財課
119	24	指名競争入札	物品製造等	総価契約	令和5年12月11日	令和5年12月13日	令和5年度龍ヶ崎市庁舎雑排水槽等清掃及び汚泥運搬業務委託	龍ヶ崎市3710番地	令和5年12月13日から令和6年3月13日まで(92日間)	事後公表	4	関東企業(株)	(有)萩原清掃社	1,060,000	1,070,000	-	-			1,166,000	1,166,000	100.00	総務部 管財課
120	24	指名競争入札	物品製造等	総価契約	令和5年12月11日	令和5年12月13日	令和5年度龍ヶ崎市庁舎雑排水槽等清掃及び汚泥運搬業務委託	龍ヶ崎市3710番地	令和5年12月13日から令和6年3月13日まで(92日間)	事後公表	4	(株)常南衛生社	(有)萩原清掃社	1,060,000	1,090,000	-	-			1,166,000	1,166,000	100.00	総務部 管財課
121	24	指名競争入札	物品製造等	総価契約	令和5年12月11日	令和5年12月13日	令和5年度龍ヶ崎市庁舎雑排水槽等清掃及び汚泥運搬業務委託	龍ヶ崎市3710番地	令和5年12月13日から令和6年3月13日まで(92日間)	事後公表	4	竜ヶ崎清掃メンテナンス(株)	(有)萩原清掃社	1,060,000	1,100,000	-	-			1,166,000	1,166,000	100.00	総務部 管財課
122	24	指名競争入札	物品製造等	総価契約	令和5年12月11日	令和5年12月13日	令和5年度龍ヶ崎市庁舎雑排水槽等清掃及び汚泥運搬業務委託	龍ヶ崎市3710番地	令和5年12月13日から令和6年3月13日まで(92日間)	事後公表	4	(有)萩原清掃社	(有)萩原清掃社	1,060,000	1,060,000	-	-	落札		1,166,000	1,166,000	100.00	総務部 管財課
123	25	指名競争入札	物品製造等	単価契約	令和5年12月11日	令和5年12月13日	令和5年度龍ヶ崎市庁舎雑排水槽等汚泥処理業務委託	契約処理施設内	令和5年12月13日から令和6年3月31日まで(110日間)	事後公表	2	(株)日の丸商事	(株)日昇つくば	1tあたり 26,000	1tあたり 25,500	-	-			(予定額) 495,000	495,000	96.15	総務部 管財課
124	25	指名競争入札	物品製造等	単価契約	令和5年12月11日	令和5年12月13日	令和5年度龍ヶ崎市庁舎雑排水槽等汚泥処理業務委託	契約処理施設内	令和5年12月13日から令和6年3月31日まで(110日間)	事後公表	2	(株)日昇つくば	(株)日昇つくば	1tあたり 26,000	1tあたり 25,000	-	-	落札		(予定額) 495,000	495,000	96.15	総務部 管財課
125	26	指名競争入札	物品製造等	総価契約	令和5年12月14日	令和5年12月18日	令和5年度誤接合調査業務委託	龍ヶ崎市姫宮町地内	令和5年12月18日から令和6年3月31日まで(105日間)	事後公表	8	三協設備(株)	茨城公営企業(株)	5,350,000	6,000,000	-	-			5,830,000	5,830,000	99.07	都市整備部 下水道課
126	26	指名競争入札	物品製造等	総価契約	令和5年12月14日	令和5年12月18日	令和5年度誤接合調査業務委託	龍ヶ崎市姫宮町地内	令和5年12月18日から令和6年3月31日まで(105日間)	事後公表	8	増川設備工業(株)	茨城公営企業(株)	5,350,000	5,900,000	-	-			5,830,000	5,830,000	99.07	都市整備部 下水道課
127	26	指名競争入札	物品製造等	総価契約	令和5年12月14日	令和5年12月18日	令和5年度誤接合調査業務委託	龍ヶ崎市姫宮町地内	令和5年12月18日から令和6年3月31日まで(105日間)	事後公表	8	管水工業(株)	茨城公営企業(株)	5,350,000	5,500,000	-	-			5,830,000	5,830,000	99.07	都市整備部 下水道課
128	26	指名競争入札	物品製造等	総価契約	令和5年12月14日	令和5年12月18日	令和5年度誤接合調査業務委託	龍ヶ崎市姫宮町地内	令和5年12月18日から令和6年3月31日まで(105日間)	事後公表	8	茨城公営企業(株)	茨城公営企業(株)	5,350,000	5,300,000	-	-	落札		5,830,000	5,830,000	99.07	都市整備部 下水道課
129	26	指名競争入札	物品製造等	総価契約	令和5年12月14日	令和5年12月18日	令和5年度誤接合調査業務委託	龍ヶ崎市姫宮町地内	令和5年12月18日から令和6年3月31日まで(105日間)	事後公表	8	(有)光企業	茨城公営企業(株)	5,350,000	5,420,000	-	-			5,830,000	5,830,000	99.07	都市整備部 下水道課
130	26	指名競争入札	物品製造等	総価契約	令和5年12月14日	令和5年12月18日	令和5年度誤接合調査業務委託	龍ヶ崎市姫宮町地内	令和5年12月18日から令和6年3月31日まで(105日間)	事後公表	8	新和アメニティ(株)	茨城公営企業(株)	5,350,000	5,950,000	-	-			5,830,000	5,830,000	99.07	都市整備部 下水道課
131	26	指名競争入札	物品製造等	総価契約	令和5年12月14日	令和5年12月18日	令和5年度誤接合調査業務委託	龍ヶ崎市姫宮町地内	令和5年12月18日から令和6年3月31日まで(105日間)	事後公表	8	(株)光商社	茨城公営企業(株)	5,350,000	5,350,000	-	-			5,830,000	5,830,000	99.07	都市整備部 下水道課
132	26	指名競争入札	物品製造等	総価契約	令和5年12月14日	令和5年12月18日	令和5年度誤接合調査業務委託	龍ヶ崎市姫宮町地内	令和5年12月18日から令和6年3月31日まで(105日間)	事後公表	8	(株)シナクリーン	茨城公営企業(株)	5,350,000	5,700,000	-	-			5,830,000	5,830,000	99.07	都市整備部 下水道課
133	27	指名競争入札	物品製造等	総価契約	令和5年12月14日	令和5年12月18日	令和5年度公共下水道管渠清掃業務委託	龍ヶ崎市姫宮町内外	令和5年12月18日から令和6年3月31日まで(105日間)	事後公表	7	(有)萩原清掃社	関東企業(株)	1,750,000	1,800,000	-	-			1,914,000	1,914,000	99.43	都市整備部 下水道課
134	27	指名競争入札	物品製造等	総価契約	令和5年12月14日	令和5年12月18日	令和5年度公共下水道管渠清掃業務委託	龍ヶ崎市姫宮町内外	令和5年12月18日から令和6年3月31日まで(105日間)	事後公表	7	管水工業(株)	関東企業(株)	1,750,000	1,900,000	-	-			1,914,000	1,914,000	99.43	都市整備部 下水道課
135	27	指名競争入札	物品製造等	総価契約	令和5年12月14日	令和5年12月18日	令和5年度公共下水道管渠清掃業務委託	龍ヶ崎市姫宮町内外	令和5年12月18日から令和6年3月31日まで(105日間)	事後公表	7	茨城公営企業(株)	関東企業(株)	1,750,000	1,830,000	-	-			1,914,000	1,914,000	99.43	都市整備部 下水道課
136	27	指名競争入札	物品製造等	総価契約	令和5年12月14日	令和5年12月18日	令和5年度公共下水道管渠清掃業務委託	龍ヶ崎市姫宮町内外	令和5年12月18日から令和6年3月31日まで(105日間)	事後公表	7	(有)光企業	関東企業(株)	1,750,000	1,790,000	-	-			1,914,000	1,914,000	99.43	都市整備部 下水道課
137	27	指名競争入札	物品製造等	総価契約	令和5年12月14日	令和5年12月18日	令和5年度公共下水道管渠清掃業務委託	龍ヶ崎市姫宮町内外	令和5年12月18日から令和6年3月31日まで(105日間)	事後公表	7	関東企業(株)	関東企業(株)	1,750,000	1,740,000	-	-	落札		1,914,000	1,914,000	99.43	都市整備部 下水道課
138	27	指名競争入札	物品製造等	総価契約	令和5年12月14日	令和5年12月18日	令和5年度公共下水道管渠清掃業務委託	龍ヶ崎市姫宮町内外	令和5年12月18日から令和6年3月31日まで(105日間)	事後公表	7	(株)光商社	関東企業(株)	1,750,000	1,750,000	-	-			1,914,000	1,914,000	99.43	都市整備部 下水道課
139	27	指名競争入札	物品製造等	総価契約	令和5年12月14日	令和5年12月18日	令和5年度公共下水道管渠清掃業務委託	龍ヶ崎市姫宮町内外	令和5年12月18日から令和6年3月31日まで(105日間)	事後公表	7	(株)シナクリーン	関東企業(株)	1,750,000	1,770,000	-	-			1,914,000	1,914,000	99.43	都市整備部 下水道課
140	28	指名競争入札	物品製造等	総価契約	令和5年12月15日	令和5年12月19日	令和6～8年度城ノ内小学校スクールバス運行業務委託	龍ヶ崎市薄倉町、長峰町、半田町、高作町、塗戸町、板橋町、大塚町地区及び城ノ内地区	令和6年4月1日から令和9年3月31日まで(1095日間)	事後公表	4	(有)泉観光	(有)泉観光	月額 1,050,000	月額 980,000	-	-	落札		38,808,000	38,808,000	93.33	教育委員会 教育総務課
141	28	指名競争入札	物品製造等	総価契約	令和5年12月15日	令和5年12月19日	令和6～8年度城ノ内小学校スクールバス運行業務委託	龍ヶ崎市薄倉町、長峰町、半田町、高作町、塗戸町、板橋町、大塚町地区及び城ノ内地区	令和6年4月1日から令和9年3月31日まで(1095日間)	事後公表	4	(有)松葉交通	(有)泉観光	月額 1,050,000	月額 1,190,000	-	-			38,808,000	38,808,000	93.33	教育委員会 教育総務課
142	28	指名競争入札	物品製造等	総価契約	令和5年12月15日	令和5年12月19日	令和6～8年度城ノ内小学校スクールバス運行業務委託	龍ヶ崎市薄倉町、長峰町、半田町、高作町、塗戸町、板橋町、大塚町地区及び城ノ内地区	令和6年4月1日から令和9年3月31日まで(1095日間)	事後公表	4	(有)佐貫タクシー	(有)泉観光	月額 1,050,000	月額 1,225,000	-	-			38,808,000	38,808,000	93.33	教育委員会 教育総務課
143	28	指名競争入札	物品製造等	総価契約	令和5年12月15日	令和5年12月19日	令和6～8年度城ノ内小学校スクールバス運行業務委託	龍ヶ崎市薄倉町、長峰町、半田町、高作町、塗戸町、板橋町、大塚町地区及び城ノ内地区	令和6年4月1日から令和9年3月31日まで(1095日間)	事後公表	4	平成観光自動車(株)	(有)泉観光	月額 1,050,000	月額 1,155,000	-	-			38,808,000	38,808,000	93.33	教育委員会 教育総務課
144	29	指名競争入札	物品製造等	総価契約	令和5年12月20日	令和5年12月22日	令和5年度龍ヶ崎市森林公園樹木伐採業務委託	龍ヶ崎市泉町1966 龍ヶ崎市森林公園	令和5年12月22日から令和6年3月31日まで(101日間)	事前公表	10	竜ヶ崎環境衛生協同組合	(株)松浦造園	10,340,000	10,200,000	-	-			10,923,000	10,923,000	96.03	都市整備部 道路公園課
145	29	指名競争入札	物品製造等	総価契約	令和5年12月20日	令和5年12月22日	令和5年度龍ヶ崎市森林公園樹木伐採業務委託	龍ヶ崎市泉町1966 龍ヶ崎市森林公園	令和5年12月22日から令和6年3月31日まで(101日間)	事前公表	10	湯原園芸	(株)松浦造園	10,340,000	9,990,000	-	-			10,923,000	10,923,000	96.03	都市整備部 道路公園課

●入札・契約方式別契約一覧表(物品製造等) (令和5年10月1日～令和6年3月31日執行分)

※整理番号は、入札種別ごとに開札日昇順

整理番号	案件番号	入札種別	業区分	契約方式	開札日	契約日	件名	履行場所	履行期間	予定価格公表区分	入札参加者(又は指名業者)数	入札参加業者名	契約相手方	予定価格(税抜・円)	入札額又は見積額①(税抜・円)	再入札額又は見積額②(税抜・円)	見積額又は見積額③(税抜・円)	落札結果	備考等	契約金額(税込・円)	契約金額(税込・円)数値のみ	落札率(%)	担当課等名
204	35	指名競争入札	物品製造等	総価契約	令和5年12月20日	令和5年12月22日	令和5年度市民健康の森樹木剪定伐採業務委託	龍ヶ崎市中里1-1-4 市民健康の森	令和5年12月22日から令和6年3月22日まで(92日間)	事前公表	10	齊藤庭苑	風見産業(株)	4,880,000	4,880,000	-	-			5,159,000	5,159,000	96.11	都市整備部 道路公園課
205	35	指名競争入札	物品製造等	総価契約	令和5年12月20日	令和5年12月22日	令和5年度市民健康の森樹木剪定伐採業務委託	龍ヶ崎市中里1-1-4 市民健康の森	令和5年12月22日から令和6年3月22日まで(92日間)	事前公表	10	吉岡緑地(株)	風見産業(株)	4,880,000	4,750,000	-	-			5,159,000	5,159,000	96.11	都市整備部 道路公園課
206	35	指名競争入札	物品製造等	総価契約	令和5年12月20日	令和5年12月22日	令和5年度市民健康の森樹木剪定伐採業務委託	龍ヶ崎市中里1-1-4 市民健康の森	令和5年12月22日から令和6年3月22日まで(92日間)	事前公表	10	(有)植茂造園	風見産業(株)	4,880,000	4,870,000	-	-			5,159,000	5,159,000	96.11	都市整備部 道路公園課
207	35	指名競争入札	物品製造等	総価契約	令和5年12月20日	令和5年12月22日	令和5年度市民健康の森樹木剪定伐採業務委託	龍ヶ崎市中里1-1-4 市民健康の森	令和5年12月22日から令和6年3月22日まで(92日間)	事前公表	10	(有)海老原造園	風見産業(株)	4,880,000	4,780,000	-	-			5,159,000	5,159,000	96.11	都市整備部 道路公園課
208	35	指名競争入札	物品製造等	総価契約	令和5年12月20日	令和5年12月22日	令和5年度市民健康の森樹木剪定伐採業務委託	龍ヶ崎市中里1-1-4 市民健康の森	令和5年12月22日から令和6年3月22日まで(92日間)	事前公表	10	(有)ヤマキ	風見産業(株)	4,880,000	4,880,000	-	-			5,159,000	5,159,000	96.11	都市整備部 道路公園課
209	35	指名競争入札	物品製造等	総価契約	令和5年12月20日	令和5年12月22日	令和5年度市民健康の森樹木剪定伐採業務委託	龍ヶ崎市中里1-1-4 市民健康の森	令和5年12月22日から令和6年3月22日まで(92日間)	事前公表	10	風見産業(株)	風見産業(株)	4,880,000	4,690,000	-	-	落札		5,159,000	5,159,000	96.11	都市整備部 道路公園課
210	36	指名競争入札	物品製造等	総価契約	令和5年12月20日	令和5年12月22日	令和5年度龍ヶ岡3号緑地樹木剪定業務委託	龍ヶ崎市中里3-13 龍ヶ岡3号緑地	令和5年12月22日から令和6年3月22日まで(92日間)	事前公表	10	風見産業(株)	(有)ヤマキ	8,720,000	8,500,000	-	-			9,218,000	9,218,000	96.10	都市整備部 道路公園課
211	36	指名競争入札	物品製造等	総価契約	令和5年12月20日	令和5年12月22日	令和5年度龍ヶ岡3号緑地樹木剪定業務委託	龍ヶ崎市中里3-13 龍ヶ岡3号緑地	令和5年12月22日から令和6年3月22日まで(92日間)	事前公表	10	竜ヶ崎環境衛生協同組合	(有)ヤマキ	8,720,000	8,600,000	-	-			9,218,000	9,218,000	96.10	都市整備部 道路公園課
212	36	指名競争入札	物品製造等	総価契約	令和5年12月20日	令和5年12月22日	令和5年度龍ヶ岡3号緑地樹木剪定業務委託	龍ヶ崎市中里3-13 龍ヶ岡3号緑地	令和5年12月22日から令和6年3月22日まで(92日間)	事前公表	10	(有)ヤマキ	(有)ヤマキ	8,720,000	8,380,000	-	-	落札		9,218,000	9,218,000	96.10	都市整備部 道路公園課
213	36	指名競争入札	物品製造等	総価契約	令和5年12月20日	令和5年12月22日	令和5年度龍ヶ岡3号緑地樹木剪定業務委託	龍ヶ崎市中里3-13 龍ヶ岡3号緑地	令和5年12月22日から令和6年3月22日まで(92日間)	事前公表	10	(有)海老原造園	(有)ヤマキ	8,720,000	8,520,000	-	-			9,218,000	9,218,000	96.10	都市整備部 道路公園課
214	36	指名競争入札	物品製造等	総価契約	令和5年12月20日	令和5年12月22日	令和5年度龍ヶ岡3号緑地樹木剪定業務委託	龍ヶ崎市中里3-13 龍ヶ岡3号緑地	令和5年12月22日から令和6年3月22日まで(92日間)	事前公表	10	安達造園	(有)ヤマキ	8,720,000	8,580,000	-	-			9,218,000	9,218,000	96.10	都市整備部 道路公園課
215	36	指名競争入札	物品製造等	総価契約	令和5年12月20日	令和5年12月22日	令和5年度龍ヶ岡3号緑地樹木剪定業務委託	龍ヶ崎市中里3-13 龍ヶ岡3号緑地	令和5年12月22日から令和6年3月22日まで(92日間)	事前公表	10	(株)松浦造園	(有)ヤマキ	8,720,000	8,420,000	-	-			9,218,000	9,218,000	96.10	都市整備部 道路公園課
216	36	指名競争入札	物品製造等	総価契約	令和5年12月20日	令和5年12月22日	令和5年度龍ヶ岡3号緑地樹木剪定業務委託	龍ヶ崎市中里3-13 龍ヶ岡3号緑地	令和5年12月22日から令和6年3月22日まで(92日間)	事前公表	10	湯原園芸	(有)ヤマキ	8,720,000	無効	-	-		契約規則第11条第10号 該当	9,218,000	9,218,000	96.10	都市整備部 道路公園課
217	36	指名競争入札	物品製造等	総価契約	令和5年12月20日	令和5年12月22日	令和5年度龍ヶ岡3号緑地樹木剪定業務委託	龍ヶ崎市中里3-13 龍ヶ岡3号緑地	令和5年12月22日から令和6年3月22日まで(92日間)	事前公表	10	齊藤庭苑	(有)ヤマキ	8,720,000	8,720,000	-	-			9,218,000	9,218,000	96.10	都市整備部 道路公園課
218	36	指名競争入札	物品製造等	総価契約	令和5年12月20日	令和5年12月22日	令和5年度龍ヶ岡3号緑地樹木剪定業務委託	龍ヶ崎市中里3-13 龍ヶ岡3号緑地	令和5年12月22日から令和6年3月22日まで(92日間)	事前公表	10	吉岡緑地(株)	(有)ヤマキ	8,720,000	8,500,000	-	-			9,218,000	9,218,000	96.10	都市整備部 道路公園課
219	36	指名競争入札	物品製造等	総価契約	令和5年12月20日	令和5年12月22日	令和5年度龍ヶ岡3号緑地樹木剪定業務委託	龍ヶ崎市中里3-13 龍ヶ岡3号緑地	令和5年12月22日から令和6年3月22日まで(92日間)	事前公表	10	(有)植茂造園	(有)ヤマキ	8,720,000	8,710,000	-	-			9,218,000	9,218,000	96.10	都市整備部 道路公園課
220	37	指名競争入札	物品製造等	総価契約	令和6年1月19日	令和6年1月23日	令和5年度たつのフィールド非常用放送設備修繕	龍ヶ崎市中里3-2-1 龍ヶ崎市総合運動公園	令和6年1月23日から令和6年3月31日まで(69日間)	事後公表	5	河村電気工事(株)	(有)友野電気工事	2,929,000	2,600,000	-	-			2,750,000	2,750,000	85.35	健康スポーツ部 スポーツ推進課
221	37	指名競争入札	物品製造等	総価契約	令和6年1月19日	令和6年1月23日	令和5年度たつのフィールド非常用放送設備修繕	龍ヶ崎市中里3-2-1 龍ヶ崎市総合運動公園	令和6年1月23日から令和6年3月31日まで(69日間)	事後公表	5	(株)足立電機	(有)友野電気工事	2,929,000	2,850,000	-	-			2,750,000	2,750,000	85.35	健康スポーツ部 スポーツ推進課
222	37	指名競争入札	物品製造等	総価契約	令和6年1月19日	令和6年1月23日	令和5年度たつのフィールド非常用放送設備修繕	龍ヶ崎市中里3-2-1 龍ヶ崎市総合運動公園	令和6年1月23日から令和6年3月31日まで(69日間)	事後公表	5	(有)友野電気工事	(有)友野電気工事	2,929,000	2,500,000	-	-	落札		2,750,000	2,750,000	85.35	健康スポーツ部 スポーツ推進課
223	37	指名競争入札	物品製造等	総価契約	令和6年1月19日	令和6年1月23日	令和5年度たつのフィールド非常用放送設備修繕	龍ヶ崎市中里3-2-1 龍ヶ崎市総合運動公園	令和6年1月23日から令和6年3月31日まで(69日間)	事後公表	5	(有)菊地電気工業所	(有)友野電気工事	2,929,000	3,000,000	-	-			2,750,000	2,750,000	85.35	健康スポーツ部 スポーツ推進課
224	37	指名競争入札	物品製造等	総価契約	令和6年1月19日	令和6年1月23日	令和5年度たつのフィールド非常用放送設備修繕	龍ヶ崎市中里3-2-1 龍ヶ崎市総合運動公園	令和6年1月23日から令和6年3月31日まで(69日間)	事後公表	5	(有)松井電気	(有)友野電気工事	2,929,000	2,980,000	-	-			2,750,000	2,750,000	85.35	健康スポーツ部 スポーツ推進課
225	38	指名競争入札	物品製造等	総価契約	令和6年1月22日	令和6年1月24日	令和5年度長山中学校樹木伐採業務委託	龍ヶ崎市長山3丁目1番地	令和6年1月24日から令和6年3月31日まで(68日間)	事前公表	10	齊藤庭苑	(有)植茂造園	5,540,000	5,540,000	-	-			5,852,000	5,852,000	96.03	教育委員会 教育総務課
226	38	指名競争入札	物品製造等	総価契約	令和6年1月22日	令和6年1月24日	令和5年度長山中学校樹木伐採業務委託	龍ヶ崎市長山3丁目1番地	令和6年1月24日から令和6年3月31日まで(68日間)	事前公表	10	(有)ヤマキ	(有)植茂造園	5,540,000	5,540,000	-	-			5,852,000	5,852,000	96.03	教育委員会 教育総務課
227	38	指名競争入札	物品製造等	総価契約	令和6年1月22日	令和6年1月24日	令和5年度長山中学校樹木伐採業務委託	龍ヶ崎市長山3丁目1番地	令和6年1月24日から令和6年3月31日まで(68日間)	事前公表	10	風見産業(株)	(有)植茂造園	5,540,000	5,500,000	-	-			5,852,000	5,852,000	96.03	教育委員会 教育総務課
228	38	指名競争入札	物品製造等	総価契約	令和6年1月22日	令和6年1月24日	令和5年度長山中学校樹木伐採業務委託	龍ヶ崎市長山3丁目1番地	令和6年1月24日から令和6年3月31日まで(68日間)	事前公表	10	吉岡緑地(株)	(有)植茂造園	5,540,000	5,400,000	-	-			5,852,000	5,852,000	96.03	教育委員会 教育総務課
229	38	指名競争入札	物品製造等	総価契約	令和6年1月22日	令和6年1月24日	令和5年度長山中学校樹木伐採業務委託	龍ヶ崎市長山3丁目1番地	令和6年1月24日から令和6年3月31日まで(68日間)	事前公表	10	(有)植茂造園	(有)植茂造園	5,540,000	5,320,000	-	-	落札		5,852,000	5,852,000	96.03	教育委員会 教育総務課
230	38	指名競争入札	物品製造等	総価契約	令和6年1月22日	令和6年1月24日	令和5年度長山中学校樹木伐採業務委託	龍ヶ崎市長山3丁目1番地	令和6年1月24日から令和6年3月31日まで(68日間)	事前公表	10	(有)海老原造園	(有)植茂造園	5,540,000	5,470,000	-	-			5,852,000	5,852,000	96.03	教育委員会 教育総務課
231	38	指名競争入札	物品製造等	総価契約	令和6年1月22日	令和6年1月24日	令和5年度長山中学校樹木伐採業務委託	龍ヶ崎市長山3丁目1番地	令和6年1月24日から令和6年3月31日まで(68日間)	事前公表	10	安達造園	(有)植茂造園	5,540,000	5,400,000	-	-			5,852,000	5,852,000	96.03	教育委員会 教育総務課
232	38	指名競争入札	物品製造等	総価契約	令和6年1月22日	令和6年1月24日	令和5年度長山中学校樹木伐採業務委託	龍ヶ崎市長山3丁目1番地	令和6年1月24日から令和6年3月31日まで(68日間)	事前公表	10	(株)松浦造園	(有)植茂造園	5,540,000	5,350,000	-	-			5,852,000	5,852,000	96.03	教育委員会 教育総務課

●入札・契約方式別契約一覧表(物品製造等) (令和5年10月1日～令和6年3月31日執行分)

※整理番号は、入札種別ごとに開札日昇順

整理番号	案件番号	入札種別	業区分	契約方式	開札日	契約日	件名	履行場所	履行期間	予定価格 公表区分	入札参加者 (又は指名業者)数	入札参加業者名	契約相手方	予定価格 (税抜・円)	入札額又は 見積額① (税抜・円)	再入札額又は 見積額② (税抜・円)	見積額又は 見積額③ (税抜・円)	落札結果	備考等	契約金額 (税込・円)	契約金額 (税込・円) 数値のみ	落札率 (%)	担当課等名
233	38	指名競争入札	物品製造等	総価契約	令和6年1月22日	令和6年1月24日	令和5年度長山中学校樹木伐採業務委託	龍ヶ崎市長山3丁目1番地	令和6年1月24日から令和6年3月31日まで(68日間)	事前公表	10	竜ヶ崎環境衛生協同組合	(有)植茂造園	5,540,000	5,500,000	-	-			5,852,000	5,852,000	96.03	教育委員会 教育総務課
234	38	指名競争入札	物品製造等	総価契約	令和6年1月22日	令和6年1月24日	令和5年度長山中学校樹木伐採業務委託	龍ヶ崎市長山3丁目1番地	令和6年1月24日から令和6年3月31日まで(68日間)	事前公表	10	湯原園芸	(有)植茂造園	5,540,000	5,480,000	-	-			5,852,000	5,852,000	96.03	教育委員会 教育総務課
235	39	指名競争入札	物品製造等	総価契約	令和6年1月22日	令和6年1月24日	令和5年度龍ヶ岡公園維持管理業務委託	龍ヶ崎市中里3-1 龍ヶ岡公園	令和6年1月24日から令和6年3月31日まで(68日間)	事前公表	10	竜ヶ崎環境衛生協同組合	(有)海老原造園	2,790,000	2,750,000	-	-			2,948,000	2,948,000	96.06	都市整備部 道路公園課
236	39	指名競争入札	物品製造等	総価契約	令和6年1月22日	令和6年1月24日	令和5年度龍ヶ岡公園維持管理業務委託	龍ヶ崎市中里3-1 龍ヶ岡公園	令和6年1月24日から令和6年3月31日まで(68日間)	事前公表	10	湯原園芸	(有)海老原造園	2,790,000	2,720,000	-	-			2,948,000	2,948,000	96.06	都市整備部 道路公園課
237	39	指名競争入札	物品製造等	総価契約	令和6年1月22日	令和6年1月24日	令和5年度龍ヶ岡公園維持管理業務委託	龍ヶ崎市中里3-1 龍ヶ岡公園	令和6年1月24日から令和6年3月31日まで(68日間)	事前公表	10	齊藤庭苑	(有)海老原造園	2,790,000	2,790,000	-	-			2,948,000	2,948,000	96.06	都市整備部 道路公園課
238	39	指名競争入札	物品製造等	総価契約	令和6年1月22日	令和6年1月24日	令和5年度龍ヶ岡公園維持管理業務委託	龍ヶ崎市中里3-1 龍ヶ岡公園	令和6年1月24日から令和6年3月31日まで(68日間)	事前公表	10	吉岡緑地(株)	(有)海老原造園	2,790,000	2,750,000	-	-			2,948,000	2,948,000	96.06	都市整備部 道路公園課
239	39	指名競争入札	物品製造等	総価契約	令和6年1月22日	令和6年1月24日	令和5年度龍ヶ岡公園維持管理業務委託	龍ヶ崎市中里3-1 龍ヶ岡公園	令和6年1月24日から令和6年3月31日まで(68日間)	事前公表	10	(有)植茂造園	(有)海老原造園	2,790,000	2,780,000	-	-			2,948,000	2,948,000	96.06	都市整備部 道路公園課
240	39	指名競争入札	物品製造等	総価契約	令和6年1月22日	令和6年1月24日	令和5年度龍ヶ岡公園維持管理業務委託	龍ヶ崎市中里3-1 龍ヶ岡公園	令和6年1月24日から令和6年3月31日まで(68日間)	事前公表	10	(有)海老原造園	(有)海老原造園	2,790,000	2,680,000	-	-	落札		2,948,000	2,948,000	96.06	都市整備部 道路公園課
241	39	指名競争入札	物品製造等	総価契約	令和6年1月22日	令和6年1月24日	令和5年度龍ヶ岡公園維持管理業務委託	龍ヶ崎市中里3-1 龍ヶ岡公園	令和6年1月24日から令和6年3月31日まで(68日間)	事前公表	10	風見産業(株)	(有)海老原造園	2,790,000	2,700,000	-	-			2,948,000	2,948,000	96.06	都市整備部 道路公園課
242	39	指名競争入札	物品製造等	総価契約	令和6年1月22日	令和6年1月24日	令和5年度龍ヶ岡公園維持管理業務委託	龍ヶ崎市中里3-1 龍ヶ岡公園	令和6年1月24日から令和6年3月31日まで(68日間)	事前公表	10	安達造園	(有)海老原造園	2,790,000	2,730,000	-	-			2,948,000	2,948,000	96.06	都市整備部 道路公園課
243	39	指名競争入札	物品製造等	総価契約	令和6年1月22日	令和6年1月24日	令和5年度龍ヶ岡公園維持管理業務委託	龍ヶ崎市中里3-1 龍ヶ岡公園	令和6年1月24日から令和6年3月31日まで(68日間)	事前公表	10	(株)松浦造園	(有)海老原造園	2,790,000	2,710,000	-	-			2,948,000	2,948,000	96.06	都市整備部 道路公園課
244	39	指名競争入札	物品製造等	総価契約	令和6年1月22日	令和6年1月24日	令和5年度龍ヶ岡公園維持管理業務委託	龍ヶ崎市中里3-1 龍ヶ岡公園	令和6年1月24日から令和6年3月31日まで(68日間)	事前公表	10	(有)ヤマキ	(有)海老原造園	2,790,000	2,790,000	-	-			2,948,000	2,948,000	96.06	都市整備部 道路公園課
245	40	指名競争入札	物品製造等	総価契約	令和6年1月23日	令和6年1月25日	令和5年度保育ルームシューズロッカー等購入	龍ヶ崎市3316番地 龍ヶ崎小学校保育ルーム外6か所	令和6年1月25日から令和6年3月24日まで(60日間)	事後公表	5	(株)酒井家具	(株)酒井家具	873,720	870,000	-	-	落札		957,000	957,000	99.57	福祉部 保育課
246	40	指名競争入札	物品製造等	総価契約	令和6年1月23日	令和6年1月25日	令和5年度保育ルームシューズロッカー等購入	龍ヶ崎市3316番地 龍ヶ崎小学校保育ルーム外6か所	令和6年1月25日から令和6年3月24日まで(60日間)	事後公表	5	(株)モリインテリア	(株)酒井家具	873,720	950,000	-	-			957,000	957,000	99.57	福祉部 保育課
247	40	指名競争入札	物品製造等	総価契約	令和6年1月23日	令和6年1月25日	令和5年度保育ルームシューズロッカー等購入	龍ヶ崎市3316番地 龍ヶ崎小学校保育ルーム外6か所	令和6年1月25日から令和6年3月24日まで(60日間)	事後公表	5	(有)建金商店	(株)酒井家具	873,720	955,000	-	-			957,000	957,000	99.57	福祉部 保育課
248	40	指名競争入札	物品製造等	総価契約	令和6年1月23日	令和6年1月25日	令和5年度保育ルームシューズロッカー等購入	龍ヶ崎市3316番地 龍ヶ崎小学校保育ルーム外6か所	令和6年1月25日から令和6年3月24日まで(60日間)	事後公表	5	(有)平田武雄商店	(株)酒井家具	873,720	934,500	-	-			957,000	957,000	99.57	福祉部 保育課
249	40	指名競争入札	物品製造等	総価契約	令和6年1月23日	令和6年1月25日	令和5年度保育ルームシューズロッカー等購入	龍ヶ崎市3316番地 龍ヶ崎小学校保育ルーム外6か所	令和6年1月25日から令和6年3月24日まで(60日間)	事後公表	5	ヒラデ・スタイル(株)	(株)酒井家具	873,720	870,000	-	-			957,000	957,000	99.57	福祉部 保育課
250	41	指名競争入札	物品製造等	総価契約	令和6年1月23日	令和6年1月25日	令和5年度コミュニティセンター特別清掃業務委託	龍ヶ崎市松葉5-1 松葉コミュニティセンター外6か所	令和6年1月25日から令和6年3月31日まで(67日間)	事後公表	5	(有)ハッピークリーンサービス	(株)東進ビルシステム	840,000	935,000	-	-			869,000	869,000	94.05	市民経済部 地域づくり推進課
251	41	指名競争入札	物品製造等	総価契約	令和6年1月23日	令和6年1月25日	令和5年度コミュニティセンター特別清掃業務委託	龍ヶ崎市松葉5-1 松葉コミュニティセンター外6か所	令和6年1月25日から令和6年3月31日まで(67日間)	事後公表	5	(株)栄林	(株)東進ビルシステム	840,000	880,000	-	-			869,000	869,000	94.05	市民経済部 地域づくり推進課
252	41	指名競争入札	物品製造等	総価契約	令和6年1月23日	令和6年1月25日	令和5年度コミュニティセンター特別清掃業務委託	龍ヶ崎市松葉5-1 松葉コミュニティセンター外6か所	令和6年1月25日から令和6年3月31日まで(67日間)	事後公表	5	シナネンアクシア(株)	(株)東進ビルシステム	840,000	950,000	-	-			869,000	869,000	94.05	市民経済部 地域づくり推進課
253	41	指名競争入札	物品製造等	総価契約	令和6年1月23日	令和6年1月25日	令和5年度コミュニティセンター特別清掃業務委託	龍ヶ崎市松葉5-1 松葉コミュニティセンター外6か所	令和6年1月25日から令和6年3月31日まで(67日間)	事後公表	5	(株)全日茨城	(株)東進ビルシステム	840,000	900,000	-	-			869,000	869,000	94.05	市民経済部 地域づくり推進課
254	41	指名競争入札	物品製造等	総価契約	令和6年1月23日	令和6年1月25日	令和5年度コミュニティセンター特別清掃業務委託	龍ヶ崎市松葉5-1 松葉コミュニティセンター外6か所	令和6年1月25日から令和6年3月31日まで(67日間)	事後公表	5	(株)東進ビルシステム	(株)東進ビルシステム	840,000	790,000	-	-	落札		869,000	869,000	94.05	市民経済部 地域づくり推進課
255	42	指名競争入札	物品製造等	総価契約	令和6年1月23日	令和6年1月25日	令和5年度生徒用机・椅子購入	龍ヶ崎市川原代町710番地 城西中学校外2校	令和6年1月25日から令和6年3月31日まで(67日間)	事後公表	5	(株)酒井家具	ヒラデ・スタイル(株)	969,700	961,500	-	-			1,011,890	1,011,890	94.86	教育委員会 教育総務課
256	42	指名競争入札	物品製造等	総価契約	令和6年1月23日	令和6年1月25日	令和5年度生徒用机・椅子購入	龍ヶ崎市川原代町710番地 城西中学校外2校	令和6年1月25日から令和6年3月31日まで(67日間)	事後公表	5	(株)モリインテリア	ヒラデ・スタイル(株)	969,700	1,100,000	-	-			1,011,890	1,011,890	94.86	教育委員会 教育総務課
257	42	指名競争入札	物品製造等	総価契約	令和6年1月23日	令和6年1月25日	令和5年度生徒用机・椅子購入	龍ヶ崎市川原代町710番地 城西中学校外2校	令和6年1月25日から令和6年3月31日まで(67日間)	事後公表	5	(有)建金商店	ヒラデ・スタイル(株)	969,700	1,015,000	-	-			1,011,890	1,011,890	94.86	教育委員会 教育総務課
258	42	指名競争入札	物品製造等	総価契約	令和6年1月23日	令和6年1月25日	令和5年度生徒用机・椅子購入	龍ヶ崎市川原代町710番地 城西中学校外2校	令和6年1月25日から令和6年3月31日まで(67日間)	事後公表	5	(有)平田武雄商店	ヒラデ・スタイル(株)	969,700	1,101,250	-	-			1,011,890	1,011,890	94.86	教育委員会 教育総務課
259	42	指名競争入札	物品製造等	総価契約	令和6年1月23日	令和6年1月25日	令和5年度生徒用机・椅子購入	龍ヶ崎市川原代町710番地 城西中学校外2校	令和6年1月25日から令和6年3月31日まで(67日間)	事後公表	5	ヒラデ・スタイル(株)	ヒラデ・スタイル(株)	969,700	919,900	-	-	落札		1,011,890	1,011,890	94.86	教育委員会 教育総務課
260	43	指名競争入札	物品製造等	総価契約	令和6年1月23日	令和6年1月25日	令和5年度児童用机・椅子購入	龍ヶ崎市3316番地 龍ヶ崎小学校外1校	令和6年1月25日から令和6年3月31日まで(67日間)	事後公表	5	(株)酒井家具	ヒラデ・スタイル(株)	1,907,160	1,901,200	-	-			1,980,000	1,980,000	94.38	教育委員会 教育総務課
261	43	指名競争入札	物品製造等	総価契約	令和6年1月23日	令和6年1月25日	令和5年度児童用机・椅子購入	龍ヶ崎市3316番地 龍ヶ崎小学校外1校	令和6年1月25日から令和6年3月31日まで(67日間)	事後公表	5	(株)モリインテリア	ヒラデ・スタイル(株)	1,907,160	2,000,000	-	-			1,980,000	1,980,000	94.38	教育委員会 教育総務課

●入札・契約方式別契約一覧表(物品製造等) (令和5年10月1日～令和6年3月31日執行分)

※整理番号は、入札種別ごとに開札日昇順

整理番号	案件番号	入札種別	業態区分	契約方式	開札日	契約日	件名	履行場所	履行期間	予定価格 (公表区分)	入札参加者 (又は指名業者)数	入札参加業者名	契約相手方	予定価格 (税抜・円)	入札額又は 見積額① (税抜・円)	再入札額又は 見積額② (税抜・円)	見積額又は 見積額③ (税抜・円)	落札結果	備考等	契約金額 (税込・円)	契約金額 (税込・円) 数値のみ	落札率 (%)	担当課等名
262	43	指名競争入札	物品製造等	総価契約	令和6年1月23日	令和6年1月25日	令和5年度児童用机・椅子購入	龍ヶ崎市3316番地 龍ヶ崎小学校外1校	令和6年1月25日から令和6年3月31日まで(67日間)	事後公表	5	(有)建金商店	ヒラデ・スタイル(株)	1,907,160	1,988,000	-	-	-		1,980,000	1,980,000	94.38	教育委員会 教育総務課
263	43	指名競争入札	物品製造等	総価契約	令和6年1月23日	令和6年1月25日	令和5年度児童用机・椅子購入	龍ヶ崎市3316番地 龍ヶ崎小学校外1校	令和6年1月25日から令和6年3月31日まで(67日間)	事後公表	5	(有)平田武雄商店	ヒラデ・スタイル(株)	1,907,160	2,150,000	-	-	-		1,980,000	1,980,000	94.38	教育委員会 教育総務課
264	43	指名競争入札	物品製造等	総価契約	令和6年1月23日	令和6年1月25日	令和5年度児童用机・椅子購入	龍ヶ崎市3316番地 龍ヶ崎小学校外1校	令和6年1月25日から令和6年3月31日まで(67日間)	事後公表	5	ヒラデ・スタイル(株)	ヒラデ・スタイル(株)	1,907,160	1,800,000	-	-	落札		1,980,000	1,980,000	94.38	教育委員会 教育総務課
265	44	指名競争入札	物品製造等	総価契約	令和6年2月8日	令和6年2月13日	令和6年度長崎への中学生派遣事業業務委託	長崎県内	令和6年2月13日から令和6年8月20日まで(190日間)	事後公表	2	平成観光自動車(株)	もり旅ジャパン(同)	1,827,532	2,977,000	1,895,000	-	-		2,010,284	2,010,284	100.00	総務部 人事行政課
266	44	指名競争入札	物品製造等	総価契約	令和6年2月8日	令和6年2月13日	令和6年度長崎への中学生派遣事業業務委託	長崎県内	令和6年2月13日から令和6年8月20日まで(190日間)	事後公表	2	もり旅ジャパン(同)	もり旅ジャパン(同)	1,827,532	2,010,285	1,827,531	-	落札		2,010,284	2,010,284	100.00	総務部 人事行政課
267	45	指名競争入札	物品製造等	単価契約	令和6年2月9日	令和6年2月14日	令和6年度市議会だより印刷	龍ヶ崎市3710番地 龍ヶ崎市議会事務局	令和6年4月1日から令和7年3月31日まで(365日間)	事後公表	5	エース印刷	倉沢印刷(株)	1ページ当たり1.26	1ページ当たり1.34	-	-	-		(予定額) 2,722,649	2,722,649	96.83	市議会事務局
268	45	指名競争入札	物品製造等	単価契約	令和6年2月9日	令和6年2月14日	令和6年度市議会だより印刷	龍ヶ崎市3710番地 龍ヶ崎市議会事務局	令和6年4月1日から令和7年3月31日まで(365日間)	事後公表	5	富士ビジネス・サービス(株)	倉沢印刷(株)	1ページ当たり1.26	1ページ当たり2.50	-	-	-		(予定額) 2,722,649	2,722,649	96.83	市議会事務局
269	45	指名競争入札	物品製造等	単価契約	令和6年2月9日	令和6年2月14日	令和6年度市議会だより印刷	龍ヶ崎市3710番地 龍ヶ崎市議会事務局	令和6年4月1日から令和7年3月31日まで(365日間)	事後公表	5	(有)平田武雄商店	倉沢印刷(株)	1ページ当たり1.26	1ページ当たり1.36	-	-	-		(予定額) 2,722,649	2,722,649	96.83	市議会事務局
270	45	指名競争入札	物品製造等	単価契約	令和6年2月9日	令和6年2月14日	令和6年度市議会だより印刷	龍ヶ崎市3710番地 龍ヶ崎市議会事務局	令和6年4月1日から令和7年3月31日まで(365日間)	事後公表	5	(株)イセブ	倉沢印刷(株)	1ページ当たり1.26	1ページ当たり1.40	-	-	-		(予定額) 2,722,649	2,722,649	96.83	市議会事務局
271	45	指名競争入札	物品製造等	単価契約	令和6年2月9日	令和6年2月14日	令和6年度市議会だより印刷	龍ヶ崎市3710番地 龍ヶ崎市議会事務局	令和6年4月1日から令和7年3月31日まで(365日間)	事後公表	5	倉沢印刷(株)	倉沢印刷(株)	1ページ当たり1.26	1ページ当たり1.22	-	-	落札		(予定額) 2,722,649	2,722,649	96.83	市議会事務局
272	46	指名競争入札	物品製造等	総価契約	令和6年2月9日	令和6年2月14日	令和5年度佐貫地区雨水幹線清掃業務委託	龍ヶ崎市佐貫地内	令和6年2月14日から令和6年3月31日まで(47日間)	事後公表	7	(有)萩原清掃社	(有)光企業	5,270,000	5,300,000	-	-	-		5,720,000	5,720,000	98.67	都市整備部 下水道課
273	46	指名競争入札	物品製造等	総価契約	令和6年2月9日	令和6年2月14日	令和5年度佐貫地区雨水幹線清掃業務委託	龍ヶ崎市佐貫地内	令和6年2月14日から令和6年3月31日まで(47日間)	事後公表	7	(株)シイナクリーン	(有)光企業	5,270,000	5,340,000	-	-	-		5,720,000	5,720,000	98.67	都市整備部 下水道課
274	46	指名競争入札	物品製造等	総価契約	令和6年2月9日	令和6年2月14日	令和5年度佐貫地区雨水幹線清掃業務委託	龍ヶ崎市佐貫地内	令和6年2月14日から令和6年3月31日まで(47日間)	事後公表	7	管水工業(株)	(有)光企業	5,270,000	5,400,000	-	-	-		5,720,000	5,720,000	98.67	都市整備部 下水道課
275	46	指名競争入札	物品製造等	総価契約	令和6年2月9日	令和6年2月14日	令和5年度佐貫地区雨水幹線清掃業務委託	龍ヶ崎市佐貫地内	令和6年2月14日から令和6年3月31日まで(47日間)	事後公表	7	茨城公営企業(株)	(有)光企業	5,270,000	5,380,000	-	-	-		5,720,000	5,720,000	98.67	都市整備部 下水道課
276	46	指名競争入札	物品製造等	総価契約	令和6年2月9日	令和6年2月14日	令和5年度佐貫地区雨水幹線清掃業務委託	龍ヶ崎市佐貫地内	令和6年2月14日から令和6年3月31日まで(47日間)	事後公表	7	(有)光企業	(有)光企業	5,270,000	5,200,000	-	-	落札		5,720,000	5,720,000	98.67	都市整備部 下水道課
277	46	指名競争入札	物品製造等	総価契約	令和6年2月9日	令和6年2月14日	令和5年度佐貫地区雨水幹線清掃業務委託	龍ヶ崎市佐貫地内	令和6年2月14日から令和6年3月31日まで(47日間)	事後公表	7	関東企業(株)	(有)光企業	5,270,000	5,330,000	-	-	-		5,720,000	5,720,000	98.67	都市整備部 下水道課
278	46	指名競争入札	物品製造等	総価契約	令和6年2月9日	令和6年2月14日	令和5年度佐貫地区雨水幹線清掃業務委託	龍ヶ崎市佐貫地内	令和6年2月14日から令和6年3月31日まで(47日間)	事後公表	7	(株)光商社	(有)光企業	5,270,000	5,270,000	-	-	-		5,720,000	5,720,000	98.67	都市整備部 下水道課
279	47	指名競争入札	物品製造等	総価契約	令和6年2月13日	令和6年2月15日	令和6年度小中学校等自家用電気工作物保安管理業務委託	龍ヶ崎市3316番地 龍ヶ崎小学校外16か所	令和6年4月1日から令和7年3月31日まで(365日間)	事後公表	3	西岡電気管理事務所	海方電気管理事務所	3,025,000	辞退	-	-	-		2,750,000	2,750,000	82.64	教育委員会 教育総務課
280	47	指名競争入札	物品製造等	総価契約	令和6年2月13日	令和6年2月15日	令和6年度小中学校等自家用電気工作物保安管理業務委託	龍ヶ崎市3316番地 龍ヶ崎小学校外16か所	令和6年4月1日から令和7年3月31日まで(365日間)	事後公表	3	(株)電気管理協会	海方電気管理事務所	3,025,000	2,976,000	-	-	-		2,750,000	2,750,000	82.64	教育委員会 教育総務課
281	47	指名競争入札	物品製造等	総価契約	令和6年2月13日	令和6年2月15日	令和6年度小中学校等自家用電気工作物保安管理業務委託	龍ヶ崎市3316番地 龍ヶ崎小学校外16か所	令和6年4月1日から令和7年3月31日まで(365日間)	事後公表	3	海方電気管理事務所	海方電気管理事務所	3,025,000	2,500,000	-	-	落札		2,750,000	2,750,000	82.64	教育委員会 教育総務課
282	48	指名競争入札	物品製造等	総価契約	令和6年2月13日	令和6年2月15日	令和6年度小中学校テレビ共同受信施設保守点検業務委託	龍ヶ崎市平台地内外2か所	令和6年4月1日から令和7年3月31日まで(365日間)	事後公表	5	(株)関東エルエンジニアリング	(株)つくば電気通信	700,000	800,000	-	-	-		704,000	704,000	91.43	教育委員会 教育総務課
283	48	指名競争入札	物品製造等	総価契約	令和6年2月13日	令和6年2月15日	令和6年度小中学校テレビ共同受信施設保守点検業務委託	龍ヶ崎市平台地内外2か所	令和6年4月1日から令和7年3月31日まで(365日間)	事後公表	5	栗山電気(株)	(株)つくば電気通信	700,000	710,000	-	-	-		704,000	704,000	91.43	教育委員会 教育総務課
284	48	指名競争入札	物品製造等	総価契約	令和6年2月13日	令和6年2月15日	令和6年度小中学校テレビ共同受信施設保守点検業務委託	龍ヶ崎市平台地内外2か所	令和6年4月1日から令和7年3月31日まで(365日間)	事後公表	5	河村電気工事(株)	(株)つくば電気通信	700,000	840,000	-	-	-		704,000	704,000	91.43	教育委員会 教育総務課
285	48	指名競争入札	物品製造等	総価契約	令和6年2月13日	令和6年2月15日	令和6年度小中学校テレビ共同受信施設保守点検業務委託	龍ヶ崎市平台地内外2か所	令和6年4月1日から令和7年3月31日まで(365日間)	事後公表	5	(株)つくば電気通信	(株)つくば電気通信	700,000	640,000	-	-	落札		704,000	704,000	91.43	教育委員会 教育総務課
286	48	指名競争入札	物品製造等	総価契約	令和6年2月13日	令和6年2月15日	令和6年度小中学校テレビ共同受信施設保守点検業務委託	龍ヶ崎市平台地内外2か所	令和6年4月1日から令和7年3月31日まで(365日間)	事後公表	5	(株)竜ヶ崎電設	(株)つくば電気通信	700,000	800,000	-	-	-		704,000	704,000	91.43	教育委員会 教育総務課
287	49	指名競争入札	物品製造等	総価契約	令和6年2月13日	令和6年2月15日	令和6年度学校給食センター自家用電気工作物保安管理業務委託	龍ヶ崎市馴馬町3021番地 龍ヶ崎市学校給食センター	令和6年4月1日から令和7年3月31日まで(365日間)	事後公表	3	西岡電気管理事務所	海方電気管理事務所	516,000	辞退	-	-	-		514,800	514,800	90.70	教育委員会 学校給食センター
288	49	指名競争入札	物品製造等	総価契約	令和6年2月13日	令和6年2月15日	令和6年度学校給食センター自家用電気工作物保安管理業務委託	龍ヶ崎市馴馬町3021番地 龍ヶ崎市学校給食センター	令和6年4月1日から令和7年3月31日まで(365日間)	事後公表	3	(株)電気管理協会	海方電気管理事務所	516,000	508,800	-	-	-		514,800	514,800	90.70	教育委員会 学校給食センター
289	49	指名競争入札	物品製造等	総価契約	令和6年2月13日	令和6年2月15日	令和6年度学校給食センター自家用電気工作物保安管理業務委託	龍ヶ崎市馴馬町3021番地 龍ヶ崎市学校給食センター	令和6年4月1日から令和7年3月31日まで(365日間)	事後公表	3	海方電気管理事務所	海方電気管理事務所	516,000	468,000	-	-	落札		514,800	514,800	90.70	教育委員会 学校給食センター
290	50	指名競争入札	物品製造等	総価契約	令和6年2月13日	令和6年2月15日	令和6年度龍ヶ崎市庁舎自家用電気工作物保守点検業務委託	龍ヶ崎市3710番地	令和6年4月1日から令和7年3月31日まで(365日間)	事後公表	3	西岡電気管理事務所	(株)電気管理協会	700,000	辞退	-	-	-		770,000	770,000	100.00	20 総務部 管財課 11:5

●入札・契約方式別契約一覧表(物品製造等) (令和5年10月1日～令和6年3月31日執行分)

※整理番号は、入札種別ごとに開札日昇順

整理番号	案件番号	入札種別	業区分	契約方式	開札日	契約日	件名	履行場所	履行期間	予定価格 (税抜・円)	入札参加者 (又は指名業者)数	入札参加者名	契約相手方	予定価格 (税抜・円)	入札額又は見積額① (税抜・円)	再入札額又は見積額② (税抜・円)	見積額又は見積額③ (税抜・円)	落札結果	備考等	契約金額 (税込・円)	契約金額 (税込・円) 数値のみ	落札率 (%)	担当課等名
291	50	指名競争入札	物品製造等	総価契約	令和6年2月13日	令和6年2月15日	令和6年度龍ヶ崎市庁舎自家用電気工作物保守点検業務委託	龍ヶ崎市3710番地	令和6年4月1日から令和7年3月31日まで(365日間)	事後公表	3	(株)電気管理協会	(株)電気管理協会	700,000	700,000	-	-	落札		770,000	770,000	100.00	総務部 管財課
292	50	指名競争入札	物品製造等	総価契約	令和6年2月13日	令和6年2月15日	令和6年度龍ヶ崎市庁舎自家用電気工作物保守点検業務委託	龍ヶ崎市3710番地	令和6年4月1日から令和7年3月31日まで(365日間)	事後公表	3	海方電気管理事務所	(株)電気管理協会	700,000	720,000	-	-			770,000	770,000	100.00	総務部 管財課
293	51	指名競争入札	物品製造等	総価契約	令和6年2月14日	令和6年2月16日	令和6年度龍ヶ崎市保健センター清掃業務委託	龍ヶ崎市駒馬町2855番地 龍ヶ崎市健康スポーツ部健康増進課(保健センター)	令和6年4月1日から令和7年3月31日まで(365日間)	事前公表	6	(有)ハッピークリーンサービス	(株)栄林	1,047,000	1,030,000	-	-			1,122,000	1,122,000	97.42	健康スポーツ部 健康増進課
294	51	指名競争入札	物品製造等	総価契約	令和6年2月14日	令和6年2月16日	令和6年度龍ヶ崎市保健センター清掃業務委託	龍ヶ崎市駒馬町2855番地 龍ヶ崎市健康スポーツ部健康増進課(保健センター)	令和6年4月1日から令和7年3月31日まで(365日間)	事前公表	6	三興産業(株)	(株)栄林	1,047,000	1,040,000	-	-			1,122,000	1,122,000	97.42	健康スポーツ部 健康増進課
295	51	指名競争入札	物品製造等	総価契約	令和6年2月14日	令和6年2月16日	令和6年度龍ヶ崎市保健センター清掃業務委託	龍ヶ崎市駒馬町2855番地 龍ヶ崎市健康スポーツ部健康増進課(保健センター)	令和6年4月1日から令和7年3月31日まで(365日間)	事前公表	6	(株)栄林	(株)栄林	1,047,000	1,020,000	-	-	落札		1,122,000	1,122,000	97.42	健康スポーツ部 健康増進課
296	51	指名競争入札	物品製造等	総価契約	令和6年2月14日	令和6年2月16日	令和6年度龍ヶ崎市保健センター清掃業務委託	龍ヶ崎市駒馬町2855番地 龍ヶ崎市健康スポーツ部健康増進課(保健センター)	令和6年4月1日から令和7年3月31日まで(365日間)	事前公表	6	シナネンアクシア(株)	(株)栄林	1,047,000	1,038,000	-	-			1,122,000	1,122,000	97.42	健康スポーツ部 健康増進課
297	51	指名競争入札	物品製造等	総価契約	令和6年2月14日	令和6年2月16日	令和6年度龍ヶ崎市保健センター清掃業務委託	龍ヶ崎市駒馬町2855番地 龍ヶ崎市健康スポーツ部健康増進課(保健センター)	令和6年4月1日から令和7年3月31日まで(365日間)	事前公表	6	(株)全日茨城	(株)栄林	1,047,000	1,045,000	-	-			1,122,000	1,122,000	97.42	健康スポーツ部 健康増進課
298	51	指名競争入札	物品製造等	総価契約	令和6年2月14日	令和6年2月16日	令和6年度龍ヶ崎市保健センター清掃業務委託	龍ヶ崎市駒馬町2855番地 龍ヶ崎市健康スポーツ部健康増進課(保健センター)	令和6年4月1日から令和7年3月31日まで(365日間)	事前公表	6	(株)東進ビルシステム	(株)栄林	1,047,000	1,030,000	-	-			1,122,000	1,122,000	97.42	健康スポーツ部 健康増進課
299	52	指名競争入札	物品製造等	単価契約	令和6年2月14日	令和6年2月19日	令和6年度食の自立支援事業配食サービス業務委託	龍ヶ崎市内全域	令和6年4月1日から令和7年3月31日まで(365日間)	事後公表	2	(株)サリックス	ライフデリ 牛久・阿見店	1食当たり 490	1食当たり 525	-	-			(予定額) 660,660	660,660	37.14	福祉部 福祉総務課
300	52	指名競争入札	物品製造等	単価契約	令和6年2月14日	令和6年2月19日	令和6年度食の自立支援事業配食サービス業務委託	龍ヶ崎市内全域	令和6年4月1日から令和7年3月31日まで(365日間)	事後公表	2	ライフデリ 牛久・阿見店	ライフデリ 牛久・阿見店	1食当たり 490	1食当たり 182	-	-	落札		(予定額) 660,660	660,660	37.14	福祉部 福祉総務課
301	53	指名競争入札	物品製造等	総価契約	令和6年2月14日	令和6年2月16日	令和6年度龍ヶ崎市歴史民俗資料館清掃業務委託	龍ヶ崎市駒馬町2488番地 龍ヶ崎市歴史民俗資料館	令和6年4月1日から令和7年3月31日まで(365日間)	事前公表	6	(株)東進ビルシステム	(有)ハッピークリーンサービス	636,000	635,000	-	-			686,400	686,400	98.11	教育委員会 文化・生涯学習課
302	53	指名競争入札	物品製造等	総価契約	令和6年2月14日	令和6年2月16日	令和6年度龍ヶ崎市歴史民俗資料館清掃業務委託	龍ヶ崎市駒馬町2488番地 龍ヶ崎市歴史民俗資料館	令和6年4月1日から令和7年3月31日まで(365日間)	事前公表	6	(有)ハッピークリーンサービス	(有)ハッピークリーンサービス	636,000	624,000	-	-	落札		686,400	686,400	98.11	教育委員会 文化・生涯学習課
303	53	指名競争入札	物品製造等	総価契約	令和6年2月14日	令和6年2月16日	令和6年度龍ヶ崎市歴史民俗資料館清掃業務委託	龍ヶ崎市駒馬町2488番地 龍ヶ崎市歴史民俗資料館	令和6年4月1日から令和7年3月31日まで(365日間)	事前公表	6	三興産業(株)	(有)ハッピークリーンサービス	636,000	635,000	-	-			686,400	686,400	98.11	教育委員会 文化・生涯学習課
304	53	指名競争入札	物品製造等	総価契約	令和6年2月14日	令和6年2月16日	令和6年度龍ヶ崎市歴史民俗資料館清掃業務委託	龍ヶ崎市駒馬町2488番地 龍ヶ崎市歴史民俗資料館	令和6年4月1日から令和7年3月31日まで(365日間)	事前公表	6	(株)栄林	(有)ハッピークリーンサービス	636,000	632,000	-	-			686,400	686,400	98.11	教育委員会 文化・生涯学習課
305	53	指名競争入札	物品製造等	総価契約	令和6年2月14日	令和6年2月16日	令和6年度龍ヶ崎市歴史民俗資料館清掃業務委託	龍ヶ崎市駒馬町2488番地 龍ヶ崎市歴史民俗資料館	令和6年4月1日から令和7年3月31日まで(365日間)	事前公表	6	シナネンアクシア(株)	(有)ハッピークリーンサービス	636,000	633,000	-	-			686,400	686,400	98.11	教育委員会 文化・生涯学習課
306	53	指名競争入札	物品製造等	総価契約	令和6年2月14日	令和6年2月16日	令和6年度龍ヶ崎市歴史民俗資料館清掃業務委託	龍ヶ崎市駒馬町2488番地 龍ヶ崎市歴史民俗資料館	令和6年4月1日から令和7年3月31日まで(365日間)	事前公表	6	(株)全日茨城	(有)ハッピークリーンサービス	636,000	631,000	-	-			686,400	686,400	98.11	教育委員会 文化・生涯学習課
307	54	指名競争入札	物品製造等	総価契約	令和6年2月14日	令和6年2月16日	令和6年度龍ヶ崎市こども発達センターつぼみ園清掃業務委託	龍ヶ崎市藤ヶ丘1-20-1 龍ヶ崎市こども発達センターつぼみ園	令和6年4月1日から令和7年3月31日まで(365日間)	事前公表	6	(株)栄林	三興産業(株)	1,074,000	1,071,000	-	-			1,160,500	1,160,500	98.23	福祉部 障がい福祉課
308	54	指名競争入札	物品製造等	総価契約	令和6年2月14日	令和6年2月16日	令和6年度龍ヶ崎市こども発達センターつぼみ園清掃業務委託	龍ヶ崎市藤ヶ丘1-20-1 龍ヶ崎市こども発達センターつぼみ園	令和6年4月1日から令和7年3月31日まで(365日間)	事前公表	6	シナネンアクシア(株)	三興産業(株)	1,074,000	1,058,000	-	-			1,160,500	1,160,500	98.23	福祉部 障がい福祉課
309	54	指名競争入札	物品製造等	総価契約	令和6年2月14日	令和6年2月16日	令和6年度龍ヶ崎市こども発達センターつぼみ園清掃業務委託	龍ヶ崎市藤ヶ丘1-20-1 龍ヶ崎市こども発達センターつぼみ園	令和6年4月1日から令和7年3月31日まで(365日間)	事前公表	6	(株)全日茨城	三興産業(株)	1,074,000	1,067,000	-	-			1,160,500	1,160,500	98.23	福祉部 障がい福祉課
310	54	指名競争入札	物品製造等	総価契約	令和6年2月14日	令和6年2月16日	令和6年度龍ヶ崎市こども発達センターつぼみ園清掃業務委託	龍ヶ崎市藤ヶ丘1-20-1 龍ヶ崎市こども発達センターつぼみ園	令和6年4月1日から令和7年3月31日まで(365日間)	事前公表	6	(株)東進ビルシステム	三興産業(株)	1,074,000	1,069,000	-	-			1,160,500	1,160,500	98.23	福祉部 障がい福祉課
311	54	指名競争入札	物品製造等	総価契約	令和6年2月14日	令和6年2月16日	令和6年度龍ヶ崎市こども発達センターつぼみ園清掃業務委託	龍ヶ崎市藤ヶ丘1-20-1 龍ヶ崎市こども発達センターつぼみ園	令和6年4月1日から令和7年3月31日まで(365日間)	事前公表	6	(有)ハッピークリーンサービス	三興産業(株)	1,074,000	1,070,000	-	-			1,160,500	1,160,500	98.23	福祉部 障がい福祉課
312	54	指名競争入札	物品製造等	総価契約	令和6年2月14日	令和6年2月16日	令和6年度龍ヶ崎市こども発達センターつぼみ園清掃業務委託	龍ヶ崎市藤ヶ丘1-20-1 龍ヶ崎市こども発達センターつぼみ園	令和6年4月1日から令和7年3月31日まで(365日間)	事前公表	6	三興産業(株)	三興産業(株)	1,074,000	1,055,000	-	-	落札		1,160,500	1,160,500	98.23	福祉部 障がい福祉課
313	55	指名競争入札	物品製造等	総価契約	令和6年2月14日	令和6年2月16日	令和6年度龍ヶ崎市教育センター清掃業務委託	龍ヶ崎市駒馬町2445番地 龍ヶ崎市教育センター	令和6年4月1日から令和7年3月31日まで(365日間)	事前公表	6	(有)ハッピークリーンサービス	(有)ハッピークリーンサービス	1,220,000	1,209,600	-	-	落札		1,330,560	1,330,560	99.15	教育委員会 教育センター
314	55	指名競争入札	物品製造等	総価契約	令和6年2月14日	令和6年2月16日	令和6年度龍ヶ崎市教育センター清掃業務委託	龍ヶ崎市駒馬町2445番地 龍ヶ崎市教育センター	令和6年4月1日から令和7年3月31日まで(365日間)	事前公表	6	三興産業(株)	(有)ハッピークリーンサービス	1,220,000	1,219,000	-	-			1,330,560	1,330,560	99.15	教育委員会 教育センター
315	55	指名競争入札	物品製造等	総価契約	令和6年2月14日	令和6年2月16日	令和6年度龍ヶ崎市教育センター清掃業務委託	龍ヶ崎市駒馬町2445番地 龍ヶ崎市教育センター	令和6年4月1日から令和7年3月31日まで(365日間)	事前公表	6	(株)栄林	(有)ハッピークリーンサービス	1,220,000	1,218,000	-	-			1,330,560	1,330,560	99.15	教育委員会 教育センター
316	55	指名競争入札	物品製造等	総価契約	令和6年2月14日	令和6年2月16日	令和6年度龍ヶ崎市教育センター清掃業務委託	龍ヶ崎市駒馬町2445番地 龍ヶ崎市教育センター	令和6年4月1日から令和7年3月31日まで(365日間)	事前公表	6	シナネンアクシア(株)	(有)ハッピークリーンサービス	1,220,000	1,217,000	-	-			1,330,560	1,330,560	99.15	教育委員会 教育センター
317	55	指名競争入札	物品製造等	総価契約	令和6年2月14日	令和6年2月16日	令和6年度龍ヶ崎市教育センター清掃業務委託	龍ヶ崎市駒馬町2445番地 龍ヶ崎市教育センター	令和6年4月1日から令和7年3月31日まで(365日間)	事前公表	6	(株)全日茨城	(有)ハッピークリーンサービス	1,220,000	1,219,000	-	-			1,330,560	1,330,560	99.15	教育委員会 教育センター
318	55	指名競争入札	物品製造等	総価契約	令和6年2月14日	令和6年2月16日	令和6年度龍ヶ崎市教育センター清掃業務委託	龍ヶ崎市駒馬町2445番地 龍ヶ崎市教育センター	令和6年4月1日から令和7年3月31日まで(365日間)	事前公表	6	(株)東進ビルシステム	(有)ハッピークリーンサービス	1,220,000	1,215,000	-	-			1,330,560	1,330,560	99.15	教育委員会 教育センター
319	56	指名競争入札	物品製造等	総価契約	令和6年2月14日	令和6年2月16日	令和6年度さきん館清掃等管理業務委託	龍ヶ崎市中里二丁目1番地1 さきん館	令和6年4月1日から令和7年3月31日まで(365日間)	事前公表	6	(有)ハッピークリーンサービス	(株)栄林	3,366,000	3,340,000	-	-			3,613,500	3,613,500	97.59	福祉部 こども家庭課

●入札・契約方式別契約一覧表(物品製造等) (令和5年10月1日～令和6年3月31日執行分)

※整理番号は、入札種別ごとに開札日昇順

整理番号	案件番号	入札種別	業態区分	契約方式	開札日	契約日	件名	履行場所	履行期間	予定価格公表区分	入札参加者(又は指名業者)数	入札参加業者名	契約相手方	予定価格(税込・円)	入札額又は見積額①(税抜・円)	再入札額又は見積額②(税抜・円)	見積額又は見積額③(税抜・円)	落札結果	備考等	契約金額(税込・円)	契約金額(税込・円)数値のみ	落札率(%)	担当課等名
320	56	指名競争入札	物品製造等	総価契約	令和6年2月14日	令和6年2月16日	令和6年度さんさん館清掃等管理業務委託	龍ヶ崎市中里二丁目1番地1 さんさん館	令和6年4月1日から令和7年3月31日まで(365日間)	事前公表	6	三興産業(株)	(株)栄林	3,366,000	3,360,000	-	-	-		3,613,500	3,613,500	97.59	福祉部 こども家庭課
321	56	指名競争入札	物品製造等	総価契約	令和6年2月14日	令和6年2月16日	令和6年度さんさん館清掃等管理業務委託	龍ヶ崎市中里二丁目1番地1 さんさん館	令和6年4月1日から令和7年3月31日まで(365日間)	事前公表	6	(株)栄林	(株)栄林	3,366,000	3,285,000	-	-	落札		3,613,500	3,613,500	97.59	福祉部 こども家庭課
322	56	指名競争入札	物品製造等	総価契約	令和6年2月14日	令和6年2月16日	令和6年度さんさん館清掃等管理業務委託	龍ヶ崎市中里二丁目1番地1 さんさん館	令和6年4月1日から令和7年3月31日まで(365日間)	事前公表	6	シナネンアジア(株)	(株)栄林	3,366,000	3,355,000	-	-	-		3,613,500	3,613,500	97.59	福祉部 こども家庭課
323	56	指名競争入札	物品製造等	総価契約	令和6年2月14日	令和6年2月16日	令和6年度さんさん館清掃等管理業務委託	龍ヶ崎市中里二丁目1番地1 さんさん館	令和6年4月1日から令和7年3月31日まで(365日間)	事前公表	6	(株)全日茨城	(株)栄林	3,366,000	3,359,000	-	-	-		3,613,500	3,613,500	97.59	福祉部 こども家庭課
324	56	指名競争入札	物品製造等	総価契約	令和6年2月14日	令和6年2月16日	令和6年度さんさん館清掃等管理業務委託	龍ヶ崎市中里二丁目1番地1 さんさん館	令和6年4月1日から令和7年3月31日まで(365日間)	事前公表	6	(株)東進ビルシステム	(株)栄林	3,366,000	3,300,000	-	-	-		3,613,500	3,613,500	97.59	福祉部 こども家庭課
325	57	指名競争入札	物品製造等	総価契約	令和6年2月15日	令和6年2月15日	令和5年度下水道用鑄鉄製マンホール蓋購入(第4号)	龍ヶ崎市馴染町127-1 地蔵後中継ポンプ場	令和6年2月15日から令和6年3月31日まで(46日間)	事後公表	5	(株)小川建材	(株)桜井建材コーポレーション	976,800	1,001,000	-	-	-		1,070,850	1,070,850	99.66	都市整備部 下水道課
326	57	指名競争入札	物品製造等	総価契約	令和6年2月15日	令和6年2月15日	令和5年度下水道用鑄鉄製マンホール蓋購入(第4号)	龍ヶ崎市馴染町127-1 地蔵後中継ポンプ場	令和6年2月15日から令和6年3月31日まで(46日間)	事後公表	5	(有)松井建材店	(株)桜井建材コーポレーション	976,800	1,006,500	-	-	-		1,070,850	1,070,850	99.66	都市整備部 下水道課
327	57	指名競争入札	物品製造等	総価契約	令和6年2月15日	令和6年2月15日	令和5年度下水道用鑄鉄製マンホール蓋購入(第4号)	龍ヶ崎市馴染町127-1 地蔵後中継ポンプ場	令和6年2月15日から令和6年3月31日まで(46日間)	事後公表	5	(有)中嶋喜一郎商店	(株)桜井建材コーポレーション	976,800	976,800	-	-	-		1,070,850	1,070,850	99.66	都市整備部 下水道課
328	57	指名競争入札	物品製造等	総価契約	令和6年2月15日	令和6年2月15日	令和5年度下水道用鑄鉄製マンホール蓋購入(第4号)	龍ヶ崎市馴染町127-1 地蔵後中継ポンプ場	令和6年2月15日から令和6年3月31日まで(46日間)	事後公表	5	(株)桜井建材コーポレーション	(株)桜井建材コーポレーション	976,800	973,500	-	-	落札		1,070,850	1,070,850	99.66	都市整備部 下水道課
329	57	指名競争入札	物品製造等	総価契約	令和6年2月15日	令和6年2月15日	令和5年度下水道用鑄鉄製マンホール蓋購入(第4号)	龍ヶ崎市馴染町127-1 地蔵後中継ポンプ場	令和6年2月15日から令和6年3月31日まで(46日間)	事後公表	5	(有)菊地金物店	(株)桜井建材コーポレーション	976,800	1,012,000	-	-	-		1,070,850	1,070,850	99.66	都市整備部 下水道課
330	58	指名競争入札	物品製造等	総価契約	令和6年2月20日	令和6年2月22日	令和6年度龍ヶ崎市公金等輸送警備業務委託	龍ヶ崎市小柴5丁目1番地2 龍ヶ崎市民窓口ステーション外2箇所	令和6年4月1日から令和7年3月31日まで(365日間)	事後公表	2	(株)日警	(株)日警	5,640,000	4,984,100	-	-	落札		5,482,510	5,482,510	88.37	総務部 納税課
331	58	指名競争入札	物品製造等	総価契約	令和6年2月20日	令和6年2月22日	令和6年度龍ヶ崎市公金等輸送警備業務委託	龍ヶ崎市小柴5丁目1番地2 龍ヶ崎市民窓口ステーション外2箇所	令和6年4月1日から令和7年3月31日まで(365日間)	事後公表	2	総合警備保障(株)	(株)日警	5,640,000	5,206,800	-	-	-		5,482,510	5,482,510	88.37	総務部 納税課
332	59	指名競争入札	物品製造等	総価契約	令和6年2月26日	令和6年2月28日	令和6年度浅間ヶ浦雨水排水ポンプ場維持管理業務委託	龍ヶ崎市佐貫町地内	令和6年4月1日から令和7年3月31日まで(365日間)	事後公表	7	茨城公営企業(株)	茨城公営企業(株)	1,900,000	1,840,000	-	-	落札		2,024,000	2,024,000	96.84	都市整備部 下水道課
333	59	指名競争入札	物品製造等	総価契約	令和6年2月26日	令和6年2月28日	令和6年度浅間ヶ浦雨水排水ポンプ場維持管理業務委託	龍ヶ崎市佐貫町地内	令和6年4月1日から令和7年3月31日まで(365日間)	事後公表	7	新和アメニティ(株)	茨城公営企業(株)	1,900,000	2,000,000	-	-	-		2,024,000	2,024,000	96.84	都市整備部 下水道課
334	59	指名競争入札	物品製造等	総価契約	令和6年2月26日	令和6年2月28日	令和6年度浅間ヶ浦雨水排水ポンプ場維持管理業務委託	龍ヶ崎市佐貫町地内	令和6年4月1日から令和7年3月31日まで(365日間)	事後公表	7	(株)第一テクノ	茨城公営企業(株)	1,900,000	2,200,000	-	-	-		2,024,000	2,024,000	96.84	都市整備部 下水道課
335	59	指名競争入札	物品製造等	総価契約	令和6年2月26日	令和6年2月28日	令和6年度浅間ヶ浦雨水排水ポンプ場維持管理業務委託	龍ヶ崎市佐貫町地内	令和6年4月1日から令和7年3月31日まで(365日間)	事後公表	7	(株)プラントサービス	茨城公営企業(株)	1,900,000	1,930,000	-	-	-		2,024,000	2,024,000	96.84	都市整備部 下水道課
336	59	指名競争入札	物品製造等	総価契約	令和6年2月26日	令和6年2月28日	令和6年度浅間ヶ浦雨水排水ポンプ場維持管理業務委託	龍ヶ崎市佐貫町地内	令和6年4月1日から令和7年3月31日まで(365日間)	事後公表	7	昱(株)	茨城公営企業(株)	1,900,000	2,090,000	-	-	-		2,024,000	2,024,000	96.84	都市整備部 下水道課
337	59	指名競争入札	物品製造等	総価契約	令和6年2月26日	令和6年2月28日	令和6年度浅間ヶ浦雨水排水ポンプ場維持管理業務委託	龍ヶ崎市佐貫町地内	令和6年4月1日から令和7年3月31日まで(365日間)	事後公表	7	(株)ウォーターエージェンシー	茨城公営企業(株)	1,900,000	棄権	-	-	-		2,024,000	2,024,000	96.84	都市整備部 下水道課
338	59	指名競争入札	物品製造等	総価契約	令和6年2月26日	令和6年2月28日	令和6年度浅間ヶ浦雨水排水ポンプ場維持管理業務委託	龍ヶ崎市佐貫町地内	令和6年4月1日から令和7年3月31日まで(365日間)	事後公表	7	富士メンテナンス(株)	茨城公営企業(株)	1,900,000	1,950,000	-	-	-		2,024,000	2,024,000	96.84	都市整備部 下水道課
339	60	指名競争入札	物品製造等	総価契約	令和6年2月26日	令和6年2月28日	令和6年度立羽調整池ポンプ場外1箇所維持管理業務委託	龍ヶ崎市佐貫町地内外1箇所	令和6年4月1日から令和7年3月31日まで(365日間)	事後公表	6	三協設備(株)	関東企業(株)	760,000	810,000	-	-	-		836,000	836,000	100.00	都市整備部 下水道課
340	60	指名競争入札	物品製造等	総価契約	令和6年2月26日	令和6年2月28日	令和6年度立羽調整池ポンプ場外1箇所維持管理業務委託	龍ヶ崎市佐貫町地内外1箇所	令和6年4月1日から令和7年3月31日まで(365日間)	事後公表	6	増川設備工業(株)	関東企業(株)	760,000	835,000	-	-	-		836,000	836,000	100.00	都市整備部 下水道課
341	60	指名競争入札	物品製造等	総価契約	令和6年2月26日	令和6年2月28日	令和6年度立羽調整池ポンプ場外1箇所維持管理業務委託	龍ヶ崎市佐貫町地内外1箇所	令和6年4月1日から令和7年3月31日まで(365日間)	事後公表	6	関東企業(株)	関東企業(株)	760,000	760,000	-	-	落札		836,000	836,000	100.00	都市整備部 下水道課
342	60	指名競争入札	物品製造等	総価契約	令和6年2月26日	令和6年2月28日	令和6年度立羽調整池ポンプ場外1箇所維持管理業務委託	龍ヶ崎市佐貫町地内外1箇所	令和6年4月1日から令和7年3月31日まで(365日間)	事後公表	6	(有)萩原清掃社	関東企業(株)	760,000	770,000	-	-	-		836,000	836,000	100.00	都市整備部 下水道課
343	60	指名競争入札	物品製造等	総価契約	令和6年2月26日	令和6年2月28日	令和6年度立羽調整池ポンプ場外1箇所維持管理業務委託	龍ヶ崎市佐貫町地内外1箇所	令和6年4月1日から令和7年3月31日まで(365日間)	事後公表	6	(株)桜井建材コーポレーション	関東企業(株)	760,000	800,000	-	-	-		836,000	836,000	100.00	都市整備部 下水道課
344	60	指名競争入札	物品製造等	総価契約	令和6年2月26日	令和6年2月28日	令和6年度立羽調整池ポンプ場外1箇所維持管理業務委託	龍ヶ崎市佐貫町地内外1箇所	令和6年4月1日から令和7年3月31日まで(365日間)	事後公表	6	(株)関東エルエンジニアリング	関東企業(株)	760,000	790,000	-	-	-		836,000	836,000	100.00	都市整備部 下水道課
345	61	指名競争入札	物品製造等	総価契約	令和6年2月26日	令和6年2月28日	令和6年度庄兵衛新田排水ポンプ場維持管理業務委託	龍ヶ崎市庄兵衛新田町字城中下282	令和6年4月1日から令和7年3月31日まで(365日間)	事後公表	7	茨城公営企業(株)	茨城公営企業(株)	900,000	820,000	-	-	落札		902,000	902,000	91.11	都市整備部 道路公園課
346	61	指名競争入札	物品製造等	総価契約	令和6年2月26日	令和6年2月28日	令和6年度庄兵衛新田排水ポンプ場維持管理業務委託	龍ヶ崎市庄兵衛新田町字城中下282	令和6年4月1日から令和7年3月31日まで(365日間)	事後公表	7	新和アメニティ(株)	茨城公営企業(株)	900,000	1,000,000	-	-	-		902,000	902,000	91.11	都市整備部 道路公園課
347	61	指名競争入札	物品製造等	総価契約	令和6年2月26日	令和6年2月28日	令和6年度庄兵衛新田排水ポンプ場維持管理業務委託	龍ヶ崎市庄兵衛新田町字城中下282	令和6年4月1日から令和7年3月31日まで(365日間)	事後公表	7	(株)第一テクノ	茨城公営企業(株)	900,000	1,050,000	-	-	-		902,000	902,000	91.11	都市整備部 道路公園課
348	61	指名競争入札	物品製造等	総価契約	令和6年2月26日	令和6年2月28日	令和6年度庄兵衛新田排水ポンプ場維持管理業務委託	龍ヶ崎市庄兵衛新田町字城中下282	令和6年4月1日から令和7年3月31日まで(365日間)	事後公表	7	(株)プラントサービス	茨城公営企業(株)	900,000	950,000	-	-	-		902,000	902,000	91.11	都市整備部 道路公園課

●入札・契約方式別契約一覧表(物品製造等) (令和5年10月1日～令和6年3月31日執行分)

※整理番号は、入札種別ごとに開札日昇順

整理番号	案件番号	入札種別	業区分	契約方式	開札日	契約日	件名	履行場所	履行期間	予定価格公表区分	入札参加者(又は指名業者)数	入札参加業者名	契約相手方	予定価格(税抜・円)	入札額又は見積額①(税抜・円)	再入札額又は見積額②(税抜・円)	見積額又は見積額③(税抜・円)	落札結果	備考等	契約金額(税込・円)	契約金額(税込・円)数値のみ	落札率(%)	担当課等名
349	61	指名競争入札	物品製造等	総価契約	令和6年2月26日	令和6年2月28日	令和6年度庄兵衛新田排水ポンプ場維持管理業務委託	龍ヶ崎市庄兵衛新田町字城中下282	令和6年4月1日から令和7年3月31日まで(365日間)	事後公表	7	昱(株)	茨城公営企業(株)	900,000	985,000	-	-			902,000	902,000	91.11	都市整備部 道路公園課
350	61	指名競争入札	物品製造等	総価契約	令和6年2月26日	令和6年2月28日	令和6年度庄兵衛新田排水ポンプ場維持管理業務委託	龍ヶ崎市庄兵衛新田町字城中下282	令和6年4月1日から令和7年3月31日まで(365日間)	事後公表	7	(株)ウォーターエージェンシー	茨城公営企業(株)	900,000	棄権	-	-			902,000	902,000	91.11	都市整備部 道路公園課
351	61	指名競争入札	物品製造等	総価契約	令和6年2月26日	令和6年2月28日	令和6年度庄兵衛新田排水ポンプ場維持管理業務委託	龍ヶ崎市庄兵衛新田町字城中下282	令和6年4月1日から令和7年3月31日まで(365日間)	事後公表	7	富士メンテナンス(株)	茨城公営企業(株)	900,000	940,000	-	-			902,000	902,000	91.11	都市整備部 道路公園課
352	62	指名競争入札	物品製造等	総価契約	令和6年2月26日	令和6年2月28日	令和6年度排水ポンプ場維持管理業務委託	龍ヶ崎市若柴町地内外16箇所	令和6年4月1日から令和7年3月31日まで(365日間)	事後公表	6	関東企業(株)	(有)萩原清掃社	2,975,000	3,070,000	-	-			3,267,000	3,267,000	99.83	都市整備部 道路公園課
353	62	指名競争入札	物品製造等	総価契約	令和6年2月26日	令和6年2月28日	令和6年度排水ポンプ場維持管理業務委託	龍ヶ崎市若柴町地内外16箇所	令和6年4月1日から令和7年3月31日まで(365日間)	事後公表	6	三協設備(株)	(有)萩原清掃社	2,975,000	3,040,000	-	-			3,267,000	3,267,000	99.83	都市整備部 道路公園課
354	62	指名競争入札	物品製造等	総価契約	令和6年2月26日	令和6年2月28日	令和6年度排水ポンプ場維持管理業務委託	龍ヶ崎市若柴町地内外16箇所	令和6年4月1日から令和7年3月31日まで(365日間)	事後公表	6	増川設備工業(株)	(有)萩原清掃社	2,975,000	3,025,000	-	-			3,267,000	3,267,000	99.83	都市整備部 道路公園課
355	62	指名競争入札	物品製造等	総価契約	令和6年2月26日	令和6年2月28日	令和6年度排水ポンプ場維持管理業務委託	龍ヶ崎市若柴町地内外16箇所	令和6年4月1日から令和7年3月31日まで(365日間)	事後公表	6	(有)萩原清掃社	(有)萩原清掃社	2,975,000	2,970,000	-	-	落札		3,267,000	3,267,000	99.83	都市整備部 道路公園課
356	62	指名競争入札	物品製造等	総価契約	令和6年2月26日	令和6年2月28日	令和6年度排水ポンプ場維持管理業務委託	龍ヶ崎市若柴町地内外16箇所	令和6年4月1日から令和7年3月31日まで(365日間)	事後公表	6	(株)桜井建材コーポレーション	(有)萩原清掃社	2,975,000	3,000,000	-	-			3,267,000	3,267,000	99.83	都市整備部 道路公園課
357	62	指名競争入札	物品製造等	総価契約	令和6年2月26日	令和6年2月28日	令和6年度排水ポンプ場維持管理業務委託	龍ヶ崎市若柴町地内外16箇所	令和6年4月1日から令和7年3月31日まで(365日間)	事後公表	6	(株)関東エルエンジニアリング	(有)萩原清掃社	2,975,000	2,990,000	-	-			3,267,000	3,267,000	99.83	都市整備部 道路公園課
358	63	指名競争入札	物品製造等	総価契約	令和6年2月26日	令和6年2月28日	令和6年度調整池ポンプ機場維持管理業務委託	龍ヶ崎市佐貫町3602番地外3箇所	令和6年4月1日から令和7年3月31日まで(365日間)	事後公表	6	関東企業(株)	関東企業(株)	1,680,000	1,680,000	-	-	落札		1,848,000	1,848,000	100.00	都市整備部 下水道課
359	63	指名競争入札	物品製造等	総価契約	令和6年2月26日	令和6年2月28日	令和6年度調整池ポンプ機場維持管理業務委託	龍ヶ崎市佐貫町3602番地外3箇所	令和6年4月1日から令和7年3月31日まで(365日間)	事後公表	6	三協設備(株)	関東企業(株)	1,680,000	1,750,000	-	-			1,848,000	1,848,000	100.00	都市整備部 下水道課
360	63	指名競争入札	物品製造等	総価契約	令和6年2月26日	令和6年2月28日	令和6年度調整池ポンプ機場維持管理業務委託	龍ヶ崎市佐貫町3602番地外3箇所	令和6年4月1日から令和7年3月31日まで(365日間)	事後公表	6	増川設備工業(株)	関東企業(株)	1,680,000	1,775,000	-	-			1,848,000	1,848,000	100.00	都市整備部 下水道課
361	63	指名競争入札	物品製造等	総価契約	令和6年2月26日	令和6年2月28日	令和6年度調整池ポンプ機場維持管理業務委託	龍ヶ崎市佐貫町3602番地外3箇所	令和6年4月1日から令和7年3月31日まで(365日間)	事後公表	6	(有)萩原清掃社	関東企業(株)	1,680,000	1,690,000	-	-			1,848,000	1,848,000	100.00	都市整備部 下水道課
362	63	指名競争入札	物品製造等	総価契約	令和6年2月26日	令和6年2月28日	令和6年度調整池ポンプ機場維持管理業務委託	龍ヶ崎市佐貫町3602番地外3箇所	令和6年4月1日から令和7年3月31日まで(365日間)	事後公表	6	(株)桜井建材コーポレーション	関東企業(株)	1,680,000	1,720,000	-	-			1,848,000	1,848,000	100.00	都市整備部 下水道課
363	63	指名競争入札	物品製造等	総価契約	令和6年2月26日	令和6年2月28日	令和6年度調整池ポンプ機場維持管理業務委託	龍ヶ崎市佐貫町3602番地外3箇所	令和6年4月1日から令和7年3月31日まで(365日間)	事後公表	6	(株)関東エルエンジニアリング	関東企業(株)	1,680,000	1,740,000	-	-			1,848,000	1,848,000	100.00	都市整備部 下水道課
364	64	指名競争入札	物品製造等	総価契約	令和6年2月27日	令和6年2月29日	令和6年度小中学校等消防設備保守点検業務委託	龍ヶ崎市3316番地 龍ヶ崎小学校外16か所	令和6年4月1日から令和7年3月31日まで(365日間)	事後公表	8	シナネンアクシア(株)	(株)東進ビルシステム	7,222,000	7,250,000	-	-			7,590,000	7,590,000	95.54	教育委員会 教育総務課
365	64	指名競争入札	物品製造等	総価契約	令和6年2月27日	令和6年2月29日	令和6年度小中学校等消防設備保守点検業務委託	龍ヶ崎市3316番地 龍ヶ崎小学校外16か所	令和6年4月1日から令和7年3月31日まで(365日間)	事後公表	8	日本設備管理(株)	(株)東進ビルシステム	7,222,000	7,100,000	-	-			7,590,000	7,590,000	95.54	教育委員会 教育総務課
366	64	指名競争入札	物品製造等	総価契約	令和6年2月27日	令和6年2月29日	令和6年度小中学校等消防設備保守点検業務委託	龍ヶ崎市3316番地 龍ヶ崎小学校外16か所	令和6年4月1日から令和7年3月31日まで(365日間)	事後公表	8	常陽メンテナンス(株)	(株)東進ビルシステム	7,222,000	7,180,000	-	-			7,590,000	7,590,000	95.54	教育委員会 教育総務課
367	64	指名競争入札	物品製造等	総価契約	令和6年2月27日	令和6年2月29日	令和6年度小中学校等消防設備保守点検業務委託	龍ヶ崎市3316番地 龍ヶ崎小学校外16か所	令和6年4月1日から令和7年3月31日まで(365日間)	事後公表	8	(株)全日茨城	(株)東進ビルシステム	7,222,000	7,038,000	-	-			7,590,000	7,590,000	95.54	教育委員会 教育総務課
368	64	指名競争入札	物品製造等	総価契約	令和6年2月27日	令和6年2月29日	令和6年度小中学校等消防設備保守点検業務委託	龍ヶ崎市3316番地 龍ヶ崎小学校外16か所	令和6年4月1日から令和7年3月31日まで(365日間)	事後公表	8	(株)東進ビルシステム	(株)東進ビルシステム	7,222,000	6,900,000	-	-	落札		7,590,000	7,590,000	95.54	教育委員会 教育総務課
369	64	指名競争入札	物品製造等	総価契約	令和6年2月27日	令和6年2月29日	令和6年度小中学校等消防設備保守点検業務委託	龍ヶ崎市3316番地 龍ヶ崎小学校外16か所	令和6年4月1日から令和7年3月31日まで(365日間)	事後公表	8	アイシービルメン(株)	(株)東進ビルシステム	7,222,000	7,150,000	-	-			7,590,000	7,590,000	95.54	教育委員会 教育総務課
370	64	指名競争入札	物品製造等	総価契約	令和6年2月27日	令和6年2月29日	令和6年度小中学校等消防設備保守点検業務委託	龍ヶ崎市3316番地 龍ヶ崎小学校外16か所	令和6年4月1日から令和7年3月31日まで(365日間)	事後公表	8	三興産業(株)	(株)東進ビルシステム	7,222,000	7,200,000	-	-			7,590,000	7,590,000	95.54	教育委員会 教育総務課
371	64	指名競争入札	物品製造等	総価契約	令和6年2月27日	令和6年2月29日	令和6年度小中学校等消防設備保守点検業務委託	龍ヶ崎市3316番地 龍ヶ崎小学校外16か所	令和6年4月1日から令和7年3月31日まで(365日間)	事後公表	8	(株)栄林	(株)東進ビルシステム	7,222,000	7,000,000	-	-			7,590,000	7,590,000	95.54	教育委員会 教育総務課
372	65	指名競争入札	物品製造等	総価契約	令和6年2月27日	令和6年2月29日	令和6年度コミュニティセンター等消防用設備保守点検及び防火対象物定期点検業務委託	龍ヶ崎市松葉5-1 松葉コミュニティセンター外13か所	令和6年4月1日から令和7年3月31日まで(365日間)	事後公表	8	三興産業(株)	(株)全日茨城	1,750,000	1,754,000	-	-			1,815,000	1,815,000	94.29	市民経済部 地域づくり推進課
373	65	指名競争入札	物品製造等	総価契約	令和6年2月27日	令和6年2月29日	令和6年度コミュニティセンター等消防用設備保守点検及び防火対象物定期点検業務委託	龍ヶ崎市松葉5-1 松葉コミュニティセンター外13か所	令和6年4月1日から令和7年3月31日まで(365日間)	事後公表	8	(株)栄林	(株)全日茨城	1,750,000	1,800,000	-	-			1,815,000	1,815,000	94.29	市民経済部 地域づくり推進課
374	65	指名競争入札	物品製造等	総価契約	令和6年2月27日	令和6年2月29日	令和6年度コミュニティセンター等消防用設備保守点検及び防火対象物定期点検業務委託	龍ヶ崎市松葉5-1 松葉コミュニティセンター外13か所	令和6年4月1日から令和7年3月31日まで(365日間)	事後公表	8	シナネンアクシア(株)	(株)全日茨城	1,750,000	1,866,000	-	-			1,815,000	1,815,000	94.29	市民経済部 地域づくり推進課
375	65	指名競争入札	物品製造等	総価契約	令和6年2月27日	令和6年2月29日	令和6年度コミュニティセンター等消防用設備保守点検及び防火対象物定期点検業務委託	龍ヶ崎市松葉5-1 松葉コミュニティセンター外13か所	令和6年4月1日から令和7年3月31日まで(365日間)	事後公表	8	常陽メンテナンス(株)	(株)全日茨城	1,750,000	1,780,000	-	-			1,815,000	1,815,000	94.29	市民経済部 地域づくり推進課
376	65	指名競争入札	物品製造等	総価契約	令和6年2月27日	令和6年2月29日	令和6年度コミュニティセンター等消防用設備保守点検及び防火対象物定期点検業務委託	龍ヶ崎市松葉5-1 松葉コミュニティセンター外13か所	令和6年4月1日から令和7年3月31日まで(365日間)	事後公表	8	日本設備管理(株)	(株)全日茨城	1,750,000	1,805,000	-	-			1,815,000	1,815,000	94.29	市民経済部 地域づくり推進課
377	65	指名競争入札	物品製造等	総価契約	令和6年2月27日	令和6年2月29日	令和6年度コミュニティセンター等消防用設備保守点検及び防火対象物定期点検業務委託	龍ヶ崎市松葉5-1 松葉コミュニティセンター外13か所	令和6年4月1日から令和7年3月31日まで(365日間)	事後公表	8	(株)全日茨城	(株)全日茨城	1,750,000	1,650,000	-	-	落札		1,815,000	1,815,000	94.29	市民経済部 地域づくり推進課

●入札・契約方式別契約一覧表(物品製造等) (令和5年10月1日～令和6年3月31日執行分)

※整理番号は、入札種別ごとに開札日昇順

整理番号	案件番号	入札種別	業区分	契約方式	開札日	契約日	件名	履行場所	履行期間	予定価格 公表区分	入札参加者 (又は指名業者)数	入札参加業者名	契約相手方	予定価格 (税抜・円)	入札額又は 見積額① (税抜・円)	再入札額又は 見積額② (税抜・円)	見積額又は 見積額③ (税抜・円)	落札結果	備考等	契約金額 (税込・円)	契約金額 (税込・円) 数値のみ	落札率 (%)	担当課等名
378	65	指名競争入札	物品製造等	総価契約	令和6年2月27日	令和6年2月29日	令和6年度コミュニティセンター等消防用設備保守点検及び防火対象物定期点検業務委託	龍ヶ崎市松葉5-1 松葉コミュニティセンター外13か所	令和6年4月1日から令和7年3月31日まで(365日間)	事後公表	8	(株)東進ビルシステム	(株)全日茨城	1,750,000	1,820,000	-	-	-		1,815,000	1,815,000	94.29	市民経済部 地域づくり推進課
379	65	指名競争入札	物品製造等	総価契約	令和6年2月27日	令和6年2月29日	令和6年度コミュニティセンター等消防用設備保守点検及び防火対象物定期点検業務委託	龍ヶ崎市松葉5-1 松葉コミュニティセンター外13か所	令和6年4月1日から令和7年3月31日まで(365日間)	事後公表	8	アイシービルメン(株)	(株)全日茨城	1,750,000	1,800,000	-	-	-		1,815,000	1,815,000	94.29	市民経済部 地域づくり推進課
380	66	指名競争入札	物品製造等	総価契約	令和6年2月27日	令和6年2月29日	令和6年度龍ヶ崎市指定ごみ袋製造その1	龍ヶ崎市板橋町436番地2 龍ヶ崎地方塵芥処理組合「クリーンプラザ・龍」倉庫 外1ヶ所	令和6年2月29日から令和7年1月31日まで(338日間)	事後公表	5	(株)ジャパックス	(有)宮崎商会	17,462,500	15,477,500	-	-	-		16,057,250	16,057,250	83.59	都市整備部 生活環境課
381	66	指名競争入札	物品製造等	総価契約	令和6年2月27日	令和6年2月29日	令和6年度龍ヶ崎市指定ごみ袋製造その1	龍ヶ崎市板橋町436番地2 龍ヶ崎地方塵芥処理組合「クリーンプラザ・龍」倉庫 外1ヶ所	令和6年2月29日から令和7年1月31日まで(338日間)	事後公表	5	(株)塚越産業	(有)宮崎商会	17,462,500	17,722,500	-	-	-		16,057,250	16,057,250	83.59	都市整備部 生活環境課
382	66	指名競争入札	物品製造等	総価契約	令和6年2月27日	令和6年2月29日	令和6年度龍ヶ崎市指定ごみ袋製造その1	龍ヶ崎市板橋町436番地2 龍ヶ崎地方塵芥処理組合「クリーンプラザ・龍」倉庫 外1ヶ所	令和6年2月29日から令和7年1月31日まで(338日間)	事後公表	5	(有)宮崎商会	(有)宮崎商会	17,462,500	14,597,500	-	-	落札		16,057,250	16,057,250	83.59	都市整備部 生活環境課
383	66	指名競争入札	物品製造等	総価契約	令和6年2月27日	令和6年2月29日	令和6年度龍ヶ崎市指定ごみ袋製造その1	龍ヶ崎市板橋町436番地2 龍ヶ崎地方塵芥処理組合「クリーンプラザ・龍」倉庫 外1ヶ所	令和6年2月29日から令和7年1月31日まで(338日間)	事後公表	5	(株)内田化工	(有)宮崎商会	17,462,500	棄権	-	-	-		16,057,250	16,057,250	83.59	都市整備部 生活環境課
384	66	指名競争入札	物品製造等	総価契約	令和6年2月27日	令和6年2月29日	令和6年度龍ヶ崎市指定ごみ袋製造その1	龍ヶ崎市板橋町436番地2 龍ヶ崎地方塵芥処理組合「クリーンプラザ・龍」倉庫 外1ヶ所	令和6年2月29日から令和7年1月31日まで(338日間)	事後公表	5	アルフォーインターナショナル(株)	(有)宮崎商会	17,462,500	14,957,500	-	-	-		16,057,250	16,057,250	83.59	都市整備部 生活環境課
385	67	指名競争入札	物品製造等	総価契約	令和6年2月27日	令和6年2月29日	令和6年度龍ヶ崎市指定ごみ袋製造その2	龍ヶ崎市板橋町436番地2 龍ヶ崎地方塵芥処理組合「クリーンプラザ・龍」倉庫 外1ヶ所	令和6年2月29日から令和7年1月31日まで(338日間)	事後公表	5	(株)塚越産業	アルフォーインターナショナル(株)	17,041,500	16,591,500	-	-	-		15,606,250	15,606,250	83.25	都市整備部 生活環境課
386	67	指名競争入札	物品製造等	総価契約	令和6年2月27日	令和6年2月29日	令和6年度龍ヶ崎市指定ごみ袋製造その2	龍ヶ崎市板橋町436番地2 龍ヶ崎地方塵芥処理組合「クリーンプラザ・龍」倉庫 外1ヶ所	令和6年2月29日から令和7年1月31日まで(338日間)	事後公表	5	(有)宮崎商会	アルフォーインターナショナル(株)	17,041,500	-	-	-		契約事務等に関する規程第27条適用	15,606,250	15,606,250	83.25	都市整備部 生活環境課
387	67	指名競争入札	物品製造等	総価契約	令和6年2月27日	令和6年2月29日	令和6年度龍ヶ崎市指定ごみ袋製造その2	龍ヶ崎市板橋町436番地2 龍ヶ崎地方塵芥処理組合「クリーンプラザ・龍」倉庫 外1ヶ所	令和6年2月29日から令和7年1月31日まで(338日間)	事後公表	5	(株)内田化工	アルフォーインターナショナル(株)	17,041,500	棄権	-	-	-		15,606,250	15,606,250	83.25	都市整備部 生活環境課
388	67	指名競争入札	物品製造等	総価契約	令和6年2月27日	令和6年2月29日	令和6年度龍ヶ崎市指定ごみ袋製造その2	龍ヶ崎市板橋町436番地2 龍ヶ崎地方塵芥処理組合「クリーンプラザ・龍」倉庫 外1ヶ所	令和6年2月29日から令和7年1月31日まで(338日間)	事後公表	5	(株)ジャパックス	アルフォーインターナショナル(株)	17,041,500	14,769,500	-	-	-		15,606,250	15,606,250	83.25	都市整備部 生活環境課
389	67	指名競争入札	物品製造等	総価契約	令和6年2月27日	令和6年2月29日	令和6年度龍ヶ崎市指定ごみ袋製造その2	龍ヶ崎市板橋町436番地2 龍ヶ崎地方塵芥処理組合「クリーンプラザ・龍」倉庫 外1ヶ所	令和6年2月29日から令和7年1月31日まで(338日間)	事後公表	5	アルフォーインターナショナル(株)	アルフォーインターナショナル(株)	17,041,500	14,187,500	-	-	落札		15,606,250	15,606,250	83.25	都市整備部 生活環境課
390	68	指名競争入札	物品製造等	総価契約	令和6年2月29日	令和6年3月5日	令和6年度龍ヶ崎市下水道事業経営戦略改定業務委託	龍ヶ崎市3710 龍ヶ崎市都市整備部下水道課	令和6年4月1日から令和6年12月28日まで(272日間)	事後公表	7	日本会計コンサルティング(株)	日本会計コンサルティング(株)	5,000,000	3,150,000	-	-	落札		3,465,000	3,465,000	63.00	都市整備部 下水道課
391	68	指名競争入札	物品製造等	総価契約	令和6年2月29日	令和6年3月5日	令和6年度龍ヶ崎市下水道事業経営戦略改定業務委託	龍ヶ崎市3710 龍ヶ崎市都市整備部下水道課	令和6年4月1日から令和6年12月28日まで(272日間)	事後公表	7	(税)TMS	日本会計コンサルティング(株)	5,000,000	3,249,800	-	-	-		3,465,000	3,465,000	63.00	都市整備部 下水道課
392	68	指名競争入札	物品製造等	総価契約	令和6年2月29日	令和6年3月5日	令和6年度龍ヶ崎市下水道事業経営戦略改定業務委託	龍ヶ崎市3710 龍ヶ崎市都市整備部下水道課	令和6年4月1日から令和6年12月28日まで(272日間)	事後公表	7	アジア航測(株)	日本会計コンサルティング(株)	5,000,000	8,336,000	-	-	-		3,465,000	3,465,000	63.00	都市整備部 下水道課
393	68	指名競争入札	物品製造等	総価契約	令和6年2月29日	令和6年3月5日	令和6年度龍ヶ崎市下水道事業経営戦略改定業務委託	龍ヶ崎市3710 龍ヶ崎市都市整備部下水道課	令和6年4月1日から令和6年12月28日まで(272日間)	事後公表	7	オリジナル設計(株)	日本会計コンサルティング(株)	5,000,000	5,000,000	-	-	-		3,465,000	3,465,000	63.00	都市整備部 下水道課
394	68	指名競争入札	物品製造等	総価契約	令和6年2月29日	令和6年3月5日	令和6年度龍ヶ崎市下水道事業経営戦略改定業務委託	龍ヶ崎市3710 龍ヶ崎市都市整備部下水道課	令和6年4月1日から令和6年12月28日まで(272日間)	事後公表	7	エスティコンサルティング(株)	日本会計コンサルティング(株)	5,000,000	6,850,000	-	-	-		3,465,000	3,465,000	63.00	都市整備部 下水道課
395	68	指名競争入札	物品製造等	総価契約	令和6年2月29日	令和6年3月5日	令和6年度龍ヶ崎市下水道事業経営戦略改定業務委託	龍ヶ崎市3710 龍ヶ崎市都市整備部下水道課	令和6年4月1日から令和6年12月28日まで(272日間)	事後公表	7	(株)東京設計事務所	日本会計コンサルティング(株)	5,000,000	7,100,000	-	-	-		3,465,000	3,465,000	63.00	都市整備部 下水道課
396	68	指名競争入札	物品製造等	総価契約	令和6年2月29日	令和6年3月5日	令和6年度龍ヶ崎市下水道事業経営戦略改定業務委託	龍ヶ崎市3710 龍ヶ崎市都市整備部下水道課	令和6年4月1日から令和6年12月28日まで(272日間)	事後公表	7	(株)日水コン	日本会計コンサルティング(株)	5,000,000	15,000,000	-	-	-		3,465,000	3,465,000	63.00	都市整備部 下水道課
397	69	指名競争入札	物品製造等	総価契約	令和6年3月1日	令和6年3月5日	令和6年度燃やすごみおよび木くず類収集・運搬業務委託その1	龍ヶ崎市富士見地区外20地区	令和6年4月1日から令和7年3月31日まで(365日間)	事前公表	3	(株)協和	(有)栄広社	72,890,000	72,886,000	-	-	-		80,124,000	80,124,000	99.93	都市整備部 生活環境課
398	69	指名競争入札	物品製造等	総価契約	令和6年3月1日	令和6年3月5日	令和6年度燃やすごみおよび木くず類収集・運搬業務委託その1	龍ヶ崎市富士見地区外20地区	令和6年4月1日から令和7年3月31日まで(365日間)	事前公表	3	(有)栄広社	(有)栄広社	72,890,000	72,840,000	-	-	落札		80,124,000	80,124,000	99.93	都市整備部 生活環境課
399	69	指名競争入札	物品製造等	総価契約	令和6年3月1日	令和6年3月5日	令和6年度燃やすごみおよび木くず類収集・運搬業務委託その1	龍ヶ崎市富士見地区外20地区	令和6年4月1日から令和7年3月31日まで(365日間)	事前公表	3	龍ヶ崎廃棄物協同組合	(有)栄広社	72,890,000	72,884,000	-	-	-		80,124,000	80,124,000	99.93	都市整備部 生活環境課
400	70	指名競争入札	物品製造等	総価契約	令和6年3月1日	令和6年3月5日	令和6年度燃やすごみおよび木くず類収集・運搬業務委託その2	龍ヶ崎市米町地区外18地区	令和6年4月1日から令和7年3月31日まで(365日間)	事前公表	3	(株)協和	(株)協和	64,970,000	64,960,000	-	-	落札		71,456,000	71,456,000	99.98	都市整備部 生活環境課
401	70	指名競争入札	物品製造等	総価契約	令和6年3月1日	令和6年3月5日	令和6年度燃やすごみおよび木くず類収集・運搬業務委託その2	龍ヶ崎市米町地区外18地区	令和6年4月1日から令和7年3月31日まで(365日間)	事前公表	3	(有)栄広社	(株)協和	64,970,000	-	-	-		契約事務等に関する規程第27条適用	71,456,000	71,456,000	99.98	都市整備部 生活環境課
402	70	指名競争入札	物品製造等	総価契約	令和6年3月1日	令和6年3月5日	令和6年度燃やすごみおよび木くず類収集・運搬業務委託その2	龍ヶ崎市米町地区外18地区	令和6年4月1日から令和7年3月31日まで(365日間)	事前公表	3	龍ヶ崎廃棄物協同組合	(株)協和	64,970,000	64,965,000	-	-	-		71,456,000	71,456,000	99.98	都市整備部 生活環境課
403	71	指名競争入札	物品製造等	総価契約	令和6年3月1日	令和6年3月5日	令和6年度燃やさないごみ収集・運搬業務委託	龍ヶ崎市全域	令和6年4月1日から令和7年3月31日まで(365日間)	事前公表	3	(株)協和	龍ヶ崎廃棄物協同組合	19,840,000	-	-	-		契約事務等に関する規程第27条適用	21,824,000	21,824,000	100.00	都市整備部 生活環境課
404	71	指名競争入札	物品製造等	総価契約	令和6年3月1日	令和6年3月5日	令和6年度燃やさないごみ収集・運搬業務委託	龍ヶ崎市全域	令和6年4月1日から令和7年3月31日まで(365日間)	事前公表	3	(有)栄広社	龍ヶ崎廃棄物協同組合	19,840,000	-	-	-		契約事務等に関する規程第27条適用	21,824,000	21,824,000	100.00	都市整備部 生活環境課
405	71	指名競争入札	物品製造等	総価契約	令和6年3月1日	令和6年3月5日	令和6年度燃やさないごみ収集・運搬業務委託	龍ヶ崎市全域	令和6年4月1日から令和7年3月31日まで(365日間)	事前公表	3	龍ヶ崎廃棄物協同組合	龍ヶ崎廃棄物協同組合	19,840,000	19,840,000	-	-	落札		21,824,000	21,824,000	100.00	都市整備部 生活環境課
406	72	指名競争入札	物品製造等	総価契約	令和6年3月1日	令和6年3月5日	令和6年度ビンの回収分別業務委託	龍ヶ崎市全域	令和6年4月1日から令和7年3月31日まで(365日間)	事前公表	3	県南環境事業協同組合	竜ヶ崎環境衛生協同組合	13,450,000	13,448,000	-	-	-		14,784,000	14,784,000	99.93	都市整備部 生活環境課

●入札・契約方式別契約一覧表(物品製造等) (令和5年10月1日～令和6年3月31日執行分)

※整理番号は、入札種別ごとに開札日昇順

整理番号	案件番号	入札種別	業区分	契約方式	開札日	契約日	件名	履行場所	履行期間	予定価格 公表区分	入札参加者 (又は指名業者)数	入札参加者名	契約相手方	予定価格 (税抜・円)	入札額又は 見積額① (税抜・円)	再入札額又は 見積額② (税抜・円)	見積額又は 見積額③ (税抜・円)	落札結果	備考等	契約金額 (税込・円)	契約金額 (税込・円) 数値のみ	落札率 (%)	担当課等名
407	72	指名競争入札	物品製造等	総価契約	令和6年3月1日	令和6年3月5日	令和6年度ビンの回収分別業務委託	龍ヶ崎市全域	令和6年4月1日から令和7年3月31日まで(365日間)	事前公表	3	みずほりサイクル協同組合	竜ヶ崎環境衛生協同組合	13,450,000	13,445,000	-	-	-	-	14,784,000	14,784,000	99.93	都市整備部生活環境課
408	72	指名競争入札	物品製造等	総価契約	令和6年3月1日	令和6年3月5日	令和6年度ビンの回収分別業務委託	龍ヶ崎市全域	令和6年4月1日から令和7年3月31日まで(365日間)	事前公表	3	竜ヶ崎環境衛生協同組合	竜ヶ崎環境衛生協同組合	13,450,000	13,440,000	-	-	落札	-	14,784,000	14,784,000	99.93	都市整備部生活環境課
409	73	指名競争入札	物品製造等	総価契約	令和6年3月1日	令和6年3月5日	令和6年度カンの回収業務委託	龍ヶ崎市全域	令和6年4月1日から令和7年3月31日まで(365日間)	事前公表	3	県南環境事業協同組合	みずほりサイクル協同組合	13,130,000	13,128,000	-	-	-	-	14,432,000	14,432,000	99.92	都市整備部生活環境課
410	73	指名競争入札	物品製造等	総価契約	令和6年3月1日	令和6年3月5日	令和6年度カンの回収業務委託	龍ヶ崎市全域	令和6年4月1日から令和7年3月31日まで(365日間)	事前公表	3	みずほりサイクル協同組合	みずほりサイクル協同組合	13,130,000	13,120,000	-	-	落札	-	14,432,000	14,432,000	99.92	都市整備部生活環境課
411	73	指名競争入札	物品製造等	総価契約	令和6年3月1日	令和6年3月5日	令和6年度カンの回収業務委託	龍ヶ崎市全域	令和6年4月1日から令和7年3月31日まで(365日間)	事前公表	3	竜ヶ崎環境衛生協同組合	みずほりサイクル協同組合	13,130,000	13,127,000	-	-	-	-	14,432,000	14,432,000	99.92	都市整備部生活環境課
412	74	指名競争入札	物品製造等	総価契約	令和6年3月1日	令和6年3月5日	令和6年度ペットボトルの回収業務委託	龍ヶ崎市全域	令和6年4月1日から令和7年3月31日まで(365日間)	事前公表	3	県南環境事業協同組合	県南環境事業協同組合	11,700,000	11,690,000	-	-	落札	-	12,859,000	12,859,000	99.91	都市整備部生活環境課
413	74	指名競争入札	物品製造等	総価契約	令和6年3月1日	令和6年3月5日	令和6年度ペットボトルの回収業務委託	龍ヶ崎市全域	令和6年4月1日から令和7年3月31日まで(365日間)	事前公表	3	みずほりサイクル協同組合	県南環境事業協同組合	11,700,000	11,696,000	-	-	-	-	12,859,000	12,859,000	99.91	都市整備部生活環境課
414	74	指名競争入札	物品製造等	総価契約	令和6年3月1日	令和6年3月5日	令和6年度ペットボトルの回収業務委託	龍ヶ崎市全域	令和6年4月1日から令和7年3月31日まで(365日間)	事前公表	3	竜ヶ崎環境衛生協同組合	県南環境事業協同組合	11,700,000	11,694,000	-	-	-	-	12,859,000	12,859,000	99.91	都市整備部生活環境課
415	75	指名競争入札	物品製造等	総価契約	令和6年3月1日	令和6年3月5日	令和6年度紙類・布の回収業務委託	龍ヶ崎市全域	令和6年4月1日から令和7年3月31日まで(365日間)	事前公表	3	県南環境事業協同組合	みずほりサイクル協同組合	27,970,000	27,968,000	-	-	-	-	30,756,000	30,756,000	99.96	都市整備部生活環境課
416	75	指名競争入札	物品製造等	総価契約	令和6年3月1日	令和6年3月5日	令和6年度紙類・布の回収業務委託	龍ヶ崎市全域	令和6年4月1日から令和7年3月31日まで(365日間)	事前公表	3	みずほりサイクル協同組合	みずほりサイクル協同組合	27,970,000	27,960,000	-	-	落札	-	30,756,000	30,756,000	99.96	都市整備部生活環境課
417	75	指名競争入札	物品製造等	総価契約	令和6年3月1日	令和6年3月5日	令和6年度紙類・布の回収業務委託	龍ヶ崎市全域	令和6年4月1日から令和7年3月31日まで(365日間)	事前公表	3	竜ヶ崎環境衛生協同組合	みずほりサイクル協同組合	27,970,000	27,967,000	-	-	-	-	30,756,000	30,756,000	99.96	都市整備部生活環境課
418	76	指名競争入札	物品製造等	総価契約	令和6年3月1日	令和6年3月5日	令和6年度コンテナ等の配布回収清掃業務委託	龍ヶ崎市全域	令和6年4月1日から令和7年3月31日まで(365日間)	事前公表	3	県南環境事業協同組合	竜ヶ崎環境衛生協同組合	19,340,000	19,338,000	-	-	-	-	21,263,000	21,263,000	99.95	都市整備部生活環境課
419	76	指名競争入札	物品製造等	総価契約	令和6年3月1日	令和6年3月5日	令和6年度コンテナ等の配布回収清掃業務委託	龍ヶ崎市全域	令和6年4月1日から令和7年3月31日まで(365日間)	事前公表	3	みずほりサイクル協同組合	竜ヶ崎環境衛生協同組合	19,340,000	19,336,000	-	-	-	-	21,263,000	21,263,000	99.95	都市整備部生活環境課
420	76	指名競争入札	物品製造等	総価契約	令和6年3月1日	令和6年3月5日	令和6年度コンテナ等の配布回収清掃業務委託	龍ヶ崎市全域	令和6年4月1日から令和7年3月31日まで(365日間)	事前公表	3	竜ヶ崎環境衛生協同組合	竜ヶ崎環境衛生協同組合	19,340,000	19,330,000	-	-	落札	-	21,263,000	21,263,000	99.95	都市整備部生活環境課
421	77	指名競争入札	物品製造等	総価契約	令和6年3月4日	令和6年3月6日	令和6年度松葉地区道路除草業務委託	龍ヶ崎市松葉地内外	令和6年3月6日から令和6年12月20日まで(290日間)	事前公表	8	(株)おおたけ建設	(株)栄林	9,550,000	辞退	-	-	-	-	10,131,000	10,131,000	96.44	都市整備部道路公園課
422	77	指名競争入札	物品製造等	総価契約	令和6年3月4日	令和6年3月6日	令和6年度松葉地区道路除草業務委託	龍ヶ崎市松葉地内外	令和6年3月6日から令和6年12月20日まで(290日間)	事前公表	8	(有)広瀬設備工業	(株)栄林	9,550,000	9,390,000	-	-	-	-	10,131,000	10,131,000	96.44	都市整備部道路公園課
423	77	指名競争入札	物品製造等	総価契約	令和6年3月4日	令和6年3月6日	令和6年度松葉地区道路除草業務委託	龍ヶ崎市松葉地内外	令和6年3月6日から令和6年12月20日まで(290日間)	事前公表	8	(株)磯貝	(株)栄林	9,550,000	9,425,000	-	-	-	-	10,131,000	10,131,000	96.44	都市整備部道路公園課
424	77	指名競争入札	物品製造等	総価契約	令和6年3月4日	令和6年3月6日	令和6年度松葉地区道路除草業務委託	龍ヶ崎市松葉地内外	令和6年3月6日から令和6年12月20日まで(290日間)	事前公表	8	(株)栄林	(株)栄林	9,550,000	9,210,000	-	-	落札	-	10,131,000	10,131,000	96.44	都市整備部道路公園課
425	77	指名競争入札	物品製造等	総価契約	令和6年3月4日	令和6年3月6日	令和6年度松葉地区道路除草業務委託	龍ヶ崎市松葉地内外	令和6年3月6日から令和6年12月20日まで(290日間)	事前公表	8	(有)富正建設	(株)栄林	9,550,000	9,350,000	-	-	-	-	10,131,000	10,131,000	96.44	都市整備部道路公園課
426	77	指名競争入札	物品製造等	総価契約	令和6年3月4日	令和6年3月6日	令和6年度松葉地区道路除草業務委託	龍ヶ崎市松葉地内外	令和6年3月6日から令和6年12月20日まで(290日間)	事前公表	8	(株)寺本組	(株)栄林	9,550,000	9,480,000	-	-	-	-	10,131,000	10,131,000	96.44	都市整備部道路公園課
427	77	指名競争入札	物品製造等	総価契約	令和6年3月4日	令和6年3月6日	令和6年度松葉地区道路除草業務委託	龍ヶ崎市松葉地内外	令和6年3月6日から令和6年12月20日まで(290日間)	事前公表	8	(株)柳建設	(株)栄林	9,550,000	辞退	-	-	-	-	10,131,000	10,131,000	96.44	都市整備部道路公園課
428	77	指名競争入札	物品製造等	総価契約	令和6年3月4日	令和6年3月6日	令和6年度松葉地区道路除草業務委託	龍ヶ崎市松葉地内外	令和6年3月6日から令和6年12月20日まで(290日間)	事前公表	8	長久保建設(株)	(株)栄林	9,550,000	9,550,000	-	-	-	-	10,131,000	10,131,000	96.44	都市整備部道路公園課
429	78	指名競争入札	物品製造等	総価契約	令和6年3月4日	令和6年3月6日	令和6年度長山地区道路除草業務委託	龍ヶ崎市長山地内外	令和6年3月6日から令和6年12月20日まで(290日間)	事前公表	8	松園建設(有)	(株)柳建設	8,250,000	8,130,000	-	-	-	-	8,910,000	8,910,000	98.18	都市整備部道路公園課
430	78	指名競争入札	物品製造等	総価契約	令和6年3月4日	令和6年3月6日	令和6年度長山地区道路除草業務委託	龍ヶ崎市長山地内外	令和6年3月6日から令和6年12月20日まで(290日間)	事前公表	8	(株)柳建設	(株)柳建設	8,250,000	8,100,000	-	-	落札	-	8,910,000	8,910,000	98.18	都市整備部道路公園課
431	78	指名競争入札	物品製造等	総価契約	令和6年3月4日	令和6年3月6日	令和6年度長山地区道路除草業務委託	龍ヶ崎市長山地内外	令和6年3月6日から令和6年12月20日まで(290日間)	事前公表	8	長久保建設(株)	(株)柳建設	8,250,000	8,250,000	-	-	-	-	8,910,000	8,910,000	98.18	都市整備部道路公園課
432	78	指名競争入札	物品製造等	総価契約	令和6年3月4日	令和6年3月6日	令和6年度長山地区道路除草業務委託	龍ヶ崎市長山地内外	令和6年3月6日から令和6年12月20日まで(290日間)	事前公表	8	(株)磯貝	(株)柳建設	8,250,000	8,100,000	-	-	-	-	8,910,000	8,910,000	98.18	都市整備部道路公園課
433	78	指名競争入札	物品製造等	総価契約	令和6年3月4日	令和6年3月6日	令和6年度長山地区道路除草業務委託	龍ヶ崎市長山地内外	令和6年3月6日から令和6年12月20日まで(290日間)	事前公表	8	三協設備(株)	(株)柳建設	8,250,000	8,130,000	-	-	-	-	8,910,000	8,910,000	98.18	都市整備部道路公園課
434	78	指名競争入札	物品製造等	総価契約	令和6年3月4日	令和6年3月6日	令和6年度長山地区道路除草業務委託	龍ヶ崎市長山地内外	令和6年3月6日から令和6年12月20日まで(290日間)	事前公表	8	(有)タツミ開発	(株)柳建設	8,250,000	8,190,000	-	-	-	-	8,910,000	8,910,000	98.18	都市整備部道路公園課
435	78	指名競争入札	物品製造等	総価契約	令和6年3月4日	令和6年3月6日	令和6年度長山地区道路除草業務委託	龍ヶ崎市長山地内外	令和6年3月6日から令和6年12月20日まで(290日間)	事前公表	8	(有)富正建設	(株)柳建設	8,250,000	8,160,000	-	-	-	-	8,910,000	8,910,000	98.18	都市整備部道路公園課

●入札・契約方式別契約一覧表(物品製造等) (令和5年10月1日～令和6年3月31日執行分)

※整理番号は、入札種別ごとに開札日昇順

整理番号	案件番号	入札種別	業態区分	契約方式	開札日	契約日	件名	履行場所	履行期間	予定価格 公表区分	入札参加者 (又は指名業者)数	入札参加業者名	契約相手方	予定価格 (税抜・円)	入札額又は 見積額① (税抜・円)	再入札額又は 見積額② (税抜・円)	見積額又は 見積額③ (税抜・円)	落札結果	備考等	契約金額 (税込・円)	契約金額 (税込・円) 数値のみ	落札率 (%)	担当課等名
436	78	指名競争入札	物品製造等	総価契約	令和6年3月4日	令和6年3月6日	令和6年度長山地区道路除草業務委託	龍ヶ崎市長山地区内外	令和6年3月6日から令和6年12月20日まで(290日間)	事前公表	8	(株)桜井建材コーポレーション	(株)柳建設	8,250,000	8,135,000	-	-			8,910,000	8,910,000	98.18	都市整備部 道路公園課
437	79	指名競争入札	物品製造等	総価契約	令和6年3月4日	令和6年3月6日	令和6年度平台・小柴地区道路除草業務委託	龍ヶ崎市平台地内外	令和6年3月6日から令和6年12月20日まで(290日間)	事前公表	8	(株)インダ	(株)桜井建材コーポレーション	11,440,000	辞退	-	-			12,320,000	12,320,000	97.90	都市整備部 道路公園課
438	79	指名競争入札	物品製造等	総価契約	令和6年3月4日	令和6年3月6日	令和6年度平台・小柴地区道路除草業務委託	龍ヶ崎市平台地内外	令和6年3月6日から令和6年12月20日まで(290日間)	事前公表	8	(有)富正建設	(株)桜井建材コーポレーション	11,440,000	11,360,000	-	-			12,320,000	12,320,000	97.90	都市整備部 道路公園課
439	79	指名競争入札	物品製造等	総価契約	令和6年3月4日	令和6年3月6日	令和6年度平台・小柴地区道路除草業務委託	龍ヶ崎市平台地内外	令和6年3月6日から令和6年12月20日まで(290日間)	事前公表	8	松園建設(有)	(株)桜井建材コーポレーション	11,440,000	11,280,000	-	-			12,320,000	12,320,000	97.90	都市整備部 道路公園課
440	79	指名競争入札	物品製造等	総価契約	令和6年3月4日	令和6年3月6日	令和6年度平台・小柴地区道路除草業務委託	龍ヶ崎市平台地内外	令和6年3月6日から令和6年12月20日まで(290日間)	事前公表	8	(有)広瀬設備工業	(株)桜井建材コーポレーション	11,440,000	11,300,000	-	-			12,320,000	12,320,000	97.90	都市整備部 道路公園課
441	79	指名競争入札	物品製造等	総価契約	令和6年3月4日	令和6年3月6日	令和6年度平台・小柴地区道路除草業務委託	龍ヶ崎市平台地内外	令和6年3月6日から令和6年12月20日まで(290日間)	事前公表	8	谷田川建設(株)	(株)桜井建材コーポレーション	11,440,000	11,350,000	-	-			12,320,000	12,320,000	97.90	都市整備部 道路公園課
442	79	指名競争入札	物品製造等	総価契約	令和6年3月4日	令和6年3月6日	令和6年度平台・小柴地区道路除草業務委託	龍ヶ崎市平台地内外	令和6年3月6日から令和6年12月20日まで(290日間)	事前公表	8	(株)栄林	(株)桜井建材コーポレーション	11,440,000	11,400,000	-	-			12,320,000	12,320,000	97.90	都市整備部 道路公園課
443	79	指名競争入札	物品製造等	総価契約	令和6年3月4日	令和6年3月6日	令和6年度平台・小柴地区道路除草業務委託	龍ヶ崎市平台地内外	令和6年3月6日から令和6年12月20日まで(290日間)	事前公表	8	三協設備(株)	(株)桜井建材コーポレーション	11,440,000	11,350,000	-	-			12,320,000	12,320,000	97.90	都市整備部 道路公園課
444	79	指名競争入札	物品製造等	総価契約	令和6年3月4日	令和6年3月6日	令和6年度平台・小柴地区道路除草業務委託	龍ヶ崎市平台地内外	令和6年3月6日から令和6年12月20日まで(290日間)	事前公表	8	(株)桜井建材コーポレーション	(株)桜井建材コーポレーション	11,440,000	11,200,000	-	-	落札		12,320,000	12,320,000	97.90	都市整備部 道路公園課
445	80	指名競争入札	物品製造等	総価契約	令和6年3月4日	令和6年3月6日	令和6年度城ノ内・白羽地区道路除草業務委託	龍ヶ崎市城ノ内地内外	令和6年3月6日から令和6年12月20日まで(290日間)	事前公表	8	(有)富正建設	(有)広瀬設備工業	6,880,000	6,820,000	-	-			7,469,000	7,469,000	98.69	都市整備部 道路公園課
446	80	指名競争入札	物品製造等	総価契約	令和6年3月4日	令和6年3月6日	令和6年度城ノ内・白羽地区道路除草業務委託	龍ヶ崎市城ノ内地内外	令和6年3月6日から令和6年12月20日まで(290日間)	事前公表	8	(株)寺本組	(有)広瀬設備工業	6,880,000	6,820,000	-	-			7,469,000	7,469,000	98.69	都市整備部 道路公園課
447	80	指名競争入札	物品製造等	総価契約	令和6年3月4日	令和6年3月6日	令和6年度城ノ内・白羽地区道路除草業務委託	龍ヶ崎市城ノ内地内外	令和6年3月6日から令和6年12月20日まで(290日間)	事前公表	8	(株)柳建設	(有)広瀬設備工業	6,880,000	6,790,000	-	-			7,469,000	7,469,000	98.69	都市整備部 道路公園課
448	80	指名競争入札	物品製造等	総価契約	令和6年3月4日	令和6年3月6日	令和6年度城ノ内・白羽地区道路除草業務委託	龍ヶ崎市城ノ内地内外	令和6年3月6日から令和6年12月20日まで(290日間)	事前公表	8	(有)広瀬設備工業	(有)広瀬設備工業	6,880,000	6,790,000	-	-	落札		7,469,000	7,469,000	98.69	都市整備部 道路公園課
449	80	指名競争入札	物品製造等	総価契約	令和6年3月4日	令和6年3月6日	令和6年度城ノ内・白羽地区道路除草業務委託	龍ヶ崎市城ノ内地内外	令和6年3月6日から令和6年12月20日まで(290日間)	事前公表	8	谷田川建設(株)	(有)広瀬設備工業	6,880,000	6,850,000	-	-			7,469,000	7,469,000	98.69	都市整備部 道路公園課
450	80	指名競争入札	物品製造等	総価契約	令和6年3月4日	令和6年3月6日	令和6年度城ノ内・白羽地区道路除草業務委託	龍ヶ崎市城ノ内地内外	令和6年3月6日から令和6年12月20日まで(290日間)	事前公表	8	(株)栄林	(有)広瀬設備工業	6,880,000	6,820,000	-	-			7,469,000	7,469,000	98.69	都市整備部 道路公園課
451	80	指名競争入札	物品製造等	総価契約	令和6年3月4日	令和6年3月6日	令和6年度城ノ内・白羽地区道路除草業務委託	龍ヶ崎市城ノ内地内外	令和6年3月6日から令和6年12月20日まで(290日間)	事前公表	8	三協設備(株)	(有)広瀬設備工業	6,880,000	6,810,000	-	-			7,469,000	7,469,000	98.69	都市整備部 道路公園課
452	80	指名競争入札	物品製造等	総価契約	令和6年3月4日	令和6年3月6日	令和6年度城ノ内・白羽地区道路除草業務委託	龍ヶ崎市城ノ内地内外	令和6年3月6日から令和6年12月20日まで(290日間)	事前公表	8	(株)インダ	(有)広瀬設備工業	6,880,000	辞退	-	-			7,469,000	7,469,000	98.69	都市整備部 道路公園課
453	81	指名競争入札	物品製造等	総価契約	令和6年3月4日	令和6年3月6日	令和6年度中根台・久保台地区道路除草業務委託	龍ヶ崎市中根台地内外	令和6年3月6日から令和6年12月20日まで(290日間)	事前公表	8	(有)広瀬設備工業	長久保建設(株)	8,990,000	8,975,000	-	-			9,768,000	9,768,000	98.78	都市整備部 道路公園課
454	81	指名競争入札	物品製造等	総価契約	令和6年3月4日	令和6年3月6日	令和6年度中根台・久保台地区道路除草業務委託	龍ヶ崎市中根台地内外	令和6年3月6日から令和6年12月20日まで(290日間)	事前公表	8	谷田川建設(株)	長久保建設(株)	8,990,000	8,960,000	-	-			9,768,000	9,768,000	98.78	都市整備部 道路公園課
455	81	指名競争入札	物品製造等	総価契約	令和6年3月4日	令和6年3月6日	令和6年度中根台・久保台地区道路除草業務委託	龍ヶ崎市中根台地内外	令和6年3月6日から令和6年12月20日まで(290日間)	事前公表	8	(株)磯貝	長久保建設(株)	8,990,000	8,940,000	-	-			9,768,000	9,768,000	98.78	都市整備部 道路公園課
456	81	指名競争入札	物品製造等	総価契約	令和6年3月4日	令和6年3月6日	令和6年度中根台・久保台地区道路除草業務委託	龍ヶ崎市中根台地内外	令和6年3月6日から令和6年12月20日まで(290日間)	事前公表	8	(株)おたけ建設	長久保建設(株)	8,990,000	辞退	-	-			9,768,000	9,768,000	98.78	都市整備部 道路公園課
457	81	指名競争入札	物品製造等	総価契約	令和6年3月4日	令和6年3月6日	令和6年度中根台・久保台地区道路除草業務委託	龍ヶ崎市中根台地内外	令和6年3月6日から令和6年12月20日まで(290日間)	事前公表	8	(有)タツミ開発	長久保建設(株)	8,990,000	8,930,000	-	-			9,768,000	9,768,000	98.78	都市整備部 道路公園課
458	81	指名競争入札	物品製造等	総価契約	令和6年3月4日	令和6年3月6日	令和6年度中根台・久保台地区道路除草業務委託	龍ヶ崎市中根台地内外	令和6年3月6日から令和6年12月20日まで(290日間)	事前公表	8	(株)インダ	長久保建設(株)	8,990,000	辞退	-	-			9,768,000	9,768,000	98.78	都市整備部 道路公園課
459	81	指名競争入札	物品製造等	総価契約	令和6年3月4日	令和6年3月6日	令和6年度中根台・久保台地区道路除草業務委託	龍ヶ崎市中根台地内外	令和6年3月6日から令和6年12月20日まで(290日間)	事前公表	8	(株)寺本組	長久保建設(株)	8,990,000	8,940,000	-	-			9,768,000	9,768,000	98.78	都市整備部 道路公園課
460	81	指名競争入札	物品製造等	総価契約	令和6年3月4日	令和6年3月6日	令和6年度中根台・久保台地区道路除草業務委託	龍ヶ崎市中根台地内外	令和6年3月6日から令和6年12月20日まで(290日間)	事前公表	8	長久保建設(株)	長久保建設(株)	8,990,000	8,880,000	-	-	落札		9,768,000	9,768,000	98.78	都市整備部 道路公園課
461	82	指名競争入札	物品製造等	総価契約	令和6年3月5日	令和6年3月7日	令和6年度龍ヶ岡公園維持管理業務委託	龍ヶ崎市中里3-1 龍ヶ岡公園	令和6年3月7日から令和6年12月27日まで(296日間)	事前公表	10	竜ヶ崎環境衛生協同組合	安達造園	7,790,000	7,700,000	-	-			8,250,000	8,250,000	96.28	都市整備部 道路公園課
462	82	指名競争入札	物品製造等	総価契約	令和6年3月5日	令和6年3月7日	令和6年度龍ヶ岡公園維持管理業務委託	龍ヶ崎市中里3-1 龍ヶ岡公園	令和6年3月7日から令和6年12月27日まで(296日間)	事前公表	10	湯原園芸	安達造園	7,790,000	7,600,000	-	-			8,250,000	8,250,000	96.28	都市整備部 道路公園課
463	82	指名競争入札	物品製造等	総価契約	令和6年3月5日	令和6年3月7日	令和6年度龍ヶ岡公園維持管理業務委託	龍ヶ崎市中里3-1 龍ヶ岡公園	令和6年3月7日から令和6年12月27日まで(296日間)	事前公表	10	齊藤庭苑	安達造園	7,790,000	7,790,000	-	-			8,250,000	8,250,000	96.28	都市整備部 道路公園課
464	82	指名競争入札	物品製造等	総価契約	令和6年3月5日	令和6年3月7日	令和6年度龍ヶ岡公園維持管理業務委託	龍ヶ崎市中里3-1 龍ヶ岡公園	令和6年3月7日から令和6年12月27日まで(296日間)	事前公表	10	吉岡緑地(株)	安達造園	7,790,000	7,520,000	-	-			8,250,000	8,250,000	96.28	都市整備部 道路公園課

●入札・契約方式別契約一覧表(物品製造等) (令和5年10月1日～令和6年3月31日執行分)

※整理番号は、入札種別ごとに開札日昇順

整理番号	案件番号	入札種別	業区分	契約方式	開札日	契約日	件名	履行場所	履行期間	予定価格公表区分	入札参加者(又は指名業者)数	入札参加業者名	契約相手方	予定価格(税抜・円)	入札額又は見積額①(税抜・円)	再入札額又は見積額②(税抜・円)	見積額又は見積額③(税抜・円)	落札結果	備考等	契約金額(税込・円)	契約金額(税込・円)数値のみ	落札率(%)	担当課等名
465	82	指名競争入札	物品製造等	総価契約	令和6年3月5日	令和6年3月7日	令和6年度龍ヶ岡公園維持管理業務委託	龍ヶ崎市中里3-1 龍ヶ岡公園	令和6年3月7日から令和6年12月27日まで(296日間)	事前公表	10	(有)植茂造園	安達造園	7,790,000	7,780,000	-	-	-		8,250,000	8,250,000	96.28	都市整備部 道路公園課
466	82	指名競争入札	物品製造等	総価契約	令和6年3月5日	令和6年3月7日	令和6年度龍ヶ岡公園維持管理業務委託	龍ヶ崎市中里3-1 龍ヶ岡公園	令和6年3月7日から令和6年12月27日まで(296日間)	事前公表	10	(有)海老原造園	安達造園	7,790,000	7,600,000	-	-	-		8,250,000	8,250,000	96.28	都市整備部 道路公園課
467	82	指名競争入札	物品製造等	総価契約	令和6年3月5日	令和6年3月7日	令和6年度龍ヶ岡公園維持管理業務委託	龍ヶ崎市中里3-1 龍ヶ岡公園	令和6年3月7日から令和6年12月27日まで(296日間)	事前公表	10	安達造園	安達造園	7,790,000	7,500,000	-	-	落札		8,250,000	8,250,000	96.28	都市整備部 道路公園課
468	82	指名競争入札	物品製造等	総価契約	令和6年3月5日	令和6年3月7日	令和6年度龍ヶ岡公園維持管理業務委託	龍ヶ崎市中里3-1 龍ヶ岡公園	令和6年3月7日から令和6年12月27日まで(296日間)	事前公表	10	(株)松浦造園	安達造園	7,790,000	7,540,000	-	-	-		8,250,000	8,250,000	96.28	都市整備部 道路公園課
469	82	指名競争入札	物品製造等	総価契約	令和6年3月5日	令和6年3月7日	令和6年度龍ヶ岡公園維持管理業務委託	龍ヶ崎市中里3-1 龍ヶ岡公園	令和6年3月7日から令和6年12月27日まで(296日間)	事前公表	10	(有)ヤマキ	安達造園	7,790,000	7,790,000	-	-	-		8,250,000	8,250,000	96.28	都市整備部 道路公園課
470	82	指名競争入札	物品製造等	総価契約	令和6年3月5日	令和6年3月7日	令和6年度龍ヶ岡公園維持管理業務委託	龍ヶ崎市中里3-1 龍ヶ岡公園	令和6年3月7日から令和6年12月27日まで(296日間)	事前公表	10	風見産業(株)	安達造園	7,790,000	7,550,000	-	-	-		8,250,000	8,250,000	96.28	都市整備部 道路公園課
471	83	指名競争入札	物品製造等	総価契約	令和6年3月5日	令和6年3月7日	令和6年度北竜台公園維持管理業務委託	龍ヶ崎市小柴1-10-4他 北竜台公園	令和6年3月7日から令和6年12月27日まで(296日間)	事前公表	10	竜ヶ崎環境衛生協同組合	吉岡緑地(株)	15,710,000	15,700,000	-	-	-		16,610,000	16,610,000	96.12	都市整備部 道路公園課
472	83	指名競争入札	物品製造等	総価契約	令和6年3月5日	令和6年3月7日	令和6年度北竜台公園維持管理業務委託	龍ヶ崎市小柴1-10-4他 北竜台公園	令和6年3月7日から令和6年12月27日まで(296日間)	事前公表	10	湯原園芸	吉岡緑地(株)	15,710,000	15,190,000	-	-	-		16,610,000	16,610,000	96.12	都市整備部 道路公園課
473	83	指名競争入札	物品製造等	総価契約	令和6年3月5日	令和6年3月7日	令和6年度北竜台公園維持管理業務委託	龍ヶ崎市小柴1-10-4他 北竜台公園	令和6年3月7日から令和6年12月27日まで(296日間)	事前公表	10	齊藤庭苑	吉岡緑地(株)	15,710,000	15,700,000	-	-	-		16,610,000	16,610,000	96.12	都市整備部 道路公園課
474	83	指名競争入札	物品製造等	総価契約	令和6年3月5日	令和6年3月7日	令和6年度北竜台公園維持管理業務委託	龍ヶ崎市小柴1-10-4他 北竜台公園	令和6年3月7日から令和6年12月27日まで(296日間)	事前公表	10	吉岡緑地(株)	吉岡緑地(株)	15,710,000	15,100,000	-	-	落札		16,610,000	16,610,000	96.12	都市整備部 道路公園課
475	83	指名競争入札	物品製造等	総価契約	令和6年3月5日	令和6年3月7日	令和6年度北竜台公園維持管理業務委託	龍ヶ崎市小柴1-10-4他 北竜台公園	令和6年3月7日から令和6年12月27日まで(296日間)	事前公表	10	(有)植茂造園	吉岡緑地(株)	15,710,000	15,700,000	-	-	-		16,610,000	16,610,000	96.12	都市整備部 道路公園課
476	83	指名競争入札	物品製造等	総価契約	令和6年3月5日	令和6年3月7日	令和6年度北竜台公園維持管理業務委託	龍ヶ崎市小柴1-10-4他 北竜台公園	令和6年3月7日から令和6年12月27日まで(296日間)	事前公表	10	(有)海老原造園	吉岡緑地(株)	15,710,000	15,300,000	-	-	-		16,610,000	16,610,000	96.12	都市整備部 道路公園課
477	83	指名競争入札	物品製造等	総価契約	令和6年3月5日	令和6年3月7日	令和6年度北竜台公園維持管理業務委託	龍ヶ崎市小柴1-10-4他 北竜台公園	令和6年3月7日から令和6年12月27日まで(296日間)	事前公表	10	安達造園	吉岡緑地(株)	15,710,000	15,400,000	-	-	-		16,610,000	16,610,000	96.12	都市整備部 道路公園課
478	83	指名競争入札	物品製造等	総価契約	令和6年3月5日	令和6年3月7日	令和6年度北竜台公園維持管理業務委託	龍ヶ崎市小柴1-10-4他 北竜台公園	令和6年3月7日から令和6年12月27日まで(296日間)	事前公表	10	(株)松浦造園	吉岡緑地(株)	15,710,000	15,130,000	-	-	-		16,610,000	16,610,000	96.12	都市整備部 道路公園課
479	83	指名競争入札	物品製造等	総価契約	令和6年3月5日	令和6年3月7日	令和6年度北竜台公園維持管理業務委託	龍ヶ崎市小柴1-10-4他 北竜台公園	令和6年3月7日から令和6年12月27日まで(296日間)	事前公表	10	(有)ヤマキ	吉岡緑地(株)	15,710,000	15,710,000	-	-	-		16,610,000	16,610,000	96.12	都市整備部 道路公園課
480	83	指名競争入札	物品製造等	総価契約	令和6年3月5日	令和6年3月7日	令和6年度北竜台公園維持管理業務委託	龍ヶ崎市小柴1-10-4他 北竜台公園	令和6年3月7日から令和6年12月27日まで(296日間)	事前公表	10	風見産業(株)	吉岡緑地(株)	15,710,000	15,200,000	-	-	-		16,610,000	16,610,000	96.12	都市整備部 道路公園課
481	84	指名競争入札	物品製造等	総価契約	令和6年3月5日	令和6年3月7日	令和6年度牛久沼水辺公園維持管理業務委託	龍ヶ崎市榎柄町地内 牛久沼水辺公園	令和6年3月7日から令和6年12月27日まで(296日間)	事前公表	10	竜ヶ崎環境衛生協同組合	齊藤庭苑	6,260,000	6,250,000	-	-	-		6,776,000	6,776,000	98.40	都市整備部 道路公園課
482	84	指名競争入札	物品製造等	総価契約	令和6年3月5日	令和6年3月7日	令和6年度牛久沼水辺公園維持管理業務委託	龍ヶ崎市榎柄町地内 牛久沼水辺公園	令和6年3月7日から令和6年12月27日まで(296日間)	事前公表	10	湯原園芸	齊藤庭苑	6,260,000	6,200,000	-	-	-		6,776,000	6,776,000	98.40	都市整備部 道路公園課
483	84	指名競争入札	物品製造等	総価契約	令和6年3月5日	令和6年3月7日	令和6年度牛久沼水辺公園維持管理業務委託	龍ヶ崎市榎柄町地内 牛久沼水辺公園	令和6年3月7日から令和6年12月27日まで(296日間)	事前公表	10	齊藤庭苑	齊藤庭苑	6,260,000	6,160,000	-	-	落札		6,776,000	6,776,000	98.40	都市整備部 道路公園課
484	84	指名競争入札	物品製造等	総価契約	令和6年3月5日	令和6年3月7日	令和6年度牛久沼水辺公園維持管理業務委託	龍ヶ崎市榎柄町地内 牛久沼水辺公園	令和6年3月7日から令和6年12月27日まで(296日間)	事前公表	10	吉岡緑地(株)	齊藤庭苑	6,260,000	6,200,000	-	-	-		6,776,000	6,776,000	98.40	都市整備部 道路公園課
485	84	指名競争入札	物品製造等	総価契約	令和6年3月5日	令和6年3月7日	令和6年度牛久沼水辺公園維持管理業務委託	龍ヶ崎市榎柄町地内 牛久沼水辺公園	令和6年3月7日から令和6年12月27日まで(296日間)	事前公表	10	(有)植茂造園	齊藤庭苑	6,260,000	6,250,000	-	-	-		6,776,000	6,776,000	98.40	都市整備部 道路公園課
486	84	指名競争入札	物品製造等	総価契約	令和6年3月5日	令和6年3月7日	令和6年度牛久沼水辺公園維持管理業務委託	龍ヶ崎市榎柄町地内 牛久沼水辺公園	令和6年3月7日から令和6年12月27日まで(296日間)	事前公表	10	(有)海老原造園	齊藤庭苑	6,260,000	6,200,000	-	-	-		6,776,000	6,776,000	98.40	都市整備部 道路公園課
487	84	指名競争入札	物品製造等	総価契約	令和6年3月5日	令和6年3月7日	令和6年度牛久沼水辺公園維持管理業務委託	龍ヶ崎市榎柄町地内 牛久沼水辺公園	令和6年3月7日から令和6年12月27日まで(296日間)	事前公表	10	安達造園	齊藤庭苑	6,260,000	6,200,000	-	-	-		6,776,000	6,776,000	98.40	都市整備部 道路公園課
488	84	指名競争入札	物品製造等	総価契約	令和6年3月5日	令和6年3月7日	令和6年度牛久沼水辺公園維持管理業務委託	龍ヶ崎市榎柄町地内 牛久沼水辺公園	令和6年3月7日から令和6年12月27日まで(296日間)	事前公表	10	(株)松浦造園	齊藤庭苑	6,260,000	6,190,000	-	-	-		6,776,000	6,776,000	98.40	都市整備部 道路公園課
489	84	指名競争入札	物品製造等	総価契約	令和6年3月5日	令和6年3月7日	令和6年度牛久沼水辺公園維持管理業務委託	龍ヶ崎市榎柄町地内 牛久沼水辺公園	令和6年3月7日から令和6年12月27日まで(296日間)	事前公表	10	(有)ヤマキ	齊藤庭苑	6,260,000	6,260,000	-	-	-		6,776,000	6,776,000	98.40	都市整備部 道路公園課
490	84	指名競争入札	物品製造等	総価契約	令和6年3月5日	令和6年3月7日	令和6年度牛久沼水辺公園維持管理業務委託	龍ヶ崎市榎柄町地内 牛久沼水辺公園	令和6年3月7日から令和6年12月27日まで(296日間)	事前公表	10	風見産業(株)	齊藤庭苑	6,260,000	6,180,000	-	-	-		6,776,000	6,776,000	98.40	都市整備部 道路公園課
491	85	指名競争入札	物品製造等	総価契約	令和6年3月6日	令和6年3月8日	令和6年度小学校浄化槽維持管理業務委託	龍ヶ崎市川原代町3518番地 川原代小学校外1校	令和6年4月1日から令和7年3月31日まで(365日間)	事後公表	4	(株)常南衛生社	(有)萩原清掃社	2,082,000	2,110,000	2,088,000	-	-		2,290,200	2,290,200	100.00	教育委員会 教育総務課
492	85	指名競争入札	物品製造等	総価契約	令和6年3月6日	令和6年3月8日	令和6年度小学校浄化槽維持管理業務委託	龍ヶ崎市川原代町3518番地 川原代小学校外1校	令和6年4月1日から令和7年3月31日まで(365日間)	事後公表	4	竜ヶ崎清掃メンテナンス(株)	(有)萩原清掃社	2,082,000	2,130,000	2,093,000	-	-		2,290,200	2,290,200	100.00	教育委員会 教育総務課
493	85	指名競争入札	物品製造等	総価契約	令和6年3月6日	令和6年3月8日	令和6年度小学校浄化槽維持管理業務委託	龍ヶ崎市川原代町3518番地 川原代小学校外1校	令和6年4月1日から令和7年3月31日まで(365日間)	事後公表	4	(有)萩原清掃社	(有)萩原清掃社	2,082,000	2,095,000	2,085,000	2,082,000	落札		2,290,200	2,290,200	100.00	教育委員会 教育総務課

●入札・契約方式別契約一覧表(物品製造等) (令和5年10月1日～令和6年3月31日執行分)

※整理番号は、入札種別ごとに開札日昇順

整理番号	案件番号	入札種別	業区分	契約方式	開札日	契約日	件名	履行場所	履行期間	予定価格 (税抜・円)	入札参加者 (又は指名業者)数	入札参加業者名	契約相手方	予定価格 (税抜・円)	入札額又は見積額① (税抜・円)	再入札額又は見積額② (税抜・円)	見積額又は見積額③ (税抜・円)	落札結果	備考等	契約金額 (税込・円)	契約金額 (税込・円) 数値のみ	落札率 (%)	担当課等名
494	85	指名競争入札	物品製造等	総価契約	令和6年3月6日	令和6年3月8日	令和6年度小学校浄化槽維持管理業務委託	龍ヶ崎市川原代町3518番地 川原代小学校外1校	令和6年4月1日から令和7年3月31日まで(365日間)	事後公表	4	関東企業(株)	(有)萩原清掃社	2,082,000	2,099,000	2,090,000	-	-		2,290,200	2,290,200	100.00	教育委員会 教育総務課
495	86	指名競争入札	物品製造等	総価契約	令和6年3月6日	令和6年3月8日	令和6年度学校給食センター除害施設維持管理業務委託	龍ヶ崎市駒馬町3021番地 龍ヶ崎市学校給食センター	令和6年4月1日から令和7年3月31日まで(365日間)	事後公表	4	関東企業(株)	(有)萩原清掃社	2,184,000	2,284,000	-	-			2,402,400	2,402,400	100.00	教育委員会 学校給食センター
496	86	指名競争入札	物品製造等	総価契約	令和6年3月6日	令和6年3月8日	令和6年度学校給食センター除害施設維持管理業務委託	龍ヶ崎市駒馬町3021番地 龍ヶ崎市学校給食センター	令和6年4月1日から令和7年3月31日まで(365日間)	事後公表	4	(株)常南衛生社	(有)萩原清掃社	2,184,000	2,300,000	-	-			2,402,400	2,402,400	100.00	教育委員会 学校給食センター
497	86	指名競争入札	物品製造等	総価契約	令和6年3月6日	令和6年3月8日	令和6年度学校給食センター除害施設維持管理業務委託	龍ヶ崎市駒馬町3021番地 龍ヶ崎市学校給食センター	令和6年4月1日から令和7年3月31日まで(365日間)	事後公表	4	竜ヶ崎清掃メンテナンス(株)	(有)萩原清掃社	2,184,000	2,320,000	-	-			2,402,400	2,402,400	100.00	教育委員会 学校給食センター
498	86	指名競争入札	物品製造等	総価契約	令和6年3月6日	令和6年3月8日	令和6年度学校給食センター除害施設維持管理業務委託	龍ヶ崎市駒馬町3021番地 龍ヶ崎市学校給食センター	令和6年4月1日から令和7年3月31日まで(365日間)	事後公表	4	(有)萩原清掃社	(有)萩原清掃社	2,184,000	2,184,000	-	-	落札		2,402,400	2,402,400	100.00	教育委員会 学校給食センター
499	87	指名競争入札	物品製造等	総価契約	令和6年3月6日	令和6年3月8日	令和6年度コミュニティセンター浄化槽保守点検業務委託	龍ヶ崎市大徳町4901 大宮コミュニティセンター外2か所	令和6年4月1日から令和7年3月31日まで(365日間)	事後公表	4	関東企業(株)	関東企業(株)	819,000	828,000	820,000	815,000	落札		896,500	896,500	99.51	市民経済部 地域づくり推進課
500	87	指名競争入札	物品製造等	総価契約	令和6年3月6日	令和6年3月8日	令和6年度コミュニティセンター浄化槽保守点検業務委託	龍ヶ崎市大徳町4901 大宮コミュニティセンター外2か所	令和6年4月1日から令和7年3月31日まで(365日間)	事後公表	4	(株)常南衛生社	関東企業(株)	819,000	850,000	822,000	-	-		896,500	896,500	99.51	市民経済部 地域づくり推進課
501	87	指名競争入札	物品製造等	総価契約	令和6年3月6日	令和6年3月8日	令和6年度コミュニティセンター浄化槽保守点検業務委託	龍ヶ崎市大徳町4901 大宮コミュニティセンター外2か所	令和6年4月1日から令和7年3月31日まで(365日間)	事後公表	4	竜ヶ崎清掃メンテナンス(株)	関東企業(株)	819,000	860,000	825,000	-	-		896,500	896,500	99.51	市民経済部 地域づくり推進課
502	87	指名競争入札	物品製造等	総価契約	令和6年3月6日	令和6年3月8日	令和6年度コミュニティセンター浄化槽保守点検業務委託	龍ヶ崎市大徳町4901 大宮コミュニティセンター外2か所	令和6年4月1日から令和7年3月31日まで(365日間)	事後公表	4	(有)萩原清掃社	関東企業(株)	819,000	846,000	826,000	-	-		896,500	896,500	99.51	市民経済部 地域づくり推進課
503	88	指名競争入札	物品製造等	総価契約	令和6年3月6日	令和6年3月8日	令和6年度龍ヶ崎市営斎場浄化槽維持管理業務委託	龍ヶ崎市7091番地 龍ヶ崎市営斎場	令和6年4月1日から令和7年3月31日まで(365日間)	事後公表	4	関東企業(株)	関東企業(株)	1,845,000	1,890,000	1,880,000	1,845,000	落札		2,029,500	2,029,500	100.00	都市整備部 生活環境課
504	88	指名競争入札	物品製造等	総価契約	令和6年3月6日	令和6年3月8日	令和6年度龍ヶ崎市営斎場浄化槽維持管理業務委託	龍ヶ崎市7091番地 龍ヶ崎市営斎場	令和6年4月1日から令和7年3月31日まで(365日間)	事後公表	4	(株)常南衛生社	関東企業(株)	1,845,000	1,900,000	1,882,000	-	-		2,029,500	2,029,500	100.00	都市整備部 生活環境課
505	88	指名競争入札	物品製造等	総価契約	令和6年3月6日	令和6年3月8日	令和6年度龍ヶ崎市営斎場浄化槽維持管理業務委託	龍ヶ崎市7091番地 龍ヶ崎市営斎場	令和6年4月1日から令和7年3月31日まで(365日間)	事後公表	4	竜ヶ崎清掃メンテナンス(株)	関東企業(株)	1,845,000	1,920,000	1,888,000	-	-		2,029,500	2,029,500	100.00	都市整備部 生活環境課
506	88	指名競争入札	物品製造等	総価契約	令和6年3月6日	令和6年3月8日	令和6年度龍ヶ崎市営斎場浄化槽維持管理業務委託	龍ヶ崎市7091番地 龍ヶ崎市営斎場	令和6年4月1日から令和7年3月31日まで(365日間)	事後公表	4	(有)萩原清掃社	関東企業(株)	1,845,000	1,895,000	1,885,000	-	-		2,029,500	2,029,500	100.00	都市整備部 生活環境課
507	89	指名競争入札	物品製造等	総価契約	令和6年3月6日	令和6年3月8日	令和6年度龍ヶ崎市保健センター待合ホール及び研修室空調設備賃貸借その2	龍ヶ崎市駒馬町2855番地 龍ヶ崎市健康スポーツ部健康増進課(保健センター)	令和6年5月8日から令和6年10月31日まで(177日間)	事後公表	2	(株)アクティオ	(株)アクティオ	1,688,550	1,600,000	-	-	落札		1,760,000	1,760,000	94.76	健康スポーツ部 健康増進課
508	89	指名競争入札	物品製造等	総価契約	令和6年3月6日	令和6年3月8日	令和6年度龍ヶ崎市保健センター待合ホール及び研修室空調設備賃貸借その2	龍ヶ崎市駒馬町2855番地 龍ヶ崎市健康スポーツ部健康増進課(保健センター)	令和6年5月8日から令和6年10月31日まで(177日間)	事後公表	2	河村電気工事(株)	(株)アクティオ	1,688,550	2,800,000	-	-			1,760,000	1,760,000	94.76	健康スポーツ部 健康増進課
509	90	指名競争入札	物品製造等	単価契約	令和6年3月7日	令和6年3月11日	令和6年度乾燥BCGワクチン購入	龍ヶ崎市3710番地 龍ヶ崎市健康スポーツ部医療対策課外	令和6年4月1日から令和7年3月31日まで(365日間)	事後公表	3	宝薬品(株)	(株)メディセオ	1本当たり 6,500	1本当たり 6,500	-	-			(予定額) 1,461,240	1,461,240	99.69	健康スポーツ部 医療対策課
510	90	指名競争入札	物品製造等	単価契約	令和6年3月7日	令和6年3月11日	令和6年度乾燥BCGワクチン購入	龍ヶ崎市3710番地 龍ヶ崎市健康スポーツ部医療対策課外	令和6年4月1日から令和7年3月31日まで(365日間)	事後公表	3	(株)メディセオ	(株)メディセオ	1本当たり 6,500	1本当たり 6,480	-	-	落札		(予定額) 1,461,240	1,461,240	99.69	健康スポーツ部 医療対策課
511	90	指名競争入札	物品製造等	単価契約	令和6年3月7日	令和6年3月11日	令和6年度乾燥BCGワクチン購入	龍ヶ崎市3710番地 龍ヶ崎市健康スポーツ部医療対策課外	令和6年4月1日から令和7年3月31日まで(365日間)	事後公表	3	東邦薬品(株)	(株)メディセオ	1本当たり 6,500	1本当たり 7,100	-	-			(予定額) 1,461,240	1,461,240	99.69	健康スポーツ部 医療対策課
512	91	指名競争入札	物品製造等	単価契約	令和6年3月7日	令和6年3月11日	令和6年度乾燥弱毒生水痘ワクチン購入	龍ヶ崎市3710番地 龍ヶ崎市健康スポーツ部医療対策課外	令和6年4月1日から令和7年3月31日まで(365日間)	事後公表	3	宝薬品(株)	宝薬品(株)	1本当たり 4,500	1本当たり 4,470	-	-	落札		(予定額) 2,802,690	2,802,690	99.33	健康スポーツ部 医療対策課
513	91	指名競争入札	物品製造等	単価契約	令和6年3月7日	令和6年3月11日	令和6年度乾燥弱毒生水痘ワクチン購入	龍ヶ崎市3710番地 龍ヶ崎市健康スポーツ部医療対策課外	令和6年4月1日から令和7年3月31日まで(365日間)	事後公表	3	(株)メディセオ	宝薬品(株)	1本当たり 4,500	1本当たり 4,500	-	-			(予定額) 2,802,690	2,802,690	99.33	健康スポーツ部 医療対策課
514	91	指名競争入札	物品製造等	単価契約	令和6年3月7日	令和6年3月11日	令和6年度乾燥弱毒生水痘ワクチン購入	龍ヶ崎市3710番地 龍ヶ崎市健康スポーツ部医療対策課外	令和6年4月1日から令和7年3月31日まで(365日間)	事後公表	3	東邦薬品(株)	宝薬品(株)	1本当たり 4,500	1本当たり 4,500	-	-			(予定額) 2,802,690	2,802,690	99.33	健康スポーツ部 医療対策課
515	92	指名競争入札	物品製造等	単価契約	令和6年3月7日	令和6年3月11日	令和6年度沈降ジフテリア破傷風混合トキソイドワクチン(DT)購入	龍ヶ崎市3710番地 龍ヶ崎市健康スポーツ部医療対策課外	令和6年4月1日から令和7年3月31日まで(365日間)	事後公表	3	宝薬品(株)	(株)メディセオ	1本当たり 1,300	1本当たり 1,300	-	-			(予定額) 844,800	844,800	98.46	健康スポーツ部 医療対策課
516	92	指名競争入札	物品製造等	単価契約	令和6年3月7日	令和6年3月11日	令和6年度沈降ジフテリア破傷風混合トキソイドワクチン(DT)購入	龍ヶ崎市3710番地 龍ヶ崎市健康スポーツ部医療対策課外	令和6年4月1日から令和7年3月31日まで(365日間)	事後公表	3	(株)メディセオ	(株)メディセオ	1本当たり 1,300	1本当たり 1,280	-	-	落札		(予定額) 844,800	844,800	98.46	健康スポーツ部 医療対策課
517	92	指名競争入札	物品製造等	単価契約	令和6年3月7日	令和6年3月11日	令和6年度沈降ジフテリア破傷風混合トキソイドワクチン(DT)購入	龍ヶ崎市3710番地 龍ヶ崎市健康スポーツ部医療対策課外	令和6年4月1日から令和7年3月31日まで(365日間)	事後公表	3	東邦薬品(株)	(株)メディセオ	1本当たり 1,300	1本当たり 1,300	-	-			(予定額) 844,800	844,800	98.46	健康スポーツ部 医療対策課
518	93	指名競争入札	物品製造等	総価契約	令和6年3月19日	令和6年3月22日	令和6～11年度龍ヶ崎市役所本庁舎電話交換設備賃貸借	龍ヶ崎市3710番地 龍ヶ崎市役所本庁舎地下1階	令和6年10月1日から令和11年9月30日まで(1826日間)	事後公表	6	三菱HCキャピタル(株)	NTT・TCリース(株)	月額 1,120,000	辞退	-	-			54,106,800	54,106,800	73.20	総務部 管財課
519	93	指名競争入札	物品製造等	総価契約	令和6年3月19日	令和6年3月22日	令和6～11年度龍ヶ崎市役所本庁舎電話交換設備賃貸借	龍ヶ崎市3710番地 龍ヶ崎市役所本庁舎地下1階	令和6年10月1日から令和11年9月30日まで(1826日間)	事後公表	6	NX・TCリース&ファイナンス(株)	NTT・TCリース(株)	月額 1,120,000	辞退	-	-			54,106,800	54,106,800	73.20	総務部 管財課
520	93	指名競争入札	物品製造等	総価契約	令和6年3月19日	令和6年3月22日	令和6～11年度龍ヶ崎市役所本庁舎電話交換設備賃貸借	龍ヶ崎市3710番地 龍ヶ崎市役所本庁舎地下1階	令和6年10月1日から令和11年9月30日まで(1826日間)	事後公表	6	東京センチュリー(株)	NTT・TCリース(株)	月額 1,120,000	辞退	-	-			54,106,800	54,106,800	73.20	総務部 管財課
521	93	指名競争入札	物品製造等	総価契約	令和6年3月19日	令和6年3月22日	令和6～11年度龍ヶ崎市役所本庁舎電話交換設備賃貸借	龍ヶ崎市3710番地 龍ヶ崎市役所本庁舎地下1階	令和6年10月1日から令和11年9月30日まで(1826日間)	事後公表	6	(株)ニューライフ	NTT・TCリース(株)	月額 1,120,000	辞退	-	-			54,106,800	54,106,800	73.20	総務部 管財課
522	93	指名競争入札	物品製造等	総価契約	令和6年3月19日	令和6年3月22日	令和6～11年度龍ヶ崎市役所本庁舎電話交換設備賃貸借	龍ヶ崎市3710番地 龍ヶ崎市役所本庁舎地下1階	令和6年10月1日から令和11年9月30日まで(1826日間)	事後公表	6	NTT・TCリース(株)	NTT・TCリース(株)	月額 1,120,000	月額 819,800	-	-	落札		54,106,800	54,106,800	73.20	2022 総務部 管財課 11:58

●入札・契約方式別契約一覧表(物品製造等) (令和5年10月1日～令和6年3月31日執行分)

※整理番号は、入札種別ごとに開札日昇順

整理番号	案件番号	入札種別	業区分	契約方式	開札日	契約日	件名	履行場所	履行期間	予定価格 公表区分	入札参加者 (又は指名業者)数	入札参加業者名	契約相手方	予定価格 (税込・円)	入札額又は 見積額① (税抜・円)	再入札額又は 見積額② (税抜・円)	見積額又は 見積額③ (税抜・円)	落札結果	備考等	契約金額 (税込・円)	契約金額 (税込・円) 数値のみ	落札率 (%)	担当課等名
523	93	指名競争入札	物品製造等	総価契約	令和6年3月19日	令和6年3月22日	令和6～11年度龍ヶ崎市役所本庁舎電話交換設備賃貸借	龍ヶ崎市3710番地 龍ヶ崎市役所本庁舎地下1階	令和6年10月1日から令和11年9月30日まで(1826日間)	事後公表	6	(株)JECC	NTT-TCリース(株)	月額 1,120,000	月額 872,400	-	-	-		54,106,800	54,106,800	73.20	総務部 管財課
524	94	指名競争入札	物品製造等	単価契約	令和6年3月26日	令和6年3月28日	令和6年度インフルエンザ菌b型(Hib)ワクチン購入(その2)	龍ヶ崎市3710番地 龍ヶ崎市健康スポーツ部医療対策課外	令和6年4月1日から令和7年3月31日まで(365日間)	事後公表	3	宝薬品(株)	宝薬品(株)	1本当たり 4,491	1本当たり 4,480	-	-	落札		(予定額) 1,010,240	1,010,240	99.76	健康スポーツ部 医療対策課
525	94	指名競争入札	物品製造等	単価契約	令和6年3月26日	令和6年3月28日	令和6年度インフルエンザ菌b型(Hib)ワクチン購入(その2)	龍ヶ崎市3710番地 龍ヶ崎市健康スポーツ部医療対策課外	令和6年4月1日から令和7年3月31日まで(365日間)	事後公表	3	(株)メディセオ	宝薬品(株)	1本当たり 4,491	1本当たり 4,491	-	-	-		(予定額) 1,010,240	1,010,240	99.76	健康スポーツ部 医療対策課
526	94	指名競争入札	物品製造等	単価契約	令和6年3月26日	令和6年3月28日	令和6年度インフルエンザ菌b型(Hib)ワクチン購入(その2)	龍ヶ崎市3710番地 龍ヶ崎市健康スポーツ部医療対策課外	令和6年4月1日から令和7年3月31日まで(365日間)	事後公表	3	東邦薬品(株)	宝薬品(株)	1本当たり 4,491	1本当たり 4,491	-	-	-		(予定額) 1,010,240	1,010,240	99.76	健康スポーツ部 医療対策課
527	95	指名競争入札	物品製造等	総価契約	令和6年3月27日	令和6年3月29日	令和6年度幹線道路除草業務委託(その2)	龍ヶ崎市姫宮町地内外	令和6年3月29日から令和6年12月20日まで(267日間)	事前公表	14	松園建設(有)	(株)磯貝	10,950,000	棄権	-	-	-		11,825,000	11,825,000	98.17	都市整備部 道路公園課
528	95	指名競争入札	物品製造等	総価契約	令和6年3月27日	令和6年3月29日	令和6年度幹線道路除草業務委託(その2)	龍ヶ崎市姫宮町地内外	令和6年3月29日から令和6年12月20日まで(267日間)	事前公表	14	(有)広瀬設備工業	(株)磯貝	10,950,000	辞退	-	-	-		11,825,000	11,825,000	98.17	都市整備部 道路公園課
529	95	指名競争入札	物品製造等	総価契約	令和6年3月27日	令和6年3月29日	令和6年度幹線道路除草業務委託(その2)	龍ヶ崎市姫宮町地内外	令和6年3月29日から令和6年12月20日まで(267日間)	事前公表	14	谷田川建設(株)	(株)磯貝	10,950,000	辞退	-	-	-		11,825,000	11,825,000	98.17	都市整備部 道路公園課
530	95	指名競争入札	物品製造等	総価契約	令和6年3月27日	令和6年3月29日	令和6年度幹線道路除草業務委託(その2)	龍ヶ崎市姫宮町地内外	令和6年3月29日から令和6年12月20日まで(267日間)	事前公表	14	(株)磯貝	(株)磯貝	10,950,000	10,750,000	-	-	落札		11,825,000	11,825,000	98.17	都市整備部 道路公園課
531	95	指名競争入札	物品製造等	総価契約	令和6年3月27日	令和6年3月29日	令和6年度幹線道路除草業務委託(その2)	龍ヶ崎市姫宮町地内外	令和6年3月29日から令和6年12月20日まで(267日間)	事前公表	14	(株)栄林	(株)磯貝	10,950,000	辞退	-	-	-		11,825,000	11,825,000	98.17	都市整備部 道路公園課
532	95	指名競争入札	物品製造等	総価契約	令和6年3月27日	令和6年3月29日	令和6年度幹線道路除草業務委託(その2)	龍ヶ崎市姫宮町地内外	令和6年3月29日から令和6年12月20日まで(267日間)	事前公表	14	三協設備(株)	(株)磯貝	10,950,000	10,900,000	-	-	-		11,825,000	11,825,000	98.17	都市整備部 道路公園課
533	95	指名競争入札	物品製造等	総価契約	令和6年3月27日	令和6年3月29日	令和6年度幹線道路除草業務委託(その2)	龍ヶ崎市姫宮町地内外	令和6年3月29日から令和6年12月20日まで(267日間)	事前公表	14	(株)おおたけ建設	(株)磯貝	10,950,000	辞退	-	-	-		11,825,000	11,825,000	98.17	都市整備部 道路公園課
534	95	指名競争入札	物品製造等	総価契約	令和6年3月27日	令和6年3月29日	令和6年度幹線道路除草業務委託(その2)	龍ヶ崎市姫宮町地内外	令和6年3月29日から令和6年12月20日まで(267日間)	事前公表	14	(有)タツミ開発	(株)磯貝	10,950,000	10,800,000	-	-	-		11,825,000	11,825,000	98.17	都市整備部 道路公園課
535	95	指名競争入札	物品製造等	総価契約	令和6年3月27日	令和6年3月29日	令和6年度幹線道路除草業務委託(その2)	龍ヶ崎市姫宮町地内外	令和6年3月29日から令和6年12月20日まで(267日間)	事前公表	14	(株)インダ	(株)磯貝	10,950,000	辞退	-	-	-		11,825,000	11,825,000	98.17	都市整備部 道路公園課
536	95	指名競争入札	物品製造等	総価契約	令和6年3月27日	令和6年3月29日	令和6年度幹線道路除草業務委託(その2)	龍ヶ崎市姫宮町地内外	令和6年3月29日から令和6年12月20日まで(267日間)	事前公表	14	(有)富正建設	(株)磯貝	10,950,000	辞退	-	-	-		11,825,000	11,825,000	98.17	都市整備部 道路公園課
537	95	指名競争入札	物品製造等	総価契約	令和6年3月27日	令和6年3月29日	令和6年度幹線道路除草業務委託(その2)	龍ヶ崎市姫宮町地内外	令和6年3月29日から令和6年12月20日まで(267日間)	事前公表	14	(株)寺本組	(株)磯貝	10,950,000	10,800,000	-	-	-		11,825,000	11,825,000	98.17	都市整備部 道路公園課
538	95	指名競争入札	物品製造等	総価契約	令和6年3月27日	令和6年3月29日	令和6年度幹線道路除草業務委託(その2)	龍ヶ崎市姫宮町地内外	令和6年3月29日から令和6年12月20日まで(267日間)	事前公表	14	(株)桜井建材コーポレーション	(株)磯貝	10,950,000	辞退	-	-	-		11,825,000	11,825,000	98.17	都市整備部 道路公園課
539	95	指名競争入札	物品製造等	総価契約	令和6年3月27日	令和6年3月29日	令和6年度幹線道路除草業務委託(その2)	龍ヶ崎市姫宮町地内外	令和6年3月29日から令和6年12月20日まで(267日間)	事前公表	14	(株)柳建設	(株)磯貝	10,950,000	辞退	-	-	-		11,825,000	11,825,000	98.17	都市整備部 道路公園課
540	95	指名競争入札	物品製造等	総価契約	令和6年3月27日	令和6年3月29日	令和6年度幹線道路除草業務委託(その2)	龍ヶ崎市姫宮町地内外	令和6年3月29日から令和6年12月20日まで(267日間)	事前公表	14	長久保建設(株)	(株)磯貝	10,950,000	辞退	-	-	-		11,825,000	11,825,000	98.17	都市整備部 道路公園課
541	96	見積り合わせ	物品製造等	総価契約	令和5年10月5日	令和5年10月10日	令和5年度学校給食センター消防設備保守点検業務委託	龍ヶ崎市馴馬町3021番地 龍ヶ崎市学校給食センター	令和5年10月10日から令和6年3月31日まで(174日間)	事後公表	3	三興産業(株)	シナネンアジア(株)	335,000	360,000	-	-	-		352,000	352,000	95.52	教育委員会 学校給食センター
542	96	見積り合わせ	物品製造等	総価契約	令和5年10月5日	令和5年10月10日	令和5年度学校給食センター消防設備保守点検業務委託	龍ヶ崎市馴馬町3021番地 龍ヶ崎市学校給食センター	令和5年10月10日から令和6年3月31日まで(174日間)	事後公表	3	(株)栄林	シナネンアジア(株)	335,000	370,000	-	-	-		352,000	352,000	95.52	教育委員会 学校給食センター
543	96	見積り合わせ	物品製造等	総価契約	令和5年10月5日	令和5年10月10日	令和5年度学校給食センター消防設備保守点検業務委託	龍ヶ崎市馴馬町3021番地 龍ヶ崎市学校給食センター	令和5年10月10日から令和6年3月31日まで(174日間)	事後公表	3	シナネンアジア(株)	シナネンアジア(株)	335,000	320,000	-	-	落札		352,000	352,000	95.52	教育委員会 学校給食センター
544	97	見積り合わせ	物品製造等	総価契約	令和5年10月19日	令和5年10月23日	令和5年度備蓄飲料水購入	龍ヶ崎市3710番地 龍ヶ崎市役所外3箇所	令和5年10月23日から令和5年12月28日まで(67日間)	事後公表	5	(株)酒井家具	(有)カミス総合防災	650,000	580,000	-	-	-		367,200	367,200	52.31	総務部 防災安全課
545	97	見積り合わせ	物品製造等	総価契約	令和5年10月19日	令和5年10月23日	令和5年度備蓄飲料水購入	龍ヶ崎市3710番地 龍ヶ崎市役所外3箇所	令和5年10月23日から令和5年12月28日まで(67日間)	事後公表	5	(有)菊地金物店	(有)カミス総合防災	650,000	660,000	-	-	-		367,200	367,200	52.31	総務部 防災安全課
546	97	見積り合わせ	物品製造等	総価契約	令和5年10月19日	令和5年10月23日	令和5年度備蓄飲料水購入	龍ヶ崎市3710番地 龍ヶ崎市役所外3箇所	令和5年10月23日から令和5年12月28日まで(67日間)	事後公表	5	(株)アサヒ	(有)カミス総合防災	650,000	764,000	-	-	-		367,200	367,200	52.31	総務部 防災安全課
547	97	見積り合わせ	物品製造等	総価契約	令和5年10月19日	令和5年10月23日	令和5年度備蓄飲料水購入	龍ヶ崎市3710番地 龍ヶ崎市役所外3箇所	令和5年10月23日から令和5年12月28日まで(67日間)	事後公表	5	(株)塚越産業	(有)カミス総合防災	650,000	672,000	-	-	-		367,200	367,200	52.31	総務部 防災安全課
548	97	見積り合わせ	物品製造等	総価契約	令和5年10月19日	令和5年10月23日	令和5年度備蓄飲料水購入	龍ヶ崎市3710番地 龍ヶ崎市役所外3箇所	令和5年10月23日から令和5年12月28日まで(67日間)	事後公表	5	(有)カミス総合防災	(有)カミス総合防災	650,000	340,000	-	-	落札		367,200	367,200	52.31	総務部 防災安全課
549	98	見積り合わせ	物品製造等	総価契約	令和5年10月26日	令和5年10月30日	令和5年度タイルカーペット購入	龍ヶ崎市3710番地 龍ヶ崎市総務部管財課	令和5年10月30日から令和5年12月8日まで(40日間)	事後公表	3	(株)酒井家具	(株)モリインテリア	639,000	792,000	-	-	-		693,000	693,000	98.59	総務部 管財課
550	98	見積り合わせ	物品製造等	総価契約	令和5年10月26日	令和5年10月30日	令和5年度タイルカーペット購入	龍ヶ崎市3710番地 龍ヶ崎市総務部管財課	令和5年10月30日から令和5年12月8日まで(40日間)	事後公表	3	(株)モリインテリア	(株)モリインテリア	639,000	630,000	-	-	落札		693,000	693,000	98.59	総務部 管財課
551	98	見積り合わせ	物品製造等	総価契約	令和5年10月26日	令和5年10月30日	令和5年度タイルカーペット購入	龍ヶ崎市3710番地 龍ヶ崎市総務部管財課	令和5年10月30日から令和5年12月8日まで(40日間)	事後公表	3	ヒラデ・スタイル(株)	(株)モリインテリア	639,000	880,000	-	-	-		693,000	693,000	98.59	2024 総務部 管財課 11:53

●入札・契約方式別契約一覧表(物品製造等) (令和5年10月1日～令和6年3月31日執行分)

※整理番号は、入札種別ごとに開札日昇順

整理番号	案件番号	入札種別	業態区分	契約方式	開札日	契約日	件名	履行場所	履行期間	予定価格公表区分	入札参加者(又は指名業者)数	入札参加業者名	契約相手方	予定価格(税込・円)	入札額又は見積額①(税抜・円)	再入札額又は見積額②(税抜・円)	見積額又は見積額③(税抜・円)	落札結果	備考等	契約金額(税込・円)	契約金額(税込・円)数値のみ	落札率(%)	担当課等名
552	99	見積り合わせ	物品製造等	総価契約	令和5年10月31日	令和5年11月2日	令和5年度龍ヶ崎市子育てガイドブック印刷製本	龍ヶ崎市3710番地 龍ヶ崎市福祉部子ども家庭課	令和5年11月2日から令和6年3月31日まで(151日間)	事後公表	3	(株)イセブ	(株)横山印刷	1,100,000	1,160,000	-	-	-		495,000	495,000	40.91	福祉部 子ども家庭課
553	99	見積り合わせ	物品製造等	総価契約	令和5年10月31日	令和5年11月2日	令和5年度龍ヶ崎市子育てガイドブック印刷製本	龍ヶ崎市3710番地 龍ヶ崎市福祉部子ども家庭課	令和5年11月2日から令和6年3月31日まで(151日間)	事後公表	3	倉沢印刷(株)	(株)横山印刷	1,100,000	900,000	-	-	-		495,000	495,000	40.91	福祉部 子ども家庭課
554	99	見積り合わせ	物品製造等	総価契約	令和5年10月31日	令和5年11月2日	令和5年度龍ヶ崎市子育てガイドブック印刷製本	龍ヶ崎市3710番地 龍ヶ崎市福祉部子ども家庭課	令和5年11月2日から令和6年3月31日まで(151日間)	事後公表	3	(株)横山印刷	(株)横山印刷	1,100,000	450,000	-	-	落札		495,000	495,000	40.91	福祉部 子ども家庭課
555	100	見積り合わせ	物品製造等	総価契約	令和5年10月31日	令和5年11月2日	令和5年度城西中学校六尺箒購入	龍ヶ崎市川原代町710番地 龍ヶ崎市立城西中学校	令和5年11月2日から令和5年12月28日まで(57日間)	事後公表	3	(株)ウインズ・ユー	(株)ウインズ・ユー	420,000	368,000	-	-	落札		404,800	404,800	87.62	教育委員会 教育総務課
556	100	見積り合わせ	物品製造等	総価契約	令和5年10月31日	令和5年11月2日	令和5年度城西中学校六尺箒購入	龍ヶ崎市川原代町710番地 龍ヶ崎市立城西中学校	令和5年11月2日から令和5年12月28日まで(57日間)	事後公表	3	(有)松島商事	(株)ウインズ・ユー	420,000	424,000	-	-	-		404,800	404,800	87.62	教育委員会 教育総務課
557	100	見積り合わせ	物品製造等	総価契約	令和5年10月31日	令和5年11月2日	令和5年度城西中学校六尺箒購入	龍ヶ崎市川原代町710番地 龍ヶ崎市立城西中学校	令和5年11月2日から令和5年12月28日まで(57日間)	事後公表	3	(有)ミュージックプラント	(株)ウインズ・ユー	420,000	392,000	-	-	-		404,800	404,800	87.62	教育委員会 教育総務課
558	101	見積り合わせ	物品製造等	総価契約	令和5年11月6日	令和5年11月8日	令和6年度保健センター年間予定表印刷	龍ヶ崎市駒馬町2855番地 龍ヶ崎市健康スポーツ部健康増進課	令和5年11月8日から令和6年3月25日まで(139日間)	事後公表	3	倉沢印刷(株)	倉沢印刷(株)	840,000	805,000	-	-	落札		885,500	885,500	95.83	健康スポーツ部 健康増進課
559	101	見積り合わせ	物品製造等	総価契約	令和5年11月6日	令和5年11月8日	令和6年度保健センター年間予定表印刷	龍ヶ崎市駒馬町2855番地 龍ヶ崎市健康スポーツ部健康増進課	令和5年11月8日から令和6年3月25日まで(139日間)	事後公表	3	エース印刷	倉沢印刷(株)	840,000	910,000	-	-	-		885,500	885,500	95.83	健康スポーツ部 健康増進課
560	101	見積り合わせ	物品製造等	総価契約	令和5年11月6日	令和5年11月8日	令和6年度保健センター年間予定表印刷	龍ヶ崎市駒馬町2855番地 龍ヶ崎市健康スポーツ部健康増進課	令和5年11月8日から令和6年3月25日まで(139日間)	事後公表	3	(有)平田武雄商店	倉沢印刷(株)	840,000	900,000	-	-	-		885,500	885,500	95.83	健康スポーツ部 健康増進課
561	102	見積り合わせ	物品製造等	総価契約	令和5年11月9日	令和5年11月13日	令和5年度駒馬台小学校サッカーゴール購入	龍ヶ崎市平台4丁目23番地1 龍ヶ崎市立駒馬台小学校	令和5年11月13日から令和5年12月28日まで(46日間)	事後公表	3	池田スポーツ	池田スポーツ	331,000	330,000	-	-	落札		363,000	363,000	99.70	教育委員会 教育総務課
562	102	見積り合わせ	物品製造等	総価契約	令和5年11月9日	令和5年11月13日	令和5年度駒馬台小学校サッカーゴール購入	龍ヶ崎市平台4丁目23番地1 龍ヶ崎市立駒馬台小学校	令和5年11月13日から令和5年12月28日まで(46日間)	事後公表	3	スポーツショップSKY	池田スポーツ	331,000	368,000	-	-	-		363,000	363,000	99.70	教育委員会 教育総務課
563	102	見積り合わせ	物品製造等	総価契約	令和5年11月9日	令和5年11月13日	令和5年度駒馬台小学校サッカーゴール購入	龍ヶ崎市平台4丁目23番地1 龍ヶ崎市立駒馬台小学校	令和5年11月13日から令和5年12月28日まで(46日間)	事後公表	3	(有)松島商事	池田スポーツ	331,000	辞退	-	-	-		363,000	363,000	99.70	教育委員会 教育総務課
564	103	見積り合わせ	物品製造等	総価契約	令和5年11月21日	令和5年11月24日	令和5年度松葉小学校防災カーテン購入	龍ヶ崎市松葉2丁目9番地 龍ヶ崎市立松葉小学校	令和5年11月24日から令和6年1月31日まで(69日間)	事後公表	3	(株)酒井家具	(株)酒井家具	349,860	284,600	-	-	落札		313,060	313,060	81.35	教育委員会 教育総務課
565	103	見積り合わせ	物品製造等	総価契約	令和5年11月21日	令和5年11月24日	令和5年度松葉小学校防災カーテン購入	龍ヶ崎市松葉2丁目9番地 龍ヶ崎市立松葉小学校	令和5年11月24日から令和6年1月31日まで(69日間)	事後公表	3	(株)モリインテリア	(株)酒井家具	349,860	450,000	-	-	-		313,060	313,060	81.35	教育委員会 教育総務課
566	103	見積り合わせ	物品製造等	総価契約	令和5年11月21日	令和5年11月24日	令和5年度松葉小学校防災カーテン購入	龍ヶ崎市松葉2丁目9番地 龍ヶ崎市立松葉小学校	令和5年11月24日から令和6年1月31日まで(69日間)	事後公表	3	(有)石浜テント	(株)酒井家具	349,860	348,000	-	-	-		313,060	313,060	81.35	教育委員会 教育総務課
567	104	見積り合わせ	物品製造等	単価契約	令和5年12月5日	令和5年12月7日	令和5年度緊急通報システムスポット点検業務委託	龍ヶ崎市内全域	令和5年12月7日から令和6年3月31日まで(116日間)	事後公表	3	栗山電気(株)	(株)つくば電気通信	予定額 995,400	予定額 1,350,000	辞退	-	-		(予定額) 1,089,000	1,089,000	99.46	福祉部 福祉総務課
568	104	見積り合わせ	物品製造等	単価契約	令和5年12月5日	令和5年12月7日	令和5年度緊急通報システムスポット点検業務委託	龍ヶ崎市内全域	令和5年12月7日から令和6年3月31日まで(116日間)	事後公表	3	河村電気工事(株)	(株)つくば電気通信	予定額 995,400	予定額 1,440,000	辞退	-	-		(予定額) 1,089,000	1,089,000	99.46	福祉部 福祉総務課
569	104	見積り合わせ	物品製造等	単価契約	令和5年12月5日	令和5年12月7日	令和5年度緊急通報システムスポット点検業務委託	龍ヶ崎市内全域	令和5年12月7日から令和6年3月31日まで(116日間)	事後公表	3	(株)つくば電気通信	(株)つくば電気通信	予定額 995,400	予定額 1,080,000	予定額 990,000	-	落札		(予定額) 1,089,000	1,089,000	99.46	福祉部 福祉総務課
570	105	見積り合わせ	物品製造等	総価契約	令和5年12月12日	令和5年12月14日	令和5年度封筒印刷	龍ヶ崎市3710番地 龍ヶ崎市総務部納税課	令和5年12月14日から令和6年2月29日まで(78日間)	事後公表	4	倉沢印刷(株)	富士ビジネス・サービス(株)	404,000	509,000	-	-	-		444,400	444,400	100.00	総務部 納税課
571	105	見積り合わせ	物品製造等	総価契約	令和5年12月12日	令和5年12月14日	令和5年度封筒印刷	龍ヶ崎市3710番地 龍ヶ崎市総務部納税課	令和5年12月14日から令和6年2月29日まで(78日間)	事後公表	4	エース印刷	富士ビジネス・サービス(株)	404,000	626,000	-	-	-		444,400	444,400	100.00	総務部 納税課
572	105	見積り合わせ	物品製造等	総価契約	令和5年12月12日	令和5年12月14日	令和5年度封筒印刷	龍ヶ崎市3710番地 龍ヶ崎市総務部納税課	令和5年12月14日から令和6年2月29日まで(78日間)	事後公表	4	富士ビジネス・サービス(株)	富士ビジネス・サービス(株)	404,000	404,000	-	-	落札		444,400	444,400	100.00	総務部 納税課
573	105	見積り合わせ	物品製造等	総価契約	令和5年12月12日	令和5年12月14日	令和5年度封筒印刷	龍ヶ崎市3710番地 龍ヶ崎市総務部納税課	令和5年12月14日から令和6年2月29日まで(78日間)	事後公表	4	(有)平田武雄商店	富士ビジネス・サービス(株)	404,000	630,500	-	-	-		444,400	444,400	100.00	総務部 納税課
574	106	見積り合わせ	物品製造等	単価契約	令和5年12月14日	令和5年12月18日	令和5年度ストレスチェック及びデータ分析業務委託	龍ヶ崎市3710番地 龍ヶ崎市総務部人事行政課	令和5年12月18日から令和6年3月31日まで(105日間)	事後公表	3	(株)ドリームホップ	(株)ドリームホップ	予定額 315,400	予定額 249,000	-	-	落札		(予定額) 273,900	273,900	78.95	総務部 人事行政課
575	106	見積り合わせ	物品製造等	単価契約	令和5年12月14日	令和5年12月18日	令和5年度ストレスチェック及びデータ分析業務委託	龍ヶ崎市3710番地 龍ヶ崎市総務部人事行政課	令和5年12月18日から令和6年3月31日まで(105日間)	事後公表	3	(株)インソース	(株)ドリームホップ	予定額 315,400	予定額 249,400	-	-	-		(予定額) 273,900	273,900	78.95	総務部 人事行政課
576	106	見積り合わせ	物品製造等	単価契約	令和5年12月14日	令和5年12月18日	令和5年度ストレスチェック及びデータ分析業務委託	龍ヶ崎市3710番地 龍ヶ崎市総務部人事行政課	令和5年12月18日から令和6年3月31日まで(105日間)	事後公表	3	(株)情報基盤開発	(株)ドリームホップ	予定額 315,400	予定額 257,100	-	-	-		(予定額) 273,900	273,900	78.95	総務部 人事行政課
577	107	見積り合わせ	物品製造等	総価契約	令和6年1月5日	令和6年1月10日	令和5年度龍ヶ崎市偉人マンガ印刷製本	龍ヶ崎市3710番地 龍ヶ崎市教育委員会文化・生涯学習課	令和6年1月10日から令和6年3月21日まで(72日間)	事後公表	3	倉沢印刷(株)	倉沢印刷(株)	900,000	850,000	-	-	落札		935,000	935,000	94.44	教育委員会 文化・生涯学習課
578	107	見積り合わせ	物品製造等	総価契約	令和6年1月5日	令和6年1月10日	令和5年度龍ヶ崎市偉人マンガ印刷製本	龍ヶ崎市3710番地 龍ヶ崎市教育委員会文化・生涯学習課	令和6年1月10日から令和6年3月21日まで(72日間)	事後公表	3	エース印刷	倉沢印刷(株)	900,000	1,170,000	-	-	-		935,000	935,000	94.44	教育委員会 文化・生涯学習課
579	107	見積り合わせ	物品製造等	総価契約	令和6年1月5日	令和6年1月10日	令和5年度龍ヶ崎市偉人マンガ印刷製本	龍ヶ崎市3710番地 龍ヶ崎市教育委員会文化・生涯学習課	令和6年1月10日から令和6年3月21日まで(72日間)	事後公表	3	(有)平田武雄商店	倉沢印刷(株)	900,000	977,000	-	-	-		935,000	935,000	94.44	教育委員会 文化・生涯学習課
580	108	見積り合わせ	物品製造等	総価契約	令和6年1月18日	令和6年1月18日	令和6年度予算書印刷製本	龍ヶ崎市3710番地 龍ヶ崎市総務部財政課	令和6年1月18日から令和6年2月13日まで(27日間)	事後公表	3	倉沢印刷(株)	倉沢印刷(株)	304,000	296,000	-	-	落札		325,600	325,600	97.37	2024年度 総務部 財政課 11:5

●入札・契約方式別契約一覧表(物品製造等) (令和5年10月1日～令和6年3月31日執行分)

※整理番号は、入札種別ごとに開札日昇順

整理番号	案件番号	入札種別	業区分	契約方式	開札日	契約日	件名	履行場所	履行期間	予定価格 公表区分	入札参加者 (又は指名業者)数	入札参加業者名	契約相手方	予定価格 (税抜・円)	入札額又は 見積額① (税抜・円)	再入札額又は 見積額② (税抜・円)	見積額又は 見積額③ (税抜・円)	落札結果	備考等	契約金額 (税込・円)	契約金額 (税込・円) 数値のみ	落札率 (%)	担当課等名	
581	108	見積り合わせ	物品製造等	総価契約	令和6年1月18日	令和6年1月18日	令和6年度予算書印刷製本	龍ヶ崎市3710番地 龍ヶ崎市総務部財政課	令和6年1月18日から令和6年2月13日まで(27日間)	事後公表	3	エース印刷	倉沢印刷(株)	304,000	336,000	-	-	-	-	325,600	325,600	97.37	総務部 財政課	
582	108	見積り合わせ	物品製造等	総価契約	令和6年1月18日	令和6年1月18日	令和6年度予算書印刷製本	龍ヶ崎市3710番地 龍ヶ崎市総務部財政課	令和6年1月18日から令和6年2月13日まで(27日間)	事後公表	3	(有)平田武雄商店	倉沢印刷(株)	304,000	320,000	-	-	-	-	325,600	325,600	97.37	総務部 財政課	
583	109	見積り合わせ	物品製造等	総価契約	令和6年1月19日	令和6年1月23日	令和5年度学校給食センター給食用箸箱・スプーン購入	龍ヶ崎市駒馬町3021番地 龍ヶ崎市学校給食センター	令和6年1月23日から令和6年3月22日まで(60日間)	事後公表	3	(有)菊地金物店	(有)菊地金物店	468,000	456,000	-	-	-	落札	-	501,600	501,600	97.44	教育委員会 学校給食センター
584	109	見積り合わせ	物品製造等	総価契約	令和6年1月19日	令和6年1月23日	令和5年度学校給食センター給食用箸箱・スプーン購入	龍ヶ崎市駒馬町3021番地 龍ヶ崎市学校給食センター	令和6年1月23日から令和6年3月22日まで(60日間)	事後公表	3	東邦厨房(株)	(有)菊地金物店	468,000	486,000	-	-	-	-	501,600	501,600	97.44	教育委員会 学校給食センター	
585	109	見積り合わせ	物品製造等	総価契約	令和6年1月19日	令和6年1月23日	令和5年度学校給食センター給食用箸箱・スプーン購入	龍ヶ崎市駒馬町3021番地 龍ヶ崎市学校給食センター	令和6年1月23日から令和6年3月22日まで(60日間)	事後公表	3	三英物産(株)	(有)菊地金物店	468,000	504,000	-	-	-	-	501,600	501,600	97.44	教育委員会 学校給食センター	
586	110	見積り合わせ	物品製造等	総価契約	令和6年1月25日	令和6年1月29日	令和5年度高圧洗浄車高圧ホースの購入	龍ヶ崎市駒馬町3202番地 龍ヶ崎市都市整備部道路公園課施設管理事務所	令和6年1月29日から令和6年3月31日まで(63日間)	事後公表	3	茨城いすゞ自動車(株)	(有)茨城ポンプ	315,400	359,000	-	-	-	-	346,940	346,940	100.00	都市整備部 道路公園課	
587	110	見積り合わせ	物品製造等	総価契約	令和6年1月25日	令和6年1月29日	令和5年度高圧洗浄車高圧ホースの購入	龍ヶ崎市駒馬町3202番地 龍ヶ崎市都市整備部道路公園課施設管理事務所	令和6年1月29日から令和6年3月31日まで(63日間)	事後公表	3	(有)茨城ポンプ	(有)茨城ポンプ	315,400	315,400	-	-	-	落札	-	346,940	346,940	100.00	都市整備部 道路公園課
588	110	見積り合わせ	物品製造等	総価契約	令和6年1月25日	令和6年1月29日	令和5年度高圧洗浄車高圧ホースの購入	龍ヶ崎市駒馬町3202番地 龍ヶ崎市都市整備部道路公園課施設管理事務所	令和6年1月29日から令和6年3月31日まで(63日間)	事後公表	3	(株)モリタエコノス	(有)茨城ポンプ	315,400	316,000	-	-	-	-	346,940	346,940	100.00	都市整備部 道路公園課	
589	111	見積り合わせ	物品製造等	単価契約	令和6年2月9日	令和6年2月14日	令和6年度がん検診無料クーポン券等印刷製本及び封入封緘業務委託	龍ヶ崎市駒馬町2855番地 龍ヶ崎市健康スポーツ部健康増進課	令和6年2月14日から令和6年5月31日まで(108日間)	事後公表	5	(株)イセブ	(株)イセブ	予定額 767,950	予定額 767,950	-	-	-	落札	(予定額) 844,745	844,745	100.00	健康スポーツ部 健康増進課	
590	111	見積り合わせ	物品製造等	単価契約	令和6年2月9日	令和6年2月14日	令和6年度がん検診無料クーポン券等印刷製本及び封入封緘業務委託	龍ヶ崎市駒馬町2855番地 龍ヶ崎市健康スポーツ部健康増進課	令和6年2月14日から令和6年5月31日まで(108日間)	事後公表	5	(株)タナカ	(株)イセブ	予定額 767,950	予定額 798,000	-	-	-	-	(予定額) 844,745	844,745	100.00	健康スポーツ部 健康増進課	
591	111	見積り合わせ	物品製造等	単価契約	令和6年2月9日	令和6年2月14日	令和6年度がん検診無料クーポン券等印刷製本及び封入封緘業務委託	龍ヶ崎市駒馬町2855番地 龍ヶ崎市健康スポーツ部健康増進課	令和6年2月14日から令和6年5月31日まで(108日間)	事後公表	5	倉沢印刷(株)	(株)イセブ	予定額 767,950	予定額 876,220	-	-	-	-	(予定額) 844,745	844,745	100.00	健康スポーツ部 健康増進課	
592	111	見積り合わせ	物品製造等	単価契約	令和6年2月9日	令和6年2月14日	令和6年度がん検診無料クーポン券等印刷製本及び封入封緘業務委託	龍ヶ崎市駒馬町2855番地 龍ヶ崎市健康スポーツ部健康増進課	令和6年2月14日から令和6年5月31日まで(108日間)	事後公表	5	富士ビジネス・サービス(株)	(株)イセブ	予定額 767,950	予定額 951,620	-	-	-	-	(予定額) 844,745	844,745	100.00	健康スポーツ部 健康増進課	
593	111	見積り合わせ	物品製造等	単価契約	令和6年2月9日	令和6年2月14日	令和6年度がん検診無料クーポン券等印刷製本及び封入封緘業務委託	龍ヶ崎市駒馬町2855番地 龍ヶ崎市健康スポーツ部健康増進課	令和6年2月14日から令和6年5月31日まで(108日間)	事後公表	5	(株)横山印刷	(株)イセブ	予定額 767,950	予定額 951,800	-	-	-	-	(予定額) 844,745	844,745	100.00	健康スポーツ部 健康増進課	
594	112	見積り合わせ	物品製造等	単価契約	令和6年2月9日	令和6年2月14日	令和6年度特定健診・高齢者健診受診券等印刷製本及び封入封緘業務委託	龍ヶ崎市駒馬町2855番地 龍ヶ崎市健康スポーツ部健康増進課	令和6年2月14日から令和6年5月31日まで(108日間)	事後公表	5	(株)イセブ	(株)タナカ	予定額 1,850,000	予定額 3,041,900	-	-	-	-	(予定額) 1,743,500	1,743,500	85.68	健康スポーツ部 健康増進課	
595	112	見積り合わせ	物品製造等	単価契約	令和6年2月9日	令和6年2月14日	令和6年度特定健診・高齢者健診受診券等印刷製本及び封入封緘業務委託	龍ヶ崎市駒馬町2855番地 龍ヶ崎市健康スポーツ部健康増進課	令和6年2月14日から令和6年5月31日まで(108日間)	事後公表	5	(株)タナカ	(株)タナカ	予定額 1,850,000	予定額 1,585,000	-	-	-	落札	(予定額) 1,743,500	1,743,500	85.68	健康スポーツ部 健康増進課	
596	112	見積り合わせ	物品製造等	単価契約	令和6年2月9日	令和6年2月14日	令和6年度特定健診・高齢者健診受診券等印刷製本及び封入封緘業務委託	龍ヶ崎市駒馬町2855番地 龍ヶ崎市健康スポーツ部健康増進課	令和6年2月14日から令和6年5月31日まで(108日間)	事後公表	5	倉沢印刷(株)	(株)タナカ	予定額 1,850,000	予定額 2,787,580	-	-	-	-	(予定額) 1,743,500	1,743,500	85.68	健康スポーツ部 健康増進課	
597	112	見積り合わせ	物品製造等	単価契約	令和6年2月9日	令和6年2月14日	令和6年度特定健診・高齢者健診受診券等印刷製本及び封入封緘業務委託	龍ヶ崎市駒馬町2855番地 龍ヶ崎市健康スポーツ部健康増進課	令和6年2月14日から令和6年5月31日まで(108日間)	事後公表	5	富士ビジネス・サービス(株)	(株)タナカ	予定額 1,850,000	辞退	-	-	-	-	(予定額) 1,743,500	1,743,500	85.68	健康スポーツ部 健康増進課	
598	112	見積り合わせ	物品製造等	単価契約	令和6年2月9日	令和6年2月14日	令和6年度特定健診・高齢者健診受診券等印刷製本及び封入封緘業務委託	龍ヶ崎市駒馬町2855番地 龍ヶ崎市健康スポーツ部健康増進課	令和6年2月14日から令和6年5月31日まで(108日間)	事後公表	5	(株)横山印刷	(株)タナカ	予定額 1,850,000	辞退	-	-	-	-	(予定額) 1,743,500	1,743,500	85.68	健康スポーツ部 健康増進課	
599	113	見積り合わせ	物品製造等	総価契約	令和6年2月13日	令和6年2月15日	令和6年度コミュニティセンター等一般用電気工作物保守点検業務委託	龍ヶ崎市松葉5-1 松葉コミュニティセンター外12カ所	令和6年4月1日から令和7年3月31日まで(365日間)	事後公表	2	(株)電気管理協会	海方電気管理事務所	397,800	1,248,000	-	-	-	-	319,000	319,000	72.90	市民経済部 地域づくり推進課	
600	113	見積り合わせ	物品製造等	総価契約	令和6年2月13日	令和6年2月15日	令和6年度コミュニティセンター等一般用電気工作物保守点検業務委託	龍ヶ崎市松葉5-1 松葉コミュニティセンター外12カ所	令和6年4月1日から令和7年3月31日まで(365日間)	事後公表	2	海方電気管理事務所	海方電気管理事務所	397,800	290,000	-	-	-	落札	319,000	319,000	72.90	市民経済部 地域づくり推進課	
601	114	見積り合わせ	物品製造等	総価契約	令和6年2月19日	令和6年2月21日	令和5年度感染対策用防護マスク及び納体袋購入	龍ヶ崎市3710番地 龍ヶ崎市健康スポーツ部医療対策課外	令和6年2月21日から令和6年3月31日まで(40日間)	事後公表	3	(株)スリーライク	ミドリ安全筑波(株)	560,000	辞退	-	-	-	-	558,800	558,800	90.71	健康スポーツ部 医療対策課	
602	114	見積り合わせ	物品製造等	総価契約	令和6年2月19日	令和6年2月21日	令和5年度感染対策用防護マスク及び納体袋購入	龍ヶ崎市3710番地 龍ヶ崎市健康スポーツ部医療対策課外	令和6年2月21日から令和6年3月31日まで(40日間)	事後公表	3	(有)カミス総合防災	ミドリ安全筑波(株)	560,000	528,000	-	-	-	-	558,800	558,800	90.71	健康スポーツ部 医療対策課	
603	114	見積り合わせ	物品製造等	総価契約	令和6年2月19日	令和6年2月21日	令和5年度感染対策用防護マスク及び納体袋購入	龍ヶ崎市3710番地 龍ヶ崎市健康スポーツ部医療対策課外	令和6年2月21日から令和6年3月31日まで(40日間)	事後公表	3	ミドリ安全筑波(株)	ミドリ安全筑波(株)	560,000	508,000	-	-	-	落札	558,800	558,800	90.71	健康スポーツ部 医療対策課	
604	115	見積り合わせ	物品製造等	単価契約	令和6年2月20日	令和6年2月22日	令和6年度広報龍ヶ崎『りゅうほう』印刷製本	龍ヶ崎市3710 龍ヶ崎市総合政策部秘書広聴課外	令和6年2月22日から令和7年3月31日まで(404日間)	事後公表	8	(株)イセブ	朝日印刷(株)	予定額 16,017,900	予定額 16,017,900	-	-	-	-	(予定額) 14,865,510	14,865,510	84.37	総合政策部 秘書広聴課	
605	115	見積り合わせ	物品製造等	単価契約	令和6年2月20日	令和6年2月22日	令和6年度広報龍ヶ崎『りゅうほう』印刷製本	龍ヶ崎市3710 龍ヶ崎市総合政策部秘書広聴課外	令和6年2月22日から令和7年3月31日まで(404日間)	事後公表	8	(有)平田武雄商店	朝日印刷(株)	予定額 16,017,900	予定額 18,786,204	-	-	-	-	(予定額) 14,865,510	14,865,510	84.37	総合政策部 秘書広聴課	
606	115	見積り合わせ	物品製造等	単価契約	令和6年2月20日	令和6年2月22日	令和6年度広報龍ヶ崎『りゅうほう』印刷製本	龍ヶ崎市3710 龍ヶ崎市総合政策部秘書広聴課外	令和6年2月22日から令和7年3月31日まで(404日間)	事後公表	8	(株)あけぼの印刷社	朝日印刷(株)	予定額 16,017,900	予定額 14,993,910	-	-	-	-	(予定額) 14,865,510	14,865,510	84.37	総合政策部 秘書広聴課	
607	115	見積り合わせ	物品製造等	単価契約	令和6年2月20日	令和6年2月22日	令和6年度広報龍ヶ崎『りゅうほう』印刷製本	龍ヶ崎市3710 龍ヶ崎市総合政策部秘書広聴課外	令和6年2月22日から令和7年3月31日まで(404日間)	事後公表	8	朝日印刷(株)	朝日印刷(株)	予定額 16,017,900	予定額 13,514,100	-	-	-	落札	(予定額) 14,865,510	14,865,510	84.37	総合政策部 秘書広聴課	
608	115	見積り合わせ	物品製造等	単価契約	令和6年2月20日	令和6年2月22日	令和6年度広報龍ヶ崎『りゅうほう』印刷製本	龍ヶ崎市3710 龍ヶ崎市総合政策部秘書広聴課外	令和6年2月22日から令和7年3月31日まで(404日間)	事後公表	8	倉沢印刷(株)	朝日印刷(株)	予定額 16,017,900	予定額 18,071,016	-	-	-	-	(予定額) 14,865,510	14,865,510	84.37	総合政策部 秘書広聴課	
609	115	見積り合わせ	物品製造等	単価契約	令和6年2月20日	令和6年2月22日	令和6年度広報龍ヶ崎『りゅうほう』印刷製本	龍ヶ崎市3710 龍ヶ崎市総合政策部秘書広聴課外	令和6年2月22日から令和7年3月31日まで(404日間)	事後公表	8	(株)横山印刷	朝日印刷(株)	予定額 16,017,900	予定額 19,414,080	-	-	-	-	(予定額) 14,865,510	14,865,510	84.37	総合政策部 秘書広聴課	

●入札・契約方式別契約一覧表(物品製造等) (令和5年10月1日～令和6年3月31日執行分)

※整理番号は、入札種別ごとに開札日昇順

整理番号	案件番号	入札種別	業態区分	契約方式	開札日	契約日	件名	履行場所	履行期間	予定価格公表区分	入札参加者(又は指名業者)数	入札参加業者名	契約相手方	予定価格(税抜・円)	入札額又は見積額①(税抜・円)	再入札額又は見積額②(税抜・円)	見積額又は見積額③(税抜・円)	落札結果	備考等	契約金額(税込・円)	契約金額(税込・円)数値のみ	落札率(%)	担当課等名	
610	115	見積り合わせ	物品製造等	単価契約	令和6年2月20日	令和6年2月22日	令和6年度広報龍ヶ崎『りゅうほー』印刷製本	龍ヶ崎市3710 龍ヶ崎市総合政策部秘書広聴課外	令和6年2月22日から令和7年3月31日まで(404日間)	事後公表	8	エース印刷	朝日印刷(株)	予定額 16,017,900	予定額 18,836,280	-	-	-	-	(予定額) 14,865,510	14,865,510	84.37	総合政策部 秘書広聴課	
611	115	見積り合わせ	物品製造等	単価契約	令和6年2月20日	令和6年2月22日	令和6年度広報龍ヶ崎『りゅうほー』印刷製本	龍ヶ崎市3710 龍ヶ崎市総合政策部秘書広聴課外	令和6年2月22日から令和7年3月31日まで(404日間)	事後公表	8	松枝印刷(株)	朝日印刷(株)	予定額 16,017,900	予定額 16,849,932	-	-	-	-	-	(予定額) 14,865,510	14,865,510	84.37	総合政策部 秘書広聴課
612	116	見積り合わせ	物品製造等	総価契約	令和6年2月27日	令和6年2月29日	令和6年度龍ヶ崎市歴史民俗資料館消防設備保守点検業務委託	龍ヶ崎市駒馬町2488番地 龍ヶ崎市歴史民俗資料館	令和6年4月1日から令和7年3月31日まで(365日間)	事後公表	3	三興産業(株)	常陽メンテナンス(株)	420,000	405,000	-	-	-	-	407,000	407,000	88.10	教育委員会 文化・生涯学習課	
613	116	見積り合わせ	物品製造等	総価契約	令和6年2月27日	令和6年2月29日	令和6年度龍ヶ崎市歴史民俗資料館消防設備保守点検業務委託	龍ヶ崎市駒馬町2488番地 龍ヶ崎市歴史民俗資料館	令和6年4月1日から令和7年3月31日まで(365日間)	事後公表	3	(株)栄林	常陽メンテナンス(株)	420,000	390,000	-	-	-	-	407,000	407,000	88.10	教育委員会 文化・生涯学習課	
614	116	見積り合わせ	物品製造等	総価契約	令和6年2月27日	令和6年2月29日	令和6年度龍ヶ崎市歴史民俗資料館消防設備保守点検業務委託	龍ヶ崎市駒馬町2488番地 龍ヶ崎市歴史民俗資料館	令和6年4月1日から令和7年3月31日まで(365日間)	事後公表	3	常陽メンテナンス(株)	常陽メンテナンス(株)	420,000	370,000	-	-	落札	-	407,000	407,000	88.10	教育委員会 文化・生涯学習課	
615	117	見積り合わせ	物品製造等	単価契約	令和6年3月7日	令和6年3月11日	令和6年度肺炎球菌結合型ワクチン購入	龍ヶ崎市3710番地 龍ヶ崎市健康スポーツ部医療対策課外	令和6年4月1日から令和7年3月31日まで(365日間)	事後公表	3	宝薬品(株)	宝薬品(株)	予定額 7,920,000	予定額 7,865,000	-	-	-	落札	-	(予定額) 8,651,500	8,651,500	99.31	健康スポーツ部 医療対策課
616	117	見積り合わせ	物品製造等	単価契約	令和6年3月7日	令和6年3月11日	令和6年度肺炎球菌結合型ワクチン購入	龍ヶ崎市3710番地 龍ヶ崎市健康スポーツ部医療対策課外	令和6年4月1日から令和7年3月31日まで(365日間)	事後公表	3	(株)メディセオ	宝薬品(株)	予定額 7,920,000	予定額 7,942,000	-	-	-	-	-	(予定額) 8,651,500	8,651,500	99.31	健康スポーツ部 医療対策課
617	117	見積り合わせ	物品製造等	単価契約	令和6年3月7日	令和6年3月11日	令和6年度肺炎球菌結合型ワクチン購入	龍ヶ崎市3710番地 龍ヶ崎市健康スポーツ部医療対策課外	令和6年4月1日から令和7年3月31日まで(365日間)	事後公表	3	東邦薬品(株)	宝薬品(株)	予定額 7,920,000	予定額 7,920,000	-	-	-	-	-	(予定額) 8,651,500	8,651,500	99.31	健康スポーツ部 医療対策課
618	118	見積り合わせ	物品製造等	単価契約	令和6年3月7日	令和6年3月11日	令和6年度組換え沈降B型肝炎ワクチン購入	龍ヶ崎市3710番地 龍ヶ崎市健康スポーツ部医療対策課外	令和6年4月1日から令和7年3月31日まで(365日間)	事後公表	3	宝薬品(株)	(株)メディセオ	予定額 1,781,300	予定額 1,780,700	-	-	-	-	-	(予定額) 1,764,950	1,764,950	90.07	健康スポーツ部 医療対策課
619	118	見積り合わせ	物品製造等	単価契約	令和6年3月7日	令和6年3月11日	令和6年度組換え沈降B型肝炎ワクチン購入	龍ヶ崎市3710番地 龍ヶ崎市健康スポーツ部医療対策課外	令和6年4月1日から令和7年3月31日まで(365日間)	事後公表	3	(株)メディセオ	(株)メディセオ	予定額 1,781,300	予定額 1,604,500	-	-	落札	-	(予定額) 1,764,950	1,764,950	90.07	健康スポーツ部 医療対策課	
620	118	見積り合わせ	物品製造等	単価契約	令和6年3月7日	令和6年3月11日	令和6年度組換え沈降B型肝炎ワクチン購入	龍ヶ崎市3710番地 龍ヶ崎市健康スポーツ部医療対策課外	令和6年4月1日から令和7年3月31日まで(365日間)	事後公表	3	東邦薬品(株)	(株)メディセオ	予定額 1,781,300	予定額 1,818,350	-	-	-	-	-	(予定額) 1,764,950	1,764,950	90.07	健康スポーツ部 医療対策課
621	119	見積り合わせ	物品製造等	単価契約	令和6年3月7日	令和6年3月11日	令和6年度乾燥弱毒生麻しん風しん混合ワクチン購入	龍ヶ崎市3710番地 龍ヶ崎市健康スポーツ部医療対策課外	令和6年4月1日から令和7年3月31日まで(365日間)	事後公表	2	宝薬品(株)	宝薬品(株)	予定額 4,236,250	予定額 4,201,250	-	-	-	落札	-	(予定額) 4,621,375	4,621,375	99.17	健康スポーツ部 医療対策課
622	119	見積り合わせ	物品製造等	単価契約	令和6年3月7日	令和6年3月11日	令和6年度乾燥弱毒生麻しん風しん混合ワクチン購入	龍ヶ崎市3710番地 龍ヶ崎市健康スポーツ部医療対策課外	令和6年4月1日から令和7年3月31日まで(365日間)	事後公表	2	(株)メディセオ	宝薬品(株)	予定額 4,236,250	予定額 4,270,000	-	-	-	-	-	(予定額) 4,621,375	4,621,375	99.17	健康スポーツ部 医療対策課
623	120	見積り合わせ	物品製造等	単価契約	令和6年3月7日	令和6年3月11日	令和6年度経口弱毒生ロタウイルスワクチン購入	龍ヶ崎市3710番地 龍ヶ崎市健康スポーツ部医療対策課外	令和6年4月1日から令和7年3月31日まで(365日間)	事後公表	2	宝薬品(株)	宝薬品(株)	予定額 4,677,500	予定額 4,659,500	-	-	-	落札	-	(予定額) 5,125,450	5,125,450	99.62	健康スポーツ部 医療対策課
624	120	見積り合わせ	物品製造等	単価契約	令和6年3月7日	令和6年3月11日	令和6年度経口弱毒生ロタウイルスワクチン購入	龍ヶ崎市3710番地 龍ヶ崎市健康スポーツ部医療対策課外	令和6年4月1日から令和7年3月31日まで(365日間)	事後公表	2	東邦薬品(株)	宝薬品(株)	予定額 4,677,500	予定額 4,677,500	-	-	-	-	-	(予定額) 5,125,450	5,125,450	99.62	健康スポーツ部 医療対策課
625	121	見積り合わせ	物品製造等	単価契約	令和6年3月7日	令和6年3月11日	令和6年度乾燥細胞培養日本脳炎ワクチン購入	龍ヶ崎市3710番地 龍ヶ崎市健康スポーツ部医療対策課外	令和6年4月1日から令和7年3月31日まで(365日間)	事後公表	3	宝薬品(株)	宝薬品(株)	予定額 4,875,000	予定額 4,800,000	-	-	-	落札	-	(予定額) 5,280,000	5,280,000	98.46	健康スポーツ部 医療対策課
626	121	見積り合わせ	物品製造等	単価契約	令和6年3月7日	令和6年3月11日	令和6年度乾燥細胞培養日本脳炎ワクチン購入	龍ヶ崎市3710番地 龍ヶ崎市健康スポーツ部医療対策課外	令和6年4月1日から令和7年3月31日まで(365日間)	事後公表	3	(株)メディセオ	宝薬品(株)	予定額 4,875,000	予定額 4,875,000	-	-	-	-	-	(予定額) 5,280,000	5,280,000	98.46	健康スポーツ部 医療対策課
627	121	見積り合わせ	物品製造等	単価契約	令和6年3月7日	令和6年3月11日	令和6年度乾燥細胞培養日本脳炎ワクチン購入	龍ヶ崎市3710番地 龍ヶ崎市健康スポーツ部医療対策課外	令和6年4月1日から令和7年3月31日まで(365日間)	事後公表	3	東邦薬品(株)	宝薬品(株)	予定額 4,875,000	予定額 4,875,000	-	-	-	-	-	(予定額) 5,280,000	5,280,000	98.46	健康スポーツ部 医療対策課
628	122	見積り合わせ	物品製造等	単価契約	令和6年3月7日	令和6年3月11日	令和6年度組換え沈降ヒトパピローマウイルス様粒子ワクチン購入	龍ヶ崎市3710番地 龍ヶ崎市健康スポーツ部医療対策課外	令和6年4月1日から令和7年3月31日まで(365日間)	事後公表	2	宝薬品(株)	東邦薬品(株)	予定額 20,640,000	予定額 20,960,000	-	-	-	-	-	(予定額) 22,704,000	22,704,000	100.00	健康スポーツ部 医療対策課
629	122	見積り合わせ	物品製造等	単価契約	令和6年3月7日	令和6年3月11日	令和6年度組換え沈降ヒトパピローマウイルス様粒子ワクチン購入	龍ヶ崎市3710番地 龍ヶ崎市健康スポーツ部医療対策課外	令和6年4月1日から令和7年3月31日まで(365日間)	事後公表	2	東邦薬品(株)	東邦薬品(株)	予定額 20,640,000	予定額 20,640,000	-	-	-	落札	-	(予定額) 22,704,000	22,704,000	100.00	健康スポーツ部 医療対策課
630	123	見積り合わせ	物品製造等	単価契約	令和6年3月26日	令和6年3月28日	令和6年度沈降精製百日せきジフテリア破傷風不活化ポリオヘモフィルsb型混合ワクチン(DPT-IPV-Hib)購入	龍ヶ崎市3710番地 龍ヶ崎市健康スポーツ部医療対策課外	令和6年4月1日から令和7年3月31日まで(365日間)	事後公表	3	宝薬品(株)	宝薬品(株)	予定額 10,039,610	予定額 9,981,300	-	-	-	-	-	(予定額) 10,979,430	10,979,430	99.42	健康スポーツ部 医療対策課
631	123	見積り合わせ	物品製造等	単価契約	令和6年3月26日	令和6年3月28日	令和6年度沈降精製百日せきジフテリア破傷風不活化ポリオヘモフィルsb型混合ワクチン(DPT-IPV-Hib)購入	龍ヶ崎市3710番地 龍ヶ崎市健康スポーツ部医療対策課外	令和6年4月1日から令和7年3月31日まで(365日間)	事後公表	3	(株)メディセオ	宝薬品(株)	予定額 10,039,610	予定額 10,039,610	-	-	-	-	-	(予定額) 10,979,430	10,979,430	99.42	健康スポーツ部 医療対策課
632	123	見積り合わせ	物品製造等	単価契約	令和6年3月26日	令和6年3月28日	令和6年度沈降精製百日せきジフテリア破傷風不活化ポリオヘモフィルsb型混合ワクチン(DPT-IPV-Hib)購入	龍ヶ崎市3710番地 龍ヶ崎市健康スポーツ部医療対策課外	令和6年4月1日から令和7年3月31日まで(365日間)	事後公表	3	東邦薬品(株)	宝薬品(株)	予定額 10,039,610	予定額 10,290,000	-	-	-	-	-	(予定額) 10,979,430	10,979,430	99.42	健康スポーツ部 医療対策課
633	124	見積り合わせ	物品製造等	単価契約	令和6年3月26日	令和6年3月28日	令和6年度沈降精製百日せきジフテリア破傷風不活化ポリオ(セービン株)混合ワクチン(DPT-IPV)購入(その2)	龍ヶ崎市3710番地 龍ヶ崎市健康スポーツ部医療対策課外	令和6年4月1日から令和7年3月31日まで(365日間)	事後公表	3	宝薬品(株)	宝薬品(株)	予定額 1,795,000	予定額 1,787,250	-	-	-	落札	-	(予定額) 1,965,975	1,965,975	99.57	健康スポーツ部 医療対策課
634	124	見積り合わせ	物品製造等	単価契約	令和6年3月26日	令和6年3月28日	令和6年度沈降精製百日せきジフテリア破傷風不活化ポリオ(セービン株)混合ワクチン(DPT-IPV)購入(その2)	龍ヶ崎市3710番地 龍ヶ崎市健康スポーツ部医療対策課外	令和6年4月1日から令和7年3月31日まで(365日間)	事後公表	3	(株)メディセオ	宝薬品(株)	予定額 1,795,000	予定額 1,801,000	-	-	-	-	-	(予定額) 1,965,975	1,965,975	99.57	健康スポーツ部 医療対策課
635	124	見積り合わせ	物品製造等	単価契約	令和6年3月26日	令和6年3月28日	令和6年度沈降精製百日せきジフテリア破傷風不活化ポリオ(セービン株)混合ワクチン(DPT-IPV)購入(その2)	龍ヶ崎市3710番地 龍ヶ崎市健康スポーツ部医療対策課外	令和6年4月1日から令和7年3月31日まで(365日間)	事後公表	3	東邦薬品(株)	宝薬品(株)	予定額 1,795,000	予定額 1,795,000	-	-	-	-	-	(予定額) 1,965,975	1,965,975	99.57	健康スポーツ部 医療対策課
636	125	見積り合わせ	物品製造等	単価契約	令和6年3月28日	令和6年4月1日	令和6年度学校給食センター腸内菌検査業務委託	龍ヶ崎市駒馬町3021番地 龍ヶ崎市学校給食センター	令和6年4月1日から令和7年3月31日まで(365日間)	事後公表	2	(株)セントラル医学検査研究所	(株)セントラル医学検査研究所	1検体当たり 500	1検体当たり 500	-	-	-	落札	-	(予定額) 435,600	435,600	100.00	教育委員会 学校給食センター
637	125	見積り合わせ	物品製造等	単価契約	令和6年3月28日	令和6年4月1日	令和6年度学校給食センター腸内菌検査業務委託	龍ヶ崎市駒馬町3021番地 龍ヶ崎市学校給食センター	令和6年4月1日から令和7年3月31日まで(365日間)	事後公表	2	(株)江東微生物研究所	(株)セントラル医学検査研究所	1検体当たり 500	1検体当たり 700	-	-	-	-	-	(予定額) 435,600	435,600	100.00	教育委員会 学校給食センター
638	126	見積り合わせ	物品製造等	単価契約	令和6年3月28日	令和6年4月1日	令和6年度プリンタ用トナー等購入	龍ヶ崎市3710 龍ヶ崎市会計課	令和6年4月1日から令和7年3月31日まで(365日間)	事後公表	7	ヒラデ・スタイル(株)	(株)ニューライフ	予定額 10,121,000	予定額 10,100,000	-	-	-	-	-	(予定額) 11,103,620	11,103,620	99.74	2024年度 11:53

●入札・契約方式別契約一覧表(物品製造等) (令和5年10月1日～令和6年3月31日執行分)

※整理番号は、入札種別ごとに開札日昇順

整理番号	案件番号	入札種別	業態区分	契約方式	開札日	契約日	件名	履行場所	履行期間	予定価格公表区分	入札参加者(又は指名業者)数	入札参加業者名	契約相手方	予定価格(税抜・円)	入札額又は見積額①(税抜・円)	再入札額又は見積額②(税抜・円)	見積額又は見積額③(税抜・円)	落札結果	備考等	契約金額(税込・円)	契約金額(税込・円)数値のみ	落札率(%)	担当課等名
639	126	見積り合わせ	物品製造等	単価契約	令和6年3月28日	令和6年4月1日	令和6年度プリンタ用トナー等購入	龍ヶ崎市3710 龍ヶ崎市会計課	令和6年4月1日から令和7年3月31日まで(365日間)	事後公表	7	(株)ニューライフ	(株)ニューライフ	予定額 10,121,000	予定額 10,094,200	-	-	落札		(予定額) 11,103,620	11,103,620	99.74	会計課
640	126	見積り合わせ	物品製造等	単価契約	令和6年3月28日	令和6年4月1日	令和6年度プリンタ用トナー等購入	龍ヶ崎市3710 龍ヶ崎市会計課	令和6年4月1日から令和7年3月31日まで(365日間)	事後公表	7	國吉事務機(株)	(株)ニューライフ	予定額 10,121,000	辞退	-	-			(予定額) 11,103,620	11,103,620	99.74	会計課
641	126	見積り合わせ	物品製造等	単価契約	令和6年3月28日	令和6年4月1日	令和6年度プリンタ用トナー等購入	龍ヶ崎市3710 龍ヶ崎市会計課	令和6年4月1日から令和7年3月31日まで(365日間)	事後公表	7	(有)平田武雄商店	(株)ニューライフ	予定額 10,121,000	予定額 13,025,100	-	-			(予定額) 11,103,620	11,103,620	99.74	会計課
642	126	見積り合わせ	物品製造等	単価契約	令和6年3月28日	令和6年4月1日	令和6年度プリンタ用トナー等購入	龍ヶ崎市3710 龍ヶ崎市会計課	令和6年4月1日から令和7年3月31日まで(365日間)	事後公表	7	(株)フジタ	(株)ニューライフ	予定額 10,121,000	辞退	-	-			(予定額) 11,103,620	11,103,620	99.74	会計課
643	126	見積り合わせ	物品製造等	単価契約	令和6年3月28日	令和6年4月1日	令和6年度プリンタ用トナー等購入	龍ヶ崎市3710 龍ヶ崎市会計課	令和6年4月1日から令和7年3月31日まで(365日間)	事後公表	7	関彰商事(株)	(株)ニューライフ	予定額 10,121,000	辞退	-	-			(予定額) 11,103,620	11,103,620	99.74	会計課
644	126	見積り合わせ	物品製造等	単価契約	令和6年3月28日	令和6年4月1日	令和6年度プリンタ用トナー等購入	龍ヶ崎市3710 龍ヶ崎市会計課	令和6年4月1日から令和7年3月31日まで(365日間)	事後公表	7	リコージャパン(株)	(株)ニューライフ	予定額 10,121,000	棄権	-	-			(予定額) 11,103,620	11,103,620	99.74	会計課
645	127	見積り合わせ	物品製造等	単価契約	令和6年3月28日	令和6年4月1日	令和6年度コピー(PPC)用紙購入	龍ヶ崎市3710 龍ヶ崎市役所 2階倉庫	令和6年4月1日から令和7年3月31日まで(365日間)	事後公表	7	國吉事務機(株)	ヒラデ・スタイル(株)	予定額 7,032,500	辞退	-	-			(予定額) 7,404,210	7,404,210	95.71	会計課
646	127	見積り合わせ	物品製造等	単価契約	令和6年3月28日	令和6年4月1日	令和6年度コピー(PPC)用紙購入	龍ヶ崎市3710 龍ヶ崎市役所 2階倉庫	令和6年4月1日から令和7年3月31日まで(365日間)	事後公表	7	(株)ニューライフ	ヒラデ・スタイル(株)	予定額 7,032,500	予定額 7,032,500	-	-			(予定額) 7,404,210	7,404,210	95.71	会計課
647	127	見積り合わせ	物品製造等	単価契約	令和6年3月28日	令和6年4月1日	令和6年度コピー(PPC)用紙購入	龍ヶ崎市3710 龍ヶ崎市役所 2階倉庫	令和6年4月1日から令和7年3月31日まで(365日間)	事後公表	7	(有)松島商事	ヒラデ・スタイル(株)	予定額 7,032,500	辞退	-	-			(予定額) 7,404,210	7,404,210	95.71	会計課
648	127	見積り合わせ	物品製造等	単価契約	令和6年3月28日	令和6年4月1日	令和6年度コピー(PPC)用紙購入	龍ヶ崎市3710 龍ヶ崎市役所 2階倉庫	令和6年4月1日から令和7年3月31日まで(365日間)	事後公表	7	倉沢印刷(株)	ヒラデ・スタイル(株)	予定額 7,032,500	予定額 7,068,600	-	-			(予定額) 7,404,210	7,404,210	95.71	会計課
649	127	見積り合わせ	物品製造等	単価契約	令和6年3月28日	令和6年4月1日	令和6年度コピー(PPC)用紙購入	龍ヶ崎市3710 龍ヶ崎市役所 2階倉庫	令和6年4月1日から令和7年3月31日まで(365日間)	事後公表	7	エース印刷	ヒラデ・スタイル(株)	予定額 7,032,500	辞退	-	-			(予定額) 7,404,210	7,404,210	95.71	会計課
650	127	見積り合わせ	物品製造等	単価契約	令和6年3月28日	令和6年4月1日	令和6年度コピー(PPC)用紙購入	龍ヶ崎市3710 龍ヶ崎市役所 2階倉庫	令和6年4月1日から令和7年3月31日まで(365日間)	事後公表	7	(有)平田武雄商店	ヒラデ・スタイル(株)	予定額 7,032,500	予定額 6,770,500	-	-			(予定額) 7,404,210	7,404,210	95.71	会計課
651	127	見積り合わせ	物品製造等	単価契約	令和6年3月28日	令和6年4月1日	令和6年度コピー(PPC)用紙購入	龍ヶ崎市3710 龍ヶ崎市役所 2階倉庫	令和6年4月1日から令和7年3月31日まで(365日間)	事後公表	7	ヒラデ・スタイル(株)	ヒラデ・スタイル(株)	予定額 7,032,500	予定額 6,731,100	-	-	落札		(予定額) 7,404,210	7,404,210	95.71	会計課
652	128	見積り合わせ	物品製造等	単価契約	令和6年3月28日	令和6年4月1日	令和6年度板橋・大塚地区浄化センター汚泥収集運搬業務委託	龍ヶ崎市板橋町地内	令和6年4月1日から令和7年3月31日まで(365日間)	事後公表	4	関東企業(株)	(有)萩原清掃社	1t当たり 16,500	1t当たり 17,000	-	-			(予定額) 2,178,000	2,178,000	100.00	都市整備部 下水道課
653	128	見積り合わせ	物品製造等	単価契約	令和6年3月28日	令和6年4月1日	令和6年度板橋・大塚地区浄化センター汚泥収集運搬業務委託	龍ヶ崎市板橋町地内	令和6年4月1日から令和7年3月31日まで(365日間)	事後公表	4	(株)常南衛生社	(有)萩原清掃社	1t当たり 16,500	1t当たり 18,000	-	-			(予定額) 2,178,000	2,178,000	100.00	都市整備部 下水道課
654	128	見積り合わせ	物品製造等	単価契約	令和6年3月28日	令和6年4月1日	令和6年度板橋・大塚地区浄化センター汚泥収集運搬業務委託	龍ヶ崎市板橋町地内	令和6年4月1日から令和7年3月31日まで(365日間)	事後公表	4	竜ヶ崎清掃メンテナンス(株)	(有)萩原清掃社	1t当たり 16,500	1t当たり 19,000	-	-			(予定額) 2,178,000	2,178,000	100.00	都市整備部 下水道課
655	128	見積り合わせ	物品製造等	単価契約	令和6年3月28日	令和6年4月1日	令和6年度板橋・大塚地区浄化センター汚泥収集運搬業務委託	龍ヶ崎市板橋町地内	令和6年4月1日から令和7年3月31日まで(365日間)	事後公表	4	(有)萩原清掃社	(有)萩原清掃社	1t当たり 16,500	1t当たり 16,500	-	-	落札		(予定額) 2,178,000	2,178,000	100.00	都市整備部 下水道課
656	129	単独見積り	物品製造等	総額契約	令和5年10月2日	令和5年10月2日	令和5年度地方たばこ税等の電子申告の拡充に係る初期導入システム改修業務	龍ヶ崎市3710番地 龍ヶ崎市総務部税務課	令和5年10月2日から令和5年10月15日まで(14日間)	事後公表	1	(株)TKC	(株)TKC	400,000	400,000	-	-	落札		440,000	440,000	100.00	総務部 税務課
657	130	単独見積り	物品製造等	総額契約	令和5年10月4日	令和5年10月4日	令和5～9年度子育てスマイルバスポート事業等運用システム利用契約	龍ヶ崎市3710番地 龍ヶ崎市福祉部子ども家庭課外	令和5年11月1日から令和10年3月31日まで(1613日間)	事後公表	1	(株)ベネフィット・ワン	(株)ベネフィット・ワン	月額 454,545	月額 454,545	-	-	落札		26,499,947	26,499,947	100.00	福祉部 子ども家庭課
658	131	単独見積り	物品製造等	総額契約	令和5年10月5日	令和5年10月10日	令和5年度龍ヶ崎第6投票区設定変更業務委託	龍ヶ崎市3710番地 龍ヶ崎市総務部人事行政課	令和5年10月10日から令和5年12月10日まで(62日間)	事後公表	1	(株)両毛システムズ	(株)両毛システムズ	300,000	300,000	-	-	落札		330,000	330,000	100.00	総務部 人事行政課
659	132	単独見積り	物品製造等	総額契約	令和5年10月5日	令和5年10月10日	令和5年度高所作業車及びパッカー車賃借	龍ヶ崎市馴馬町3202番地 龍ヶ崎市役所第二庁舎	令和5年10月10日から令和6年2月22日まで(136日間)	事後公表	1	(株)アクティオ	(株)アクティオ	1,314,500	964,000	-	-	落札		1,060,400	1,060,400	73.34	都市整備部 道路公園課
660	133	単独見積り	物品製造等	総額契約	令和5年10月10日	令和5年10月10日	令和5年度地蔵後中継ポンプ場ミニUPS緊急交換	龍ヶ崎市馴柴町127-1	令和5年10月10日から令和6年1月7日まで(90日間)	事後公表	1	茨城公営企業(株)	茨城公営企業(株)	480,000	460,000	-	-	落札		506,000	506,000	95.83	都市整備部 下水道課
661	134	単独見積り	物品製造等	単価契約	令和5年10月12日	令和5年10月12日	令和5年度子育てスマイルバスポート事業等運用業務委託	龍ヶ崎市3710番地 龍ヶ崎市福祉部子ども家庭課外	令和5年11月1日から令和6年3月31日まで(152日間)	事後公表	1	(株)ベネフィット・ワン	(株)ベネフィット・ワン	予定額 34,000,000	予定額 34,000,000	-	-	落札		(予定額) 34,000,000	34,000,000	100.00	福祉部 子ども家庭課
662	135	単独見積り	物品製造等	総額契約	令和5年10月24日	令和5年10月26日	令和5年度龍ヶ崎市都市計画支援システム等データ更新業務委託	龍ヶ崎市3710番地 龍ヶ崎市都市整備部都市計画課	令和5年10月26日から令和6年1月23日まで(90日間)	事後公表	1	朝日航洋(株)	朝日航洋(株)	764,000	764,000	-	-	落札		840,400	840,400	100.00	都市整備部 都市計画課
663	136	単独見積り	物品製造等	総額契約	令和5年10月24日	令和5年10月24日	令和5年度農業集落排水人孔緊急修繕	龍ヶ崎市板橋町地内	令和5年10月24日から令和5年12月22日まで(60日間)	事後公表	1	(株)光商社	(株)光商社	830,000	830,000	-	-	落札		913,000	913,000	100.00	都市整備部 下水道課
664	137	単独見積り	物品製造等	総額契約	令和5年10月26日	令和5年10月26日	令和5年度龍ヶ崎市市制施行70周年記念式典オープニング映像制作業務委託	龍ヶ崎市3710番地 龍ヶ崎市総合政策部秘書広聴課	令和5年10月26日から令和6年2月29日まで(127日間)	事後公表	1	土浦ケーブルテレビ(株)	土浦ケーブルテレビ(株)	720,000	720,000	-	-	落札		792,000	792,000	100.00	総合政策部 秘書広聴課
665	138	単独見積り	物品製造等	単価契約	令和5年10月26日	令和5年10月30日	燃料単価契約(令和5年11月分)	龍ヶ崎市3710番地 龍ヶ崎市総務部管財課外	令和5年11月1日から令和5年11月30日まで(30日間)	事後公表	1	茨城県石油業協同組合	茨城県石油業協同組合	予定額 1,722,500	予定額 1,722,500	-	-	落札		(予定額) 1,883,194	1,883,194	100.00	総務部 管財課
666	139	単独見積り	物品製造等	総額契約	令和5年10月27日	令和5年10月31日	令和6～10年度龍ヶ崎市避難行動要支援者名簿システム賃借	龍ヶ崎市3710番地 龍ヶ崎市福祉部福祉総務課外2か所	令和6年4月1日から令和11年3月31日まで(1826日間)	事後公表	1	(株)パンフィックシステム	(株)パンフィックシステム	月額 316,300	月額 316,300	-	-	落札		20,875,800	20,875,800	100.00	福祉部 福祉総務課
667	140	単独見積り	物品製造等	総額契約	令和5年10月30日	令和5年11月1日	令和5年度龍ヶ崎市駅エスカレーター修繕	龍ヶ崎市駅自由通路	令和5年11月1日から令和6年3月31日まで(152日間)	事後公表	1	(株)日立ビルシステム	(株)日立ビルシステム	1,680,000	1,200,000	-	-	落札		1,320,000	1,320,000	71.43	都市整備部 道路公園課

●入札・契約方式別契約一覧表(物品製造等) (令和5年10月1日～令和6年3月31日執行分)

※整理番号は、入札種別ごとに開札日昇順

整理番号	案件番号	入札種別	業態区分	契約方式	開札日	契約日	件名	履行場所	履行期間	予定価格 (税抜・円)	入札参加者 (又は指名業者)数	入札参加業者名	契約相手方	予定価格 (税抜・円)	入札額又は見積額① (税抜・円)	再入札額又は見積額② (税抜・円)	見積額又は見積額③ (税抜・円)	落札結果	備考等	契約金額 (税込・円)	契約金額 (税込・円) 数値のみ	落札率 (%)	担当課等名
668	141	単独見積り	物品製造等	総価契約	令和5年10月30日	令和5年10月30日	令和5年度マイナンバーカードリモート申請サポート業務委託	市内の福祉施設等	令和5年10月30日から令和6年3月31日まで(154日間)	事後公表	1	(株)NTTネクシア	(株)NTTネクシア	8,877,000	8,679,000	-	-	落札		9,546,900	9,546,900	97.77	市民経済部 市民窓口課
669	142	単独見積り	物品製造等	総価契約	令和5年10月31日	令和5年11月2日	令和5～6年度AED再買貸借(第1号)(1回目)	龍ヶ崎市3710番地外9箇所	令和5年12月1日から令和6年11月30日まで(366日間)	事後公表	1	フクダ電子南関東販売(株)	フクダ電子南関東販売(株)	438,200	438,200	-	-	落札		482,020	482,020	100.00	総務部 防災安全課
670	143	単独見積り	物品製造等	総価契約	令和5年11月6日	令和5年11月8日	令和5～7年度建設機械(バックホウ)再リース契約(1回目)	龍ヶ崎市駒馬町3202番 龍ヶ崎市都市整備部道路公園課施設管理事務所	令和5年12月29日から令和7年11月30日まで(703日間)	事後公表	1	(株)イバジュウ	(株)イバジュウ	月額88,000	月額85,000	-	-	落札		2,159,548	2,159,548	96.59	都市整備部 道路公園課
671	144	単独見積り	物品製造等	総価契約	令和5年11月7日	令和5年11月7日	令和5年度龍ヶ崎市サタデースクール推進事業業務委託(その3)	龍ヶ崎市城ノ内5丁目27番地 城ノ内小学校	令和5年11月7日から令和6年3月15日まで(130日間)	事後公表	1	シダックス大新東ヒューマンサービス(株)	シダックス大新東ヒューマンサービス(株)	519,500	519,500	-	-	落札		571,450	571,450	100.00	福祉部 保育課
672	145	単独見積り	物品製造等	総価契約	令和5年11月16日	令和5年11月16日	令和5年度板橋地区汚水中継マンホールポンプ場水位計緊急交換	龍ヶ崎市板橋町地内	令和5年11月16日から令和6年2月29日まで(106日間)	事後公表	1	(株)第一テクノ	(株)第一テクノ	920,000	900,000	-	-	落札		990,000	990,000	97.83	都市整備部 下水道課
673	146	単独見積り	物品製造等	総価契約	令和5年11月17日	令和5年11月21日	令和5年度龍ヶ崎市職業体験イベント「たつのこワクワワーク」業務委託	龍ヶ崎市3710番地 龍ヶ崎市総合政策部まちの魅力創造課外	令和5年11月21日から令和6年3月31日まで(132日間)	事後公表	1	(株)JTJB	(株)JTJB	2,725,500	2,725,500	-	-	落札		2,998,050	2,998,050	100.00	総合政策部 まちの魅力創造課
674	147	単独見積り	物品製造等	総価契約	令和5年11月17日	令和5年11月17日	令和5年度龍ヶ崎市本庁舎議場及び全員協議会室コンセント修繕	龍ヶ崎市3710番地	令和5年11月17日から令和5年12月15日まで(29日間)	事後公表	1	河村電気工事(株)	河村電気工事(株)	900,000	900,000	-	-	落札		990,000	990,000	100.00	総務部 管財課
675	148	単独見積り	物品製造等	単価契約	令和5年11月29日	令和5年11月30日	燃料単価契約(令和5年12月分)	龍ヶ崎市3710番地 龍ヶ崎市総務部管財課外	令和5年12月1日から令和5年12月31日まで(31日間)	事後公表	1	茨城県石油業協同組合	茨城県石油業協同組合	予定額1,808,300	予定額1,808,300	-	-	落札		(予定額)1,977,895	1,977,895	100.00	総務部 管財課
676	149	単独見積り	物品製造等	総価契約	令和5年11月29日	令和5年11月29日	令和5年度たつのこアリーナプールサイドタイル等緊急修繕	龍ヶ崎市中里3-2-1 龍ヶ崎市総合運動公園	令和5年11月29日から令和6年2月10日まで(74日間)	事後公表	1	(株)柳建設	(株)柳建設	524,230	524,000	-	-	落札		576,400	576,400	99.96	健康スポーツ部 スポーツ推進課
677	150	単独見積り	物品製造等	総価契約	令和5年12月1日	令和5年12月1日	令和5年度たつのこアリーナプールポンプ緊急修繕	龍ヶ崎市中里3-2-1 龍ヶ崎市総合運動公園	令和5年12月1日から令和5年12月28日まで(28日間)	事後公表	1	(株)アクアプロダクト	(株)アクアプロダクト	978,000	840,000	-	-	落札		924,000	924,000	85.89	健康スポーツ部 スポーツ推進課
678	151	単独見積り	物品製造等	単価契約	令和5年12月11日	令和5年12月11日	令和5年度公共下水道管路施設汚泥収集運搬業務委託	龍ヶ崎市公共下水道事業区域(第1処理分区)	令和5年12月11日から令和6年3月31日まで(112日間)	事後公表	1	(株)光商社	(株)光商社	1tあたり65,000	1tあたり65,000	-	-	落札		(予定額)357,500	357,500	100.00	都市整備部 下水道課
679	152	単独見積り	物品製造等	総価契約	令和5年12月12日	令和5年12月14日	令和5～6年度住民基本台帳ネットワークシステム機器等再買貸借	龍ヶ崎市3710番地 龍ヶ崎市庁舎電算棟2階サーバ室外	令和6年2月1日から令和7年1月31日まで(366日間)	事後公表	1	(株)両毛システムズ	(株)両毛システムズ	月額238,500	月額238,500	-	-	落札		3,148,200	3,148,200	100.00	総合政策部 デジタル都市推進課
680	153	単独見積り	物品製造等	総価契約	令和5年12月14日	令和5年12月14日	令和5年度地蔵後中継ポンプ場流入ゲートスピンドル緊急修繕	龍ヶ崎市駒馬町127-1	令和5年12月14日から令和6年3月31日まで(109日間)	事後公表	1	(株)第一テクノ	(株)第一テクノ	493,000	450,000	-	-	落札		495,000	495,000	91.28	都市整備部 下水道課
681	154	単独見積り	物品製造等	総価契約	令和5年12月15日	令和5年12月19日	令和5～10年度龍ヶ崎市教育・保育給付等管理システム利用契約	龍ヶ崎市3710番地 龍ヶ崎市福祉部保育課	令和6年3月1日から令和11年2月28日まで(1826日間)	事後公表	1	キッズコネク(株)	キッズコネク(株)	月額115,000	月額115,000	-	-	落札		7,590,000	7,590,000	100.00	福祉部 保育課
682	155	単独見積り	物品製造等	総価契約	令和5年12月18日	令和5年12月18日	令和5年度学校給食センターアレルギー食調理室排気フード設置	龍ヶ崎市駒馬町3021番地	令和5年12月18日から令和6年2月29日まで(74日間)	事後公表	1	暁飯島工業(株)	暁飯島工業(株)	920,000	900,000	-	-	落札		990,000	990,000	97.83	教育委員会 学校給食センター
683	156	単独見積り	物品製造等	総価契約	令和5年12月22日	令和5年12月26日	令和5年度小中学校廃試薬等運搬・処分業務委託	龍ヶ崎市藤ヶ丘1丁目22番地4 八原小学校外6校	令和5年12月26日から令和6年3月29日まで(95日間)	事後公表	1	ジャパンウェイスト(株)	ジャパンウェイスト(株)	602,800	602,800	-	-	落札		663,080	663,080	100.00	教育委員会 教育総務課
684	157	単独見積り	物品製造等	単価契約	令和5年12月25日	令和5年12月27日	燃料単価契約(令和6年1月分)	龍ヶ崎市3710番地 龍ヶ崎市総務部管財課外	令和6年1月1日から令和6年1月31日まで(31日間)	事後公表	1	茨城県石油業協同組合	茨城県石油業協同組合	予定額1,789,060	予定額1,789,060	-	-	落札		(予定額)1,960,262	1,960,262	100.00	総務部 管財課
685	158	単独見積り	物品製造等	総価契約	令和5年12月26日	令和5年12月26日	令和5年度国民健康保険税に係る産前産後期間の免除等に伴うシステム改修業務委託	龍ヶ崎市3710番地 龍ヶ崎市健康スポーツ部保険年金課	令和5年12月26日から令和6年1月31日まで(37日間)	事後公表	1	(株)両毛システムズ	(株)両毛システムズ	500,000	500,000	-	-	落札		550,000	550,000	100.00	健康スポーツ部 保険年金課
686	159	単独見積り	物品製造等	単価契約	令和5年12月26日	令和5年12月26日	令和5年度龍ヶ崎市電力・ガス・食料品等価格高騰重点支援給付金(追加支援分)事務補助人材派遣	龍ヶ崎市3710番地 龍ヶ崎市役所4階会議室	令和5年12月26日から令和6年3月29日まで(95日間)	事後公表	1	(株)ヒト・コミュニケーションズ	(株)ヒト・コミュニケーションズ	1人1時間あたり2,200	1人1時間あたり2,200	-	-	落札		(予定額)3,038,310	3,038,310	100.00	福祉部 福祉総務課
687	160	単独見積り	物品製造等	総価契約	令和5年12月26日	令和5年12月26日	令和5年度龍ヶ崎市電力・ガス・食料品等価格高騰重点支援給付金(追加支援分)システム構築等業務委託	龍ヶ崎市3710番地 龍ヶ崎市福祉部福祉総務課	令和5年12月26日から令和6年3月31日まで(97日間)	事後公表	1	(株)両毛システムズ	(株)両毛システムズ	3,180,100	3,180,100	-	-	落札		3,498,110	3,498,110	100.00	福祉部 福祉総務課
688	161	単独見積り	物品製造等	総価契約	令和6年1月5日	令和6年1月10日	令和5年度龍ヶ崎市観光ガイドマップ増刷	龍ヶ崎市3710 龍ヶ崎市市民経済部商工観光課	令和6年1月10日から令和6年3月9日まで(60日間)	事後公表	1	(株)昭文社	(株)昭文社	448,000	448,000	-	-	落札		492,800	492,800	100.00	市民経済部 商工観光課
689	162	単独見積り	物品製造等	総価契約	令和6年1月11日	令和6年1月11日	令和5年度龍ヶ崎市学校給食献立管理システム構築等業務委託	龍ヶ崎市駒馬町3021番地 龍ヶ崎市学校給食センター	令和6年1月11日から令和6年3月31日まで(81日間)	事後公表	1	(株)日立産業制御ソリューションズ	(株)日立産業制御ソリューションズ	5,530,000	5,530,000	-	-	落札		6,083,000	6,083,000	100.00	教育委員会 学校給食センター
690	163	単独見積り	物品製造等	総価契約	令和6年1月17日	令和6年3月19日	令和5年度小中学校教師用指導書及びデジタル教科書購入	龍ヶ崎市3316番地 龍ヶ崎小学校外10校	令和6年3月19日から令和6年3月31日まで(13日間)	事後公表	1	(株)菅井書店	(株)菅井書店	25,963,600	25,963,600	-	-	落札		28,559,960	28,559,960	100.00	教育委員会 教育総務課
691	164	単独見積り	物品製造等	総価契約	令和6年1月18日	令和6年1月22日	令和5年度特別徴収税額通知電子化に伴う住民情報基幹系システム改修業務委託	龍ヶ崎市3710番地 龍ヶ崎市総務部税務課	令和6年1月22日から令和6年3月29日まで(68日間)	事後公表	1	(株)両毛システムズ	(株)両毛システムズ	800,000	800,000	-	-	落札		880,000	880,000	100.00	総務部 税務課
692	165	単独見積り	物品製造等	総価契約	令和6年1月18日	令和6年1月22日	令和5年度龍ヶ崎市物価高騰対応重点支援たつのこ育て応援給付金給付事業システム構築業務委託	龍ヶ崎市3710番地 龍ヶ崎市福祉部子ども家庭課	令和6年1月22日から令和6年2月29日まで(39日間)	事後公表	1	北日本コンピューターサービス(株)	北日本コンピューターサービス(株)	2,240,000	2,240,000	-	-	落札		2,464,000	2,464,000	100.00	福祉部 子ども家庭課
693	166	単独見積り	物品製造等	総価契約	令和6年1月18日	令和6年1月22日	令和5年度龍ヶ崎市避難行動要支援者名簿システムデータ移行業務委託	龍ヶ崎市3710番地 龍ヶ崎市福祉部福祉総務課	令和6年1月22日から令和6年3月31日まで(70日間)	事後公表	1	(株)内田洋行	(株)内田洋行	1,260,000	1,260,000	-	-	落札		1,386,000	1,386,000	100.00	福祉部 福祉総務課
694	167	単独見積り	物品製造等	総価契約	令和6年1月19日	令和6年1月23日	令和5年度防災コンテナ修繕(その2)	龍ヶ崎市川原代町3518番地 川原代小学校	令和6年1月23日から令和6年3月31日まで(69日間)	事後公表	1	(株)柳建設	(株)柳建設	515,300	500,000	-	-	落札		550,000	550,000	97.03	総務部 防災安全課
695	168	単独見積り	物品製造等	総価契約	令和6年1月25日	令和6年1月29日	令和5年度龍ヶ崎市第5次障がい者プラン・第7期障がい福祉計画・第3期障がい児福祉計画印刷製本	龍ヶ崎市3710番地 龍ヶ崎市福祉部障がい福祉課	令和6年1月29日から令和6年3月31日まで(63日間)	事後公表	1	(福)龍ヶ崎市社会福祉協議会	(福)龍ヶ崎市社会福祉協議会	345,000	345,000	-	-	落札		379,500	379,500	100.00	福祉部 障がい福祉課
696	169	単独見積り	物品製造等	単価契約	令和6年1月29日	令和6年1月31日	燃料単価契約(令和6年2月分)	龍ヶ崎市3710番地 龍ヶ崎市総務部管財課外	令和6年2月1日から令和6年2月29日まで(29日間)	事後公表	1	茨城県石油業協同組合	茨城県石油業協同組合	予定額1,532,000	予定額1,532,000	-	-	落札		(予定額)1,673,965	1,673,965	100.00	2025年11月5日 総務部 管財課

●入札・契約方式別契約一覧表(物品製造等) (令和5年10月1日～令和6年3月31日執行分)

※整理番号は、入札種別ごとに開札日昇順

整理番号	案件番号	入札種別	業態区分	契約方式	開札日	契約日	件名	履行場所	履行期間	予定価格公表区分	入札参加者(又は指名業者)数	入札参加業者名	契約相手方	予定価格(税抜・円)	入札額又は見積額①(税抜・円)	再入札額又は見積額②(税抜・円)	見積額又は見積額③(税抜・円)	落札結果	備考等	契約金額(税込・円)	契約金額(税込・円)数値のみ	落札率(%)	担当課等名
697	170	単独見積り	物品製造等	総括契約	令和6年1月31日	令和6年2月2日	4t高压洗浄車再リース契約(5回目)	龍ヶ崎市駒馬町3202番地 龍ヶ崎市都市整備部道路公園課施設管理事務所	令和6年3月1日から令和8年2月28日まで(730日間)	事後公表	1	三菱オートリース(株)	三菱オートリース(株)	月額152,000	月額152,000	-	-	落札		4,012,800	4,012,800	100.00	都市整備部道路公園課
698	171	単独見積り	物品製造等	総括契約	令和6年2月6日	令和6年2月6日	5線龍ヶ崎市物価高騰対応給付金(住民税均等割のみ課税分)システム構築等業務委託	龍ヶ崎市3710番地 龍ヶ崎市福祉部福祉総務課	令和6年2月6日から令和6年7月31日まで(177日間)	事後公表	1	(株)両毛システムズ	(株)両毛システムズ	2,388,600	2,388,600	-	-	落札		2,627,460	2,627,460	100.00	福祉部福祉総務課
699	172	単独見積り	物品製造等	総括契約	令和6年2月6日	令和6年2月6日	5線龍ヶ崎市物価高騰対応給付金(こども加算分)システム構築等業務委託	龍ヶ崎市3710番地 龍ヶ崎市福祉部こども家庭課	令和6年2月6日から令和6年7月31日まで(177日間)	事後公表	1	(株)両毛システムズ	(株)両毛システムズ	1,462,200	1,462,200	-	-	落札		1,608,420	1,608,420	100.00	福祉部こども家庭課
700	173	単独見積り	物品製造等	総括契約	令和6年2月8日	令和6年2月13日	令和6年度人評価制度研修・コンサルティング業務委託	龍ヶ崎市3710番地 龍ヶ崎市総務部人事行政課	令和6年4月1日から令和7年3月31日まで(365日間)	事後公表	1	(株)日本マネジメント協会	(株)日本マネジメント協会	420,000	420,000	-	-	落札		462,000	462,000	100.00	総務部人事行政課
701	174	単独見積り	物品製造等	総括契約	令和6年2月8日	令和6年2月13日	令和6年度介護事業所台帳管理システム保守業務委託	龍ヶ崎市3710 龍ヶ崎市健康スポーツ部介護保険課	令和6年4月1日から令和7年3月31日まで(365日間)	事後公表	1	ニッセイ情報テクノロジー(株)	ニッセイ情報テクノロジー(株)	300,000	300,000	-	-	落札		330,000	330,000	100.00	健康スポーツ部介護保険課
702	175	単独見積り	物品製造等	総括契約	令和6年2月8日	令和6年2月13日	令和6年度介護給付適正化支援総合システム保守・運用支援業務委託	龍ヶ崎市3710 龍ヶ崎市健康スポーツ部介護保険課	令和6年4月1日から令和7年3月31日まで(365日間)	事後公表	1	(株)FSK	(株)FSK	1,080,000	1,080,000	-	-	落札		1,188,000	1,188,000	100.00	健康スポーツ部介護保険課
703	176	単独見積り	物品製造等	総括契約	令和6年2月8日	令和6年2月8日	令和5年度龍ヶ崎市介護保険システム改修業務委託	龍ヶ崎市3710 龍ヶ崎市健康スポーツ部介護保険課	令和6年2月8日から令和6年3月31日まで(53日間)	事後公表	1	(株)両毛システムズ	(株)両毛システムズ	1,429,000	1,429,000	-	-	落札		1,571,900	1,571,900	100.00	健康スポーツ部介護保険課
704	177	単独見積り	物品製造等	単価契約	令和6年2月9日	令和6年2月14日	令和6年度介護予防講座(音楽フィットネス講座)業務委託	龍ヶ崎市4264番地1 まいん健康サポートセンター外	令和6年4月1日から令和7年3月31日まで(365日間)	事後公表	1	(株)常磐第一興商	(株)常磐第一興商	予定額540,000	予定額540,000	-	-	落札		(予定額)594,000	594,000	100.00	健康スポーツ部健康増進課
705	178	単独見積り	物品製造等	総括契約	令和6年2月9日	令和6年2月14日	令和6年度生活総合機能改善機器(DKエルダーシステム)貸貸借	龍ヶ崎市4264番地1 まいん健康サポートセンター	令和6年4月1日から令和7年3月31日まで(365日間)	事後公表	1	(株)常磐第一興商	(株)常磐第一興商	月額30,000	月額30,000	-	-	落札		396,000	396,000	100.00	健康スポーツ部健康増進課
706	179	単独見積り	物品製造等	総括契約	令和6年2月13日	令和6年2月15日	令和6年度小学校非常通報装置保守点検業務委託	龍ヶ崎市3316番地 龍ヶ崎小学校外10校	令和6年4月1日から令和7年3月31日まで(365日間)	事後公表	1	テルウェル東日本(株)	テルウェル東日本(株)	369,600	369,600	-	-	落札		406,560	406,560	100.00	教育委員会教育総務課
707	180	単独見積り	物品製造等	総括契約	令和6年2月15日	令和6年2月19日	令和5年度佐貫排水ポンプ場自家発電設備切替調査業務委託	龍ヶ崎市若柴町3333-1	令和6年2月19日から令和6年3月31日まで(42日間)	事後公表	1	(株)第一テクノ	(株)第一テクノ	380,000	370,000	-	-	落札		407,000	407,000	97.37	都市整備部下水道課
708	181	単独見積り	物品製造等	総括契約	令和6年2月15日	令和6年2月19日	令和6～9年度医療扶助オンライン資格確認連携サービス等利用契約	龍ヶ崎市3710番地 龍ヶ崎市福祉部保護課	令和6年4月1日から令和9年6月30日まで(1186日間)	事後公表	1	富士通Japan(株)	富士通Japan(株)	月額108,980	月額108,980	-	-	落札		4,675,242	4,675,242	100.00	福祉部保護課
709	182	単独見積り	物品製造等	総括契約	令和6年2月15日	令和6年2月19日	令和6年度地域イントラネットシステム運用サポート業務委託	龍ヶ崎市3710番地 龍ヶ崎市総合政策部デジタル都市推進課	令和6年4月1日から令和7年3月31日まで(365日間)	事後公表	1	富士通Japan(株)	富士通Japan(株)	632,000	632,000	-	-	落札		695,200	695,200	100.00	総合政策部デジタル都市推進課
710	183	単独見積り	物品製造等	総括契約	令和6年2月15日	令和6年2月19日	令和6年度龍ヶ崎市本庁舎等無線LAN保守業務委託	龍ヶ崎市3710番地 龍ヶ崎市総合政策部デジタル都市推進課外	令和6年4月1日から令和7年3月31日まで(365日間)	事後公表	1	富士通Japan(株)	富士通Japan(株)	3,669,840	3,669,840	-	-	落札		4,036,824	4,036,824	100.00	総合政策部デジタル都市推進課
711	184	単独見積り	物品製造等	総括契約	令和6年2月15日	令和6年2月19日	令和5年度末定期人事異動に伴う地域イントラネットシステム設定変更等業務委託	龍ヶ崎市3710番地 龍ヶ崎市庁舎	令和6年2月19日から令和6年3月31日まで(42日間)	事後公表	1	富士通Japan(株)	富士通Japan(株)	1,540,000	1,540,000	-	-	落札		1,694,000	1,694,000	100.00	総合政策部デジタル都市推進課
712	185	単独見積り	物品製造等	総括契約	令和6年2月15日	令和6年2月19日	令和5年度ネットワーク機器等設定変更業務委託	龍ヶ崎市駒馬町2445番地 龍ヶ崎市教育センター	令和6年2月19日から令和6年3月29日まで(40日間)	事後公表	1	富士通Japan(株)	富士通Japan(株)	595,000	595,000	-	-	落札		654,500	654,500	100.00	教育委員会教育センター
713	186	単独見積り	物品製造等	総括契約	令和6年2月16日	令和6年2月20日	令和6年度龍ヶ崎市RPA運用支援等業務委託	龍ヶ崎市3710番地 龍ヶ崎市総合政策部デジタル都市推進課	令和6年4月1日から令和7年3月31日まで(365日間)	事後公表	1	(株)NTTデータ・エム・シー・エス	(株)NTTデータ・エム・シー・エス	1,235,000	1,235,000	-	-	落札		1,358,500	1,358,500	100.00	総合政策部デジタル都市推進課
714	187	単独見積り	物品製造等	総括契約	令和6年2月16日	令和6年2月20日	令和6年度龍ヶ崎市LINE申請等システム利用契約	龍ヶ崎市3710番地 龍ヶ崎市総合政策部デジタル都市推進課	令和6年4月1日から令和7年3月31日まで(365日間)	事後公表	1	(株)Bot Express	(株)Bot Express	2,280,000	2,280,000	-	-	落札		2,508,000	2,508,000	100.00	総合政策部デジタル都市推進課
715	188	単独見積り	物品製造等	総括契約	令和6年2月16日	令和6年2月20日	令和6年度会議録作成システム利用契約	龍ヶ崎市3710番地 龍ヶ崎市総合政策部デジタル都市推進課	令和6年4月1日から令和7年3月31日まで(365日間)	事後公表	1	(株)速記センターつくば	(株)速記センターつくば	1,260,000	1,260,000	-	-	落札		1,386,000	1,386,000	100.00	総合政策部デジタル都市推進課
716	189	単独見積り	物品製造等	総括契約	令和6年2月16日	令和6年2月20日	令和6年度ビジネスチャットツールサービス利用契約	龍ヶ崎市3710番地 龍ヶ崎市総合政策部デジタル都市推進課外	令和6年4月1日から令和7年3月31日まで(365日間)	事後公表	1	(株)大崎コンピュータエンジニアリング	(株)大崎コンピュータエンジニアリング	月額168,000	月額168,000	-	-	落札		2,217,600	2,217,600	100.00	総合政策部デジタル都市推進課
717	190	単独見積り	物品製造等	総括契約	令和6年2月16日	令和6年2月20日	令和6～11年度龍ヶ崎市立図書館情報管理システム利用契約	龍ヶ崎市駒馬町2630 龍ヶ崎市中央図書館外11カ所	令和6年2月20日から令和11年6月30日まで(1958日間)	事後公表	1	(株)大崎コンピュータエンジニアリング	(株)大崎コンピュータエンジニアリング	51,180,000	51,180,000	-	-	落札		56,298,000	56,298,000	100.00	教育委員会文化・生涯学習課
718	191	単独見積り	物品製造等	総括契約	令和6年2月16日	令和6年2月20日	令和5年度介護事業所台帳管理システム改修業務委託	龍ヶ崎市3710 龍ヶ崎市健康スポーツ部介護保険課	令和6年2月20日から令和6年3月31日まで(41日間)	事後公表	1	ニッセイ情報テクノロジー(株)	ニッセイ情報テクノロジー(株)	300,000	180,000	-	-	落札		198,000	198,000	60.00	健康スポーツ部介護保険課
719	192	単独見積り	物品製造等	総括契約	令和6年2月16日	令和6年2月20日	令和6年度マイナンバーカード券面追記プリンタ保守業務委託	龍ヶ崎市3710番地 龍ヶ崎市市民経済部市民窓口課外3カ所	令和6年4月1日から令和7年3月31日まで(365日間)	事後公表	1	(株)大崎コンピュータエンジニアリング	(株)大崎コンピュータエンジニアリング	360,000	360,000	-	-	落札		396,000	396,000	100.00	市民経済部市民窓口課
720	193	単独見積り	物品製造等	総括契約	令和6年2月16日	令和6年2月16日	令和5年度城ノ内小学校生活科室空調機緊急修繕	龍ヶ崎市城ノ内5丁目27番地	令和6年2月16日から令和6年3月31日まで(45日間)	事後公表	1	(株)関東エルエンジニアリング	(株)関東エルエンジニアリング	1,073,000	1,050,000	-	-	落札		1,155,000	1,155,000	97.86	教育委員会教育総務課
721	194	単独見積り	物品製造等	単価契約	令和6年2月19日	令和6年2月21日	令和6年度カラー複合機再貸借	龍ヶ崎市3710番地 龍ヶ崎市役所附属棟2階医療対策課内	令和6年4月1日から令和6年9月30日まで(183日間)	事後公表	1	ヒラデ・スタイル(株)	ヒラデ・スタイル(株)	予定額441,900	予定額441,900	-	-	落札		(予定額)486,090	486,090	100.00	健康スポーツ部医療対策課
722	195	単独見積り	物品製造等	総括契約	令和6年2月19日	令和6年2月21日	令和6年度龍ヶ崎市議会議場映像・音響設備保守点検業務委託	龍ヶ崎市3710番地 龍ヶ崎市議会事務局	令和6年4月1日から令和7年3月31日まで(365日間)	事後公表	1	(株)会議録研究所	(株)会議録研究所	280,000	280,000	-	-	落札		308,000	308,000	100.00	市議会事務局
723	196	単独見積り	物品製造等	総括契約	令和6年2月19日	令和6年2月21日	令和5～6年度龍ヶ崎市公式ホームページ作成システム等利用契約	龍ヶ崎市3710 龍ヶ崎市総合政策部秘書広聴課	令和6年3月1日から令和7年2月28日まで(365日間)	事後公表	1	(株)日立社会情報サービス	(株)日立社会情報サービス	月額294,300	月額3,531,600	月額294,300	-	落札		3,884,760	3,884,760	100.00	総合政策部秘書広聴課
724	197	単独見積り	物品製造等	総括契約	令和6年2月20日	令和6年2月22日	令和6年度地方税電子申告支援サービス利用契約	龍ヶ崎市3710 龍ヶ崎市総務部税務課	令和6年4月1日から令和7年3月31日まで(365日間)	事後公表	1	(株)TKC	(株)TKC	2,652,000	2,652,000	-	-	落札		2,917,200	2,917,200	100.00	総務部税務課
725	198	単独見積り	物品製造等	総括契約	令和6年2月20日	令和6年2月22日	令和6年度住民税試算システムサービス利用契約	龍ヶ崎市3710番地 龍ヶ崎市総務部税務課	令和6年4月1日から令和7年3月31日まで(365日間)	事後公表	1	サンネット(株)	サンネット(株)	300,000	300,000	-	-	落札		330,000	330,000	100.00	2025年11月5日 総務部税務課

●入札・契約方式別契約一覧表(物品製造等) (令和5年10月1日～令和6年3月31日執行分)

※整理番号は、入札種別ごとに開札日昇順

整理番号	案件番号	入札種別	業区分	契約方式	開札日	契約日	件名	履行場所	履行期間	予定価格公表区分	入札参加者(又は指名業者)数	入札参加業者名	契約相手方	予定価格(税抜・円)	入札額又は見積額①(税抜・円)	再入札額又は見積額②(税抜・円)	見積額又は見積額③(税抜・円)	落札結果	備考等	契約金額(税込・円)	契約金額(税込・円)数値のみ	落札率(%)	担当課等名
726	199	単独見積り	物品製造等	総価契約	令和6年2月20日	令和6年2月22日	令和6年度地方税共通納税サービス利用契約	龍ヶ崎市3710番地 龍ヶ崎市総務部納税課	令和6年4月1日から令和7年3月31日まで(365日間)	事後公表	1	(株)TKC	(株)TKC	2,712,000	2,712,000	-	-	落札		2,983,200	2,983,200	100.00	総務部納税課
727	200	単独見積り	物品製造等	総価契約	令和6年2月20日	令和6年2月22日	令和6年度預貯金照会電子化サービス(pipitLINQ)利用契約	龍ヶ崎市3710番地 龍ヶ崎市総務部納税課	令和6年4月1日から令和7年3月31日まで(365日間)	事後公表	1	(株)NTTデータ・アイ	(株)NTTデータ・アイ	816,000	816,000	-	-	落札		897,600	897,600	100.00	総務部納税課
728	201	単独見積り	物品製造等	総価契約	令和6年2月21日	令和6年2月26日	令和6～10年度龍ヶ崎市学校給食献立管理システム利用契約	龍ヶ崎市駒馬町3021番地 龍ヶ崎市学校給食センター	令和6年4月1日から令和11年3月31日まで(1826日間)	事後公表	1	(株)日立産業制御ソリューションズ	(株)日立産業制御ソリューションズ	4,500,000	4,500,000	-	-	落札		4,950,000	4,950,000	100.00	教育委員会学校給食センター
729	202	単独見積り	物品製造等	総価契約	令和6年2月21日	令和6年2月26日	令和6年度小中学校給食用昇降機保守点検業務委託第1号	龍ヶ崎市3316番地 龍ヶ崎小学校外8校	令和6年4月1日から令和7年3月31日まで(365日間)	事後公表	1	サイタ工業(株)	サイタ工業(株)	702,000	702,000	-	-	落札		772,200	772,200	100.00	教育委員会教育総務課
730	203	単独見積り	物品製造等	総価契約	令和6年2月21日	令和6年2月26日	令和6年度小中学校ガスヒートポンプエアコン保守点検業務委託	龍ヶ崎市3316番地 龍ヶ崎小学校外13校	令和6年4月1日から令和7年3月31日まで(365日間)	事後公表	1	東京瓦斯(株)	東京瓦斯(株)	4,081,306	4,081,306	-	-	落札		4,489,436	4,489,436	100.00	教育委員会教育総務課
731	204	単独見積り	物品製造等	総価契約	令和6年2月21日	令和6年2月26日	令和6年度小中学校給食用昇降機保守点検業務委託第2号	龍ヶ崎市川原代町3518番地 川原代小学校外4校	令和6年4月1日から令和7年3月31日まで(365日間)	事後公表	1	クマリフト(株)	クマリフト(株)	870,000	870,000	-	-	落札		957,000	957,000	100.00	教育委員会教育総務課
732	205	単独見積り	物品製造等	総価契約	令和6年2月21日	令和6年2月26日	令和6年度学校給食センターボイラー保守点検等業務委託	龍ヶ崎市駒馬町3021番地 龍ヶ崎市学校給食センター	令和6年4月1日から令和7年3月31日まで(365日間)	事後公表	1	(株)日本サーモエナー	(株)日本サーモエナー	577,000	577,000	-	-	落札		634,700	634,700	100.00	教育委員会学校給食センター
733	206	単独見積り	物品製造等	総価契約	令和6年2月21日	令和6年2月26日	令和6年度学校給食センターエレベーター保守点検等業務委託	龍ヶ崎市駒馬町3021番地 龍ヶ崎市学校給食センター	令和6年4月1日から令和7年3月31日まで(365日間)	事後公表	1	(株)日立ビルシステム	(株)日立ビルシステム	576,000	576,000	-	-	落札		633,600	633,600	100.00	教育委員会学校給食センター
734	207	単独見積り	物品製造等	総価契約	令和6年2月21日	令和6年2月26日	令和6年度コミュニティセンターガスヒートポンプエアコン保守点検業務委託	龍ヶ崎市久保台4-1-12 久保台コミュニティセンター外2施設	令和6年4月1日から令和7年3月31日まで(365日間)	事後公表	1	東京瓦斯(株)	東京瓦斯(株)	356,960	356,960	-	-	落札		392,656	392,656	100.00	市民経済部地域づくり推進課
735	208	単独見積り	物品製造等	総価契約	令和6年2月22日	令和6年2月27日	令和6年度龍ヶ崎市防災アプリ利用契約	龍ヶ崎市3710番地 龍ヶ崎市総務部防災安全課	令和6年4月1日から令和7年3月31日まで(365日間)	事後公表	1	バイザー(株)	バイザー(株)	960,000	960,000	-	-	落札		1,056,000	1,056,000	100.00	総務部防災安全課
736	209	単独見積り	物品製造等	総価契約	令和6年2月22日	令和6年2月27日	令和6年度龍ヶ崎市歴史民俗資料館エレベータ装置保守点検業務委託	龍ヶ崎市駒馬町2488番地 龍ヶ崎市歴史民俗資料館	令和6年4月1日から令和7年3月31日まで(365日間)	事後公表	1	東芝エレベータ(株)	東芝エレベータ(株)	494,400	494,400	-	-	落札		543,840	543,840	100.00	教育委員会文化・生涯学習課
737	210	単独見積り	物品製造等	単価契約	令和6年2月22日	令和6年2月27日	令和6年度子どもの居場所づくり事業業務委託	龍ヶ崎市中里3丁目 龍ヶ岡公園内管理棟	令和6年4月1日から令和7年3月31日まで(365日間)	事後公表	1	(特非)ティディ・ペア	(特非)ティディ・ペア	1人1時間当たり1,100	1人1時間当たり1,100	-	-	落札		(予定額)1,306,800	1,306,800	100.00	教育委員会文化・生涯学習課
738	211	単独見積り	物品製造等	総価契約	令和6年2月22日	令和6年2月27日	令和5年度メール配信サービス更新業務委託	龍ヶ崎市3710 龍ヶ崎市総合政策部秘書広聴課	令和6年2月27日から令和6年3月31日まで(34日間)	事後公表	1	バイザー(株)	バイザー(株)	1,120,000	1,120,000	-	-	落札		1,232,000	1,232,000	100.00	総合政策部秘書広聴課
739	212	単独見積り	物品製造等	総価契約	令和6年2月22日	令和6年2月27日	令和6年度龍ヶ崎市防災情報伝達システム保守点検業務委託	龍ヶ崎市3710番地 龍ヶ崎市役所外	令和6年4月1日から令和7年3月31日まで(365日間)	事後公表	1	日本電気(株)	日本電気(株)	3,176,000	3,176,000	-	-	落札		3,493,600	3,493,600	100.00	総務部防災安全課
740	213	単独見積り	物品製造等	総価契約	令和6年2月22日	令和6年2月27日	令和6年度メール配信サービス利用契約	龍ヶ崎市3710 龍ヶ崎市総合政策部秘書広聴課	令和6年4月1日から令和7年3月31日まで(365日間)	事後公表	1	バイザー(株)	バイザー(株)	1,284,000	1,284,000	-	-	落札		1,412,400	1,412,400	100.00	総合政策部秘書広聴課
741	214	単独見積り	物品製造等	総価契約	令和6年2月26日	令和6年2月28日	令和6～7年度フォークリフト(2.5t)リース	龍ヶ崎市駒馬町3202 龍ヶ崎市都市整備部道路公園課施設管理事務所	令和6年4月1日から令和8年2月28日まで(699日間)	事後公表	1	竜ヶ崎車輛(株)	竜ヶ崎車輛(株)	月額22,500	月額21,500	-	-	落札		543,950	543,950	95.56	都市整備部道路公園課
742	215	単独見積り	物品製造等	単価契約	令和6年2月26日	令和6年2月28日	燃料単価契約(令和6年3月分)	龍ヶ崎市3710番地 龍ヶ崎市総務部管財課外	令和6年3月1日から令和6年3月31日まで(31日間)	事後公表	1	茨城県石油業協同組合	茨城県石油業協同組合	予定額1,604,000	予定額1,604,000	-	-	落札		(予定額)1,755,091	1,755,091	100.00	総務部管財課
743	216	単独見積り	物品製造等	総価契約	令和6年2月27日	令和6年2月29日	令和6年度龍ヶ崎市営住宅管理業務委託	龍ヶ崎市2-41、2-198 市営富士見住宅外2か所	令和6年4月1日から令和7年3月31日まで(365日間)	事後公表	1	(一財)茨城県住宅管理センター	(一財)茨城県住宅管理センター	5,130,000	5,110,000	-	-	落札		5,621,000	5,621,000	99.61	総務部管財課
744	217	単独見積り	物品製造等	総価契約	令和6年2月28日	令和6年3月1日	令和6年度龍ヶ崎市コミュニティバスパロケーションシステム運用業務委託	龍ヶ崎市3710番地 龍ヶ崎市都市整備部都市計画課外	令和6年4月1日から令和7年3月31日まで(365日間)	事後公表	1	(有)エイ・ケイ・システム	(有)エイ・ケイ・システム	1,232,040	1,292,040	1,232,000	-	落札		1,355,200	1,355,200	100.00	都市整備部都市計画課
745	218	単独見積り	物品製造等	総価契約	令和6年2月28日	令和6年3月1日	令和6年度匿名報告相談サービス利用契約	龍ヶ崎市駒馬町2445番地 龍ヶ崎市教育センター	令和6年4月1日から令和7年3月31日まで(365日間)	事後公表	1	スタンドバイ(株)	スタンドバイ(株)	521,700	521,700	-	-	落札		573,870	573,870	100.00	教育委員会教育センター
746	219	単独見積り	物品製造等	総価契約	令和6年2月28日	令和6年3月1日	龍ヶ崎市土地・家屋評価推進事業業務委託(令和9年度評価替え)	龍ヶ崎市3710番地 龍ヶ崎市総務部税務課	令和6年4月1日から令和9年3月31日まで(1095日間)	事後公表	1	朝日航洋(株)	朝日航洋(株)	45,380,000	42,000,000	-	-	落札		46,200,000	46,200,000	92.55	総務部税務課
747	220	単独見積り	物品製造等	総価契約	令和6年2月28日	令和6年3月1日	令和6年度龍ヶ崎市都市計画情報発信システム保守業務委託	龍ヶ崎市3710番地 龍ヶ崎市都市整備部都市計画課	令和6年4月1日から令和7年3月31日まで(365日間)	事後公表	1	朝日航洋(株)	朝日航洋(株)	300,000	300,000	-	-	落札		330,000	330,000	100.00	都市整備部都市計画課
748	221	単独見積り	物品製造等	総価契約	令和6年2月28日	令和6年3月1日	令和6年度龍ヶ崎市都市計画支援システムサポート業務委託	龍ヶ崎市3710番地 龍ヶ崎市都市整備部都市計画課	令和6年4月1日から令和7年3月31日まで(365日間)	事後公表	1	朝日航洋(株)	朝日航洋(株)	500,000	480,000	-	-	落札		528,000	528,000	96.00	都市整備部都市計画課
749	222	単独見積り	物品製造等	総価契約	令和6年2月28日	令和6年3月1日	令和6年度龍ヶ崎市法定外公共物管理システム保守業務委託	龍ヶ崎市3710 龍ヶ崎市都市整備部道路公園課	令和6年4月1日から令和7年3月31日まで(365日間)	事後公表	1	朝日航洋(株)	朝日航洋(株)	500,000	500,000	-	-	落札		550,000	550,000	100.00	都市整備部道路公園課
750	223	単独見積り	物品製造等	総価契約	令和6年2月29日	令和6年3月4日	令和6年度個人番号利用事務系ネットワーク強化機器等保守業務委託	龍ヶ崎市3710番地 龍ヶ崎市総合政策部デジタル都市推進課	令和6年4月1日から令和6年12月31日まで(275日間)	事後公表	1	(株)両毛システムズ	(株)両毛システムズ	2,117,750	2,117,750	-	-	落札		2,329,525	2,329,525	100.00	総合政策部デジタル都市推進課
751	224	単独見積り	物品製造等	単価契約	令和6年2月29日	令和6年3月4日	令和6年度龍ヶ崎市住民情報基幹システム運用支援等業務委託	龍ヶ崎市3710番地 龍ヶ崎市総合政策部デジタル都市推進課	令和6年4月1日から令和6年12月31日まで(275日間)	事後公表	1	(株)両毛システムズ	(株)両毛システムズ	1日当たり39,000	1日当たり39,000	-	-	落札		(予定額)8,022,300	8,022,300	100.00	総合政策部デジタル都市推進課
752	225	単独見積り	物品製造等	単価契約	令和6年2月29日	令和6年3月4日	令和6年度龍ヶ崎市住民情報基幹システム帳票印刷及び封入封緘等業務委託	龍ヶ崎市3710番地 龍ヶ崎市総合政策部デジタル都市推進課外	令和6年4月1日から令和6年12月31日まで(275日間)	事後公表	1	(株)両毛システムズ	(株)両毛システムズ	予定額26,597,620	予定額26,597,620	-	-	落札		(予定額)29,257,382	29,257,382	100.00	総合政策部デジタル都市推進課
753	226	単独見積り	物品製造等	総価契約	令和6年2月29日	令和6年3月4日	令和6年度龍ヶ崎市下水道事業公営企業会計及び消費税申告支援業務委託	龍ヶ崎市3710 龍ヶ崎市都市整備部下水道課	令和6年4月1日から令和7年3月31日まで(365日間)	事後公表	1	かがやき(税)	かがやき(税)	4,550,000	4,550,000	-	-	落札		5,005,000	5,005,000	100.00	都市整備部下水道課
754	227	単独見積り	物品製造等	総価契約	令和6年2月29日	令和6年3月4日	令和6年度学校給食費管理システム再貸貸借	龍ヶ崎市駒馬町3021番地 龍ヶ崎市学校給食センター	令和6年4月1日から令和6年12月31日まで(275日間)	事後公表	1	(株)両毛システムズ	(株)両毛システムズ	571,950	571,950	-	-	落札		629,145	629,145	100.00	教育委員会学校給食センター

●入札・契約方式別契約一覧表(物品製造等) (令和5年10月1日～令和6年3月31日執行分)

※整理番号は、入札種別ごとに開札日昇順

整理番号	案件番号	入札種別	業態区分	契約方式	開札日	契約日	件名	履行場所	履行期間	予定価格公表区分	入札参加者(又は指名業者)数	入札参加業者名	契約相手方	予定価格(税抜・円)	入札額又は見積額①(税抜・円)	再入札額又は見積額②(税抜・円)	見積額又は見積額③(税抜・円)	落札結果	備考等	契約金額(税込・円)	契約金額(税込・円)数値のみ	落札率(%)	担当課等名
755	228	単独見積り	物品製造等	総価契約	令和6年3月4日	令和6年3月6日	令和5年度障害福祉サービス等報酬改定に伴うシステム改修業務委託	龍ヶ崎市3710番地 龍ヶ崎市福祉部障がい福祉課	令和6年3月6日から令和6年3月31日まで(26日間)	事後公表	1	北日本コンピュータサービス(株)	北日本コンピュータサービス(株)	1,344,000	1,344,000	-	-	落札		1,478,400	1,478,400	100.00	福祉部障がい福祉課
756	229	単独見積り	物品製造等	単価契約	令和6年3月5日	令和6年3月7日	令和6年度広報紙配布(ポスティング)業務委託	龍ヶ崎市3710 龍ヶ崎市総合政策部秘書広聴課	令和6年3月7日から令和6年3月31日まで(390日間)	事後公表	1	(株)茨城読売IS	(株)茨城読売IS	1部当たり15.60	1部当たり15.20	-	-	落札		(予定額)12,113,640	12,113,640	97.44	総合政策部秘書広聴課
757	230	単独見積り	物品製造等	総価契約	令和6年3月5日	令和6年3月29日	令和6年度AIDリール利用契約	龍ヶ崎市3316番地 龍ヶ崎小学校外15校	令和6年4月1日から令和6年3月31日まで(365日間)	事後公表	1	(株)ベネッセコーポレーション	(株)ベネッセコーポレーション	6,630,000	6,630,000	-	-	落札		7,293,000	7,293,000	100.00	教育委員会指導課
758	231	単独見積り	物品製造等	単価契約	令和6年3月8日	令和6年3月12日	令和6年度龍ヶ崎市駅前こどもステーション運営業務委託	龍ヶ崎市佐貫3丁目5番地5	令和6年4月1日から令和6年3月31日まで(365日間)	事後公表	1	(福)春風と太陽	(福)春風と太陽	予定額29,677,480	予定額29,677,480	-	-	落札		(予定額)31,760,828	31,760,828	100.00	福祉部保育課
759	232	単独見積り	物品製造等	単価契約	令和6年3月8日	令和6年3月12日	令和6年度龍ヶ崎市ファミリーサポートセンター運営及びフレッシュ保育業務委託	龍ヶ崎市中里二丁目1番地1 さんさん館内	令和6年4月1日から令和6年3月31日まで(365日間)	事後公表	1	(特非)ティディ・ペア	(特非)ティディ・ペア	予定額14,899,200	予定額14,899,200	-	-	落札		(予定額)16,087,800	16,087,800	100.00	福祉部こども家庭課
760	233	単独見積り	物品製造等	総価契約	令和6年3月8日	令和6年3月12日	令和6年度龍ヶ崎市支援対象児童等見守り強化事業業務委託	龍ヶ崎市内	令和6年4月1日から令和6年3月31日まで(365日間)	事後公表	1	(特非)NGO未来の子どもネットワーク	(特非)NGO未来の子どもネットワーク	13,080,150	13,080,150	-	-	落札		14,388,165	14,388,165	100.00	福祉部こども家庭課
761	234	単独見積り	物品製造等	単価契約	令和6年3月8日	令和6年3月12日	令和6年度特別支援教育支援業務委託その1	龍ヶ崎市藤ヶ丘一丁目22番地4 八原小学校外6校	令和6年4月1日から令和6年3月31日まで(365日間)	事後公表	1	(特非)ユーアンドアイ	(特非)ユーアンドアイ	1時間当たり1,250	1時間当たり1,250	-	-	落札		(予定額)39,806,250	39,806,250	100.00	教育委員会指導課
762	235	単独見積り	物品製造等	単価契約	令和6年3月8日	令和6年3月12日	令和6年度特別支援教育支援業務委託その2	龍ヶ崎市3316番地 龍ヶ崎小学校外2校	令和6年4月1日から令和6年3月31日まで(365日間)	事後公表	1	(特非)あすかユーアイネット	(特非)あすかユーアイネット	1時間当たり1,225	1時間当たり1,225	-	-	落札		(予定額)9,362,430	9,362,430	100.00	教育委員会指導課
763	236	単独見積り	物品製造等	単価契約	令和6年3月8日	令和6年3月12日	令和6年度特別支援教育支援業務委託その3	龍ヶ崎市大徳町4945番地 大宮小学校外1校	令和6年4月1日から令和6年3月31日まで(365日間)	事後公表	1	(特非)NGO未来の子どもネットワーク	(特非)NGO未来の子どもネットワーク	1時間当たり1,225	1時間当たり1,225	-	-	落札		(予定額)9,362,430	9,362,430	100.00	教育委員会指導課
764	237	単独見積り	物品製造等	単価契約	令和6年3月8日	令和6年3月12日	令和6年度龍ヶ崎市放課後児童健全育成事業保育ルーム運営に係る加配措置業務委託	市内11か所保育ルーム	令和6年4月1日から令和6年3月31日まで(365日間)	事後公表	1	シダックス大新東ヒューマンサービス(株)	シダックス大新東ヒューマンサービス(株)	1人当たり月額105,000	1人当たり月額105,000	-	-	落札		(予定額)5,040,000	5,040,000	100.00	福祉部保育課
765	238	単独見積り	物品製造等	単価契約	令和6年3月11日	令和6年3月13日	令和6年度子育てスマイルパスポート事業等運用業務委託	龍ヶ崎市3710番地 龍ヶ崎市福祉部こども家庭課外	令和6年4月1日から令和6年3月31日まで(365日間)	事後公表	1	(株)ベネフィット・ワン	(株)ベネフィット・ワン	予定額47,632,000	予定額47,632,000	-	-	落札		(予定額)47,632,000	47,632,000	100.00	福祉部こども家庭課
766	239	単独見積り	物品製造等	総価契約	令和6年3月11日	令和6年3月13日	令和6年度龍ヶ崎市電子母子手帳サービス利用契約	龍ヶ崎市3710番地 龍ヶ崎市福祉部こども家庭課	令和6年4月1日から令和6年3月31日まで(365日間)	事後公表	1	母子モ(株)	母子モ(株)	480,000	480,000	-	-	落札		528,000	528,000	100.00	福祉部こども家庭課
767	240	単独見積り	物品製造等	総価契約	令和6年3月11日	令和6年3月13日	令和6年度龍ヶ崎市観光物産センター管理運営業務委託	龍ヶ崎市佐貫町645番地1 関鉄佐貫ビルII1階C室 龍ヶ崎市観光物産センター	令和6年4月1日から令和6年3月31日まで(365日間)	事後公表	1	(公財)龍ヶ崎市まちづくり・文化財団	(公財)龍ヶ崎市まちづくり・文化財団	4,414,000	4,410,000	-	-	落札		4,851,000	4,851,000	99.91	市民経済部商工観光課
768	241	単独見積り	物品製造等	総価契約	令和6年3月11日	令和6年3月13日	令和6年度龍ヶ崎市農産物等直売所「たつのこ産直市場」管理運営業務委託	龍ヶ崎市駒馬町2618 龍ヶ崎市農産物等直売所「たつのこ産直市場」	令和6年4月1日から令和6年3月31日まで(365日間)	事後公表	1	(公財)龍ヶ崎市まちづくり・文化財団	(公財)龍ヶ崎市まちづくり・文化財団	7,413,000	7,400,000	-	-	落札		8,140,000	8,140,000	99.82	市民経済部農業政策課
769	242	単独見積り	物品製造等	総価契約	令和6年3月11日	令和6年3月13日	令和6～10年度会議録検索システム利用契約	龍ヶ崎市3710番地 龍ヶ崎市議会事務局	令和6年4月1日から令和6年3月31日まで(1826日間)	事後公表	1	(株)ぎょうせい	(株)ぎょうせい	3,600,000	3,600,000	-	-	落札		3,960,000	3,960,000	100.00	市議会事務局
770	243	単独見積り	物品製造等	単価契約	令和6年3月11日	令和6年3月13日	令和6～10年度会議録検索システムデータ更新業務委託	龍ヶ崎市3710番地 龍ヶ崎市議会事務局	令和6年4月1日から令和6年3月31日まで(1826日間)	事後公表	1	(株)ぎょうせい	(株)ぎょうせい	1ページ当たり220	1ページ当たり220	-	-	落札		(予定額)1,548,800	1,548,800	100.00	市議会事務局
771	244	単独見積り	物品製造等	総価契約	令和6年3月12日	令和6年3月14日	令和6年度龍ヶ崎市生活支援体制整備事業業務委託	龍ヶ崎市内	令和6年4月1日から令和6年3月31日まで(365日間)	事後公表	1	(福)龍ヶ崎市社会福祉協議会	(福)龍ヶ崎市社会福祉協議会	8,670,037	8,670,037	-	-	落札		8,670,037	8,670,037	100.00	福祉部福祉総務課
772	245	単独見積り	物品製造等	総価契約	令和6年3月12日	令和6年3月14日	令和6年度龍ヶ崎市地域資源データベースシステム利用契約	龍ヶ崎市3710 龍ヶ崎市福祉部福祉総務課	令和6年4月1日から令和6年3月31日まで(365日間)	事後公表	1	カシオ計算機(株)	カシオ計算機(株)	月額160,000	月額160,000	-	-	落札		2,112,000	2,112,000	100.00	福祉部福祉総務課
773	246	単独見積り	物品製造等	総価契約	令和6年3月12日	令和6年3月14日	令和6年度保全マネジメントシステム利用契約	龍ヶ崎市3710 龍ヶ崎市庁舎外	令和6年4月1日から令和6年3月31日まで(365日間)	事後公表	1	(一社)建築保全センター	(一社)建築保全センター	443,400	443,400	-	-	落札		487,740	487,740	100.00	総務部管財課
774	247	単独見積り	物品製造等	総価契約	令和6年3月13日	令和6年3月15日	令和6年度コンシェルジュデスク利用契約	龍ヶ崎市3710番地 龍ヶ崎市総務部財政課	令和6年4月1日から令和6年3月31日まで(365日間)	事後公表	1	第一法規(株)	第一法規(株)	350,400	350,400	-	-	落札		385,440	385,440	100.00	総務部財政課
775	248	単独見積り	物品製造等	総価契約	令和6年3月13日	令和6年3月15日	令和6年度まいん健康サポートセンター健康推進講座業務委託	龍ヶ崎市4264番地1 まいん健康サポートセンター	令和6年4月1日から令和6年3月31日まで(365日間)	事後公表	1	(株)ルネサンス	(株)ルネサンス	7,059,800	7,059,000	-	-	落札		7,764,900	7,764,900	99.99	健康スポーツ部健康増進課
776	249	単独見積り	物品製造等	単価契約	令和6年3月13日	令和6年3月15日	5線物価高騰対応給付金(住民税均等割のみ課税分)給付事務複合機再貸借	龍ヶ崎市3710番地 龍ヶ崎市役所4階会議室	令和6年4月1日から令和6年7月31日まで(122日間)	事後公表	1	ヒラデ・スタイル(株)	ヒラデ・スタイル(株)	予定額344,400	予定額344,400	-	-	落札		(予定額)378,840	378,840	100.00	福祉部福祉総務課
777	250	単独見積り	物品製造等	総価契約	令和6年3月13日	令和6年3月15日	令和5年度龍ヶ崎市本庁舎外電話交換設備再リース(7回目)	龍ヶ崎市3710番地外1箇所	令和6年3月18日から令和6年3月17日まで(365日間)	事後公表	1	東日本電信電話(株)	東日本電信電話(株)	331,452	331,452	-	-	落札		364,597	364,597	100.00	総務部管財課
778	251	単独見積り	物品製造等	単価契約	令和6年3月14日	令和6年3月18日	令和6年度行政関連文書等梱包配送業務	龍ヶ崎市内住民自治組織代表者及び広報配布担当者宅	令和6年4月1日から令和6年3月31日まで(365日間)	事後公表	1	(公社)茨城県シルバー人材センター連合会	(公社)茨城県シルバー人材センター連合会	1人1時間当たり1,200	1人1時間当たり1,200	-	-	落札		(予定額)1,077,120	1,077,120	100.00	市民経済部地域づくり推進課
779	252	単独見積り	物品製造等	総価契約	令和6年3月14日	令和6年3月18日	令和6年度馴染コミュニティセンター夜間管理業務委託	龍ヶ崎市馴染町21-1	令和6年4月1日から令和6年3月15日まで(349日間)	事後公表	1	(公社)龍ヶ崎市シルバー人材センター	(公社)龍ヶ崎市シルバー人材センター	800,000	800,000	-	-	落札		880,000	880,000	100.00	市民経済部地域づくり推進課
780	253	単独見積り	物品製造等	総価契約	令和6年3月14日	令和6年3月18日	令和6年度龍ヶ崎市駅前広場公衆トイレ清掃管理業務委託	龍ヶ崎市佐貫1-101 龍ヶ崎市駅東口公衆トイレ外1ヶ所	令和6年4月1日から令和6年3月31日まで(365日間)	事後公表	1	(公社)龍ヶ崎市シルバー人材センター	(公社)龍ヶ崎市シルバー人材センター	1,649,600	1,649,600	-	-	落札		1,814,560	1,814,560	100.00	都市整備部生活環境課
781	254	単独見積り	物品製造等	総価契約	令和6年3月14日	令和6年3月18日	令和6年度関東鉄道竜ヶ崎駅前広場公衆トイレ等清掃管理業務委託	龍ヶ崎市3901番地 関東鉄道竜ヶ崎駅前広場公衆トイレ外1か所	令和6年4月1日から令和6年3月31日まで(365日間)	事後公表	1	(公社)龍ヶ崎市シルバー人材センター	(公社)龍ヶ崎市シルバー人材センター	911,420	911,420	-	-	落札		1,002,562	1,002,562	100.00	都市整備部都市計画課
782	255	単独見積り	物品製造等	単価契約	令和6年3月14日	令和6年3月18日	令和6年度市指定ごみ袋配送・粗大ごみ収集運搬等業務従事者派遣	龍ヶ崎市本庁舎、市内全域及び市外店舗	令和6年4月1日から令和6年3月31日まで(365日間)	事後公表	1	(公社)茨城県シルバー人材センター連合会	(公社)茨城県シルバー人材センター連合会	1人1時間当たり1,200	1人1時間当たり1,200	-	-	落札		(予定額)1,110,780	1,110,780	100.00	都市整備部生活環境課
783	256	単独見積り	物品製造等	総価契約	令和6年3月14日	令和6年3月18日	令和6年度サンデーリサイクル指導業務委託	龍ヶ崎市3710番地 龍ヶ崎市庁舎北側駐車場外2か所	令和6年4月1日から令和6年3月31日まで(365日間)	事後公表	1	(公社)龍ヶ崎市シルバー人材センター	(公社)龍ヶ崎市シルバー人材センター	3,213,000	3,213,000	-	-	落札		3,534,300	3,534,300	100.00	都市整備部生活環境課

●入札・契約方式別契約一覧表(物品製造等) (令和5年10月1日～令和6年3月31日執行分)

※整理番号は、入札種別ごとに開札日昇順

整理番号	案件番号	入札種別	業態区分	契約方式	開札日	契約日	件名	履行場所	履行期間	予定価格 公表区分	入札参加者 (又は指名業者) 数	入札参加業者名	契約相手方	予定価格 (税抜・円)	入札額又は 見積額① (税抜・円)	再入札額又は 見積額② (税抜・円)	見積額又は 見積額③ (税抜・円)	落札結果	備考等	契約金額 (税込・円)	契約金額 (税込・円) 数値のみ	落札率 (%)	担当課等名
784	257	単独見積り	物品製造等	総価契約	令和6年3月14日	令和6年3月18日	令和6年度都市公園等維持管理業務委託	龍ヶ崎市出し山町153 出し山第一児童公園外74か所	令和6年4月1日から令和7年3月31日まで(365日間)	事後公表	1	(公社)龍ヶ崎市シルバー人材センター	(公社)龍ヶ崎市シルバー人材センター	15,017,437	15,017,437	-	-	落札		16,519,180	16,519,180	100.00	都市整備部 道路公園課
785	258	単独見積り	物品製造等	総価契約	令和6年3月14日	令和6年3月18日	令和6年度龍ヶ崎市駅前広場清掃業務委託	龍ヶ崎市佐貫1-101-1地内外	令和6年4月1日から令和7年3月31日まで(365日間)	事後公表	1	(公社)龍ヶ崎市シルバー人材センター	(公社)龍ヶ崎市シルバー人材センター	1,525,342	1,525,342	-	-	落札		1,677,876	1,677,876	100.00	都市整備部 道路公園課
786	259	単独見積り	物品製造等	総価契約	令和6年3月14日	令和6年3月18日	令和6年度にぎわい広場維持管理業務委託	龍ヶ崎市4110外 にぎわい広場	令和6年4月1日から令和7年3月31日まで(365日間)	事後公表	1	(公社)龍ヶ崎市シルバー人材センター	(公社)龍ヶ崎市シルバー人材センター	929,832	929,832	-	-	落札		1,022,815	1,022,815	100.00	市民経済部 商工観光課
787	260	単独見積り	物品製造等	総価契約	令和6年3月22日	令和6年3月26日	令和6年度健康マイレージシステム利用契約	龍ヶ崎市馴馬町2855番地 龍ヶ崎市健康スポーツ部健康増進課	令和6年4月1日から令和7年3月31日まで(365日間)	事後公表	1	フェリカポケットマーケティング(株)	フェリカポケットマーケティング(株)	1,990,000	1,990,000	-	-	落札		2,189,000	2,189,000	100.00	健康スポーツ部 健康増進課
788	261	単独見積り	物品製造等	総価契約	令和6年3月26日	令和6年3月28日	令和6年度龍ヶ崎市職業体験イベント「たつのこワクワワーク」業務委託	龍ヶ崎市3710番地 龍ヶ崎市総合政策部まちの魅力創造課外	令和6年4月1日から令和6年11月29日まで(243日間)	事後公表	1	(株)JT B	(株)JT B	3,180,100	3,180,100	-	-	落札		3,498,110	3,498,110	100.00	総合政策部 まちの魅力創造課
789	262	単独見積り	物品製造等	単価契約	令和6年3月27日	令和6年3月29日	令和6年度龍ヶ崎市立小中学校ICT支援業務委託(その2)	龍ヶ崎市3316番地 龍ヶ崎小学校外15校	令和6年4月1日から令和7年3月31日まで(365日間)	事後公表	1	(株)ベネッセコーポレーション	(株)ベネッセコーポレーション	1回当たり 26,000	1回当たり 31,667	1回当たり 26,000	-	落札		(予定額) 21,964,800	21,964,800	100.00	教育委員会 教育総務課
790	263	単独見積り	物品製造等	総価契約	令和6年3月27日	令和6年3月29日	令和6～11年度龍ヶ崎市障がい福祉システム構築及び利用契約	龍ヶ崎市3710番地 龍ヶ崎市福祉障がい福祉課	令和6年3月29日から令和11年12月31日まで(2104日間)	事後公表	1	(株)アール・シー・エス	(株)アール・シー・エス	44,880,000	44,880,000	-	-	落札		49,368,000	49,368,000	100.00	福祉部 障がい福祉課
791	264	単独見積り	物品製造等	総価契約	令和6年3月27日	令和6年3月29日	令和6年度龍ヶ崎市生活支援サポートセンター運営業務委託その2	龍ヶ崎市内	令和6年4月1日から令和7年3月31日まで(365日間)	事後公表	1	(特非)ユーアンドアイ	(特非)ユーアンドアイ	2,073,000	2,073,000	-	-	落札		2,073,000	2,073,000	100.00	福祉部 福祉総務課
792	265	単独見積り	物品製造等	総価契約	令和6年3月27日	令和6年3月29日	令和6年度龍ヶ崎市認知症カフェ(オレンジカフェりゅう)運営業務委託その2	龍ヶ崎市内	令和6年4月1日から令和7年3月31日まで(365日間)	事後公表	1	(公社)認知症の人と家族の会 茨城県支部	(公社)認知症の人と家族の会 茨城県支部	365,000	365,000	-	-	落札		365,000	365,000	100.00	福祉部 福祉総務課
793	266	単独見積り	物品製造等	単価契約	令和6年3月27日	令和6年4月1日	燃料単価契約(令和6年4月分)	龍ヶ崎市3710番地 龍ヶ崎市総務部管財課外	令和6年4月1日から令和6年4月30日まで(30日間)	事後公表	1	茨城県石油業協同組合	茨城県石油業協同組合	予定額 1,320,800	予定額 1,320,800	-	-	落札		(予定額) 1,443,571	1,443,571	100.00	総務部 管財課
794	267	単独見積り	物品製造等	総価契約	令和6年3月28日	令和6年3月28日	令和5～6年度新型コロナウイルスワクチン接種記録副本登録対応に伴う健康管理システム改修業務委託	龍ヶ崎市3710番地 龍ヶ崎市健康スポーツ部医療対策課	令和6年3月28日から令和6年7月31日まで(126日間)	事後公表	1	(株)両備システムズ	(株)両備システムズ	372,000	372,000	-	-	落札		409,200	409,200	100.00	健康スポーツ部 医療対策課
795	268	単独見積り	物品製造等	単価契約	令和6年3月28日	令和6年4月1日	令和6年度特定保健指導業務委託	龍ヶ崎市馴馬町2855番地 龍ヶ崎市健康スポーツ部健康増進課(保健センター)	令和6年4月1日から令和7年3月31日まで(365日間)	事後公表	1	avivo(株)	avivo(株)	予定額 1,511,880	予定額 1,511,880	-	-	落札		(予定額) 1,663,068	1,663,068	100.00	健康スポーツ部 健康増進課
796	269	単独見積り	物品製造等	単価契約	令和6年3月28日	令和6年4月1日	令和6年度公共下水道地蔵後中継ポンプ・マンホールポンプ緊急出動業務委託	龍ヶ崎市馴柴町127-1外3箇所	令和6年4月1日から令和7年3月31日まで(365日間)	事後公表	1	茨城公営企業(株)	茨城公営企業(株)	予定額 393,000	予定額 378,000	-	-	落札		(予定額) 415,800	415,800	96.18	都市整備部 下水道課
797	270	単独見積り	物品製造等	単価契約	令和6年3月28日	令和6年4月1日	令和6年度佐貫排水ポンプ場等緊急出動業務委託	龍ヶ崎市若柴町3333-1外2箇所	令和6年4月1日から令和7年3月31日まで(365日間)	事後公表	1	茨城公営企業(株)	茨城公営企業(株)	予定額 547,800	予定額 526,800	-	-	落札		(予定額) 579,480	579,480	96.17	都市整備部 下水道課
798	271	単独見積り	物品製造等	単価契約	令和6年3月29日	令和6年4月1日	令和6年度木くず(剪定枝含む)の資源化処分業務委託	牛久市正直町字守山1375 株式会社イーベック牛久	令和6年4月1日から令和7年3月31日まで(365日間)	事後公表	1	(株)イーベック牛久	(株)イーベック牛久	1kg当たり 10	1kg当たり 10	-	-	落札		(予定額) 3,639,900	3,639,900	100.00	都市整備部 生活環境課
799	272	単独見積り	物品製造等	単価契約	令和6年3月29日	令和6年4月1日	令和6年度犬・猫等処理業務委託	龍ヶ崎市全域(道路)	令和6年4月1日から令和7年3月31日まで(365日間)	事後公表	1	(株)ベットの郷	(株)ベットの郷	予定額 3,541,500	予定額 3,323,500	-	-	落札		(予定額) 3,655,850	3,655,850	93.84	都市整備部 生活環境課
800	273	単独見積り	物品製造等	単価契約	令和6年3月29日	令和6年4月1日	令和6年度龍ヶ崎市つばみ園言語聴覚士支援業務委託	龍ヶ崎市藤ヶ丘1丁目20番地1 龍ヶ崎市こども発達センターつばみ園	令和6年4月1日から令和7年3月31日まで(365日間)	事後公表	1	岩崎 早希	岩崎 早希	1回当たり 19,505	1回当たり 19,505	-	-	落札		(予定額) 2,681,937	2,681,937	100.00	福祉部 障がい福祉課
801	274	単独見積り	物品製造等	単価契約	令和6年3月29日	令和6年4月1日	令和6年度龍ヶ崎市営斎場通夜宿直業務委託	龍ヶ崎市7091番地 龍ヶ崎市営斎場	令和6年4月1日から令和7年3月31日まで(365日間)	事後公表	1	シナネンアクシア(株)	シナネンアクシア(株)	予定額 765,900	予定額 572,600	-	-	落札		(予定額) 629,860	629,860	74.76	都市整備部 生活環境課
802	275	単独見積り	物品製造等	単価契約	令和6年3月29日	令和6年4月1日	令和6年度龍ヶ崎市つばみ園作業療法士支援業務委託その1	龍ヶ崎市藤ヶ丘1丁目20番地1 龍ヶ崎市こども発達センターつばみ園	令和6年4月1日から令和7年3月31日まで(365日間)	事後公表	1	(医)八峰会	(医)八峰会	1回当たり 19,000	1回当たり 19,000	-	-	落札		(予定額) 501,600	501,600	100.00	福祉部 障がい福祉課
803	276	単独見積り	物品製造等	単価契約	令和6年3月29日	令和6年4月1日	令和6年度緊急通報装置購入及び取り付け	龍ヶ崎市内全域	令和6年4月1日から令和7年3月31日まで(365日間)	事後公表	1	東日本電信電話(株)	東日本電信電話(株)	予定額 1,185,450	予定額 1,185,450	-	-	落札		(予定額) 1,303,995	1,303,995	100.00	福祉部 福祉総務課
804	277	単独見積り	物品製造等	単価契約	令和6年3月29日	令和6年4月1日	令和6年度龍ヶ崎市つばみ園作業療法士支援業務委託その2	龍ヶ崎市藤ヶ丘1丁目20番地1 龍ヶ崎市こども発達センターつばみ園	令和6年4月1日から令和7年3月31日まで(365日間)	事後公表	1	(一社)あっとほーむいなしき	(一社)あっとほーむいなしき	1回当たり 19,715	1回当たり 19,715	-	-	落札		(予定額) 1,171,071	1,171,071	100.00	福祉部 障がい福祉課
805	278	単独見積り	物品製造等	単価契約	令和6年3月29日	令和6年4月1日	令和6年度龍ヶ崎市つばみ園心理療法支援業務委託	龍ヶ崎市藤ヶ丘1丁目20番地1 龍ヶ崎市こども発達センターつばみ園	令和6年4月1日から令和7年3月31日まで(365日間)	事後公表	1	船澤 修一	船澤 修一	1回当たり 20,653	1回当たり 20,653	-	-	落札		(予定額) 2,249,111	2,249,111	100.00	福祉部 障がい福祉課

令和6年度第1回龍ヶ崎市入札等監視委員会

資料2

審議案件一覧表

審議順	種 別	入札・契約方式	件 名	主 管 課	備 考
1	物品製造等	指名競争入札	令和6～11年度龍ヶ崎市役所本庁舎電話交換設備賃貸借	管財課	
2	測量等	指名競争入札	令和5年度たつのこスタジアム防球ネット改修工事工事管理業務委託	スポーツ推進課	
3	建設工事	ランク指定一般競争入札	令和5年度龍ヶ崎コミュニティセンター外壁・屋根改修工事	地域づくり推進課	
4	物品製造等	指名競争入札	令和6年度龍ヶ崎市指定ごみ袋製造その2	生活環境課	
5	建設工事	指名競争入札	令和5年度市道第4-63号線道路舗装工事（その2）	道路公園課	
6	建設工事	指名競争入札	令和5～6年度龍ヶ岡公園管理棟トイレ改修工事	道路公園課	
7	物品製造等	指名競争入札	令和5年度佐貫地区水路敷草刈業務委託	下水道課	
8	物品製造等	指名競争入札	令和5年度龍ヶ崎市学校給食センター防鳥ネット設置	学校給食センター	
9	以下余白				
10					

案件説明書

案件 No. 1 (物品製造等 No. 93)

種 別	入札・契約方式	主管課等名
物品製造等	指名競争入札	管財課

1. 案件概要

件 名	令和6～11年度龍ヶ崎市役所本庁舎電話交換設備賃貸借	履 行 期 間	令和6年10月1日から
履 行 場 所	龍ヶ崎市3710番地 龍ヶ崎市役所本庁舎地下1階		令和11年9月30日まで
内 容	<p>[事業の目的]</p> <p>現在使用している電話交換機の保守部品が製造終了のため、電話交換設備を更新することで安定した通信インフラを維持するとともに、通話録音装置、音声ガイダンス装置、ナンバーディスプレイ対応多機能電話機を導入することで、電話対応時の品質向上や、業務効率の向上を図る。</p> <p>[事業の内容]</p> <p>電話交換機の更新と合わせ、通話録音装置、音声ガイダンス装置を構築し、一部の一般電話機（100台）を多機能電話機に交換。また、賃貸借期間中の保守も含む。</p> <ul style="list-style-type: none"> ○電話交換機 <ul style="list-style-type: none"> 3時間以上の無停電電源装置を接続 ○通話録音装置 <ul style="list-style-type: none"> 全ての外線電話を録音可能とし、録音時間については、標準ステレオ品質で 30,000 時間以上を確保。また、パソコンを接続することで、日時、相手先番号等の発着信情報から音声データを検索可能とし、外部記録媒体に保存することを可能とする。 ○音声ガイダンス装置 <ul style="list-style-type: none"> 通話録音に関する告知、業務時間外に関する告知の2パターンを基本とし、5パターン以上追加可能とする。 ○多機能電話機 <ul style="list-style-type: none"> 100台を賃貸借し、各課に導入。また、発信履歴、着信履歴を各30件以上蓄積可能とする。 		

2. 入札及び契約の過程 (指名競争入札)

指名業者数	6	入札参加者数	2		
指名通知日	令和6年3月1日	入札(開札)日	令和6年3月19日	契約日	令和6年3月22日
指名の理由	指名業者数 目安	おおむね10者	指名業者数目安 根拠法令	龍ヶ崎市契約事務等に関する規程第28条第2項(4)	
	名簿登載業種	リース・レンタル(「総合物品」、「それ以外」又は「OA機器」)			
	地域要件	関東内に本店又は支店を有すること			
	技術的適性	指名・応札・受注実績などを総合的に勘案			

3. 契約の内容 (金額は税込)

予定価格	月額 1,232,000 円 総額 73,920,000 円	予定価格公表区分	事後公表	低入札調査基準価格	
落札(契約)金額	月額 901,780 円 総額 54,106,800 円	落札率(%)	73.20%		

4. 契約の相手方

商号又は名称	NTT・TCリース(株) 千葉支店
所在地又は住所	千葉県千葉市中央区新町1000番地

5. その他

<p>契約審査会へ付議あり(龍ヶ崎市契約規則第16条の2)</p> <p>長期継続契約に該当</p> <p>(龍ヶ崎市長期継続契約を締結することができる契約を定める条例第2条第1項 同条例施行規則第2条(表中「電話機」「その他これらに類するもの」))</p>

入札結果

件名 令和6～11年度龍ヶ崎市役所本庁舎電話交換設備賃貸借

場所 龍ヶ崎市3710番地 龍ヶ崎市役所本庁舎地下1階

執行日時	令和 6年 3月19日 午前 10時 5分
執行場所	龍ヶ崎市役所 4階 入札室
所管課	管財課

番号	入札者	入札				備考
1	三菱HCキャピタル株式会社	辞退				
2	株式会社ニューライフ	辞退				
3	NX・TCリース&ファイナンス株式会社 茨城営業所	辞退				
4	株式会社J E C C	¥872,400-				
5	東京センチュリー株式会社 首都圏営業第一部	辞退				
6	NTT・TCリース株式会社 千葉支店	¥819,800-				落札

- ・上記金額に消費税等相当額を加算した金額が、地方自治法上の契約の申込みに係る価格である。
- ・金額は「月額」である。

(単位：円)

予定価格 (消費税を除く)	¥1,120,000-
------------------	-------------

案件説明書

案件 No. 2 (測量等 No. 3)

種 別	入札・契約方式	主管課等名
測量等	指名競争入札	スポーツ推進課

1. 案件概要

件 名	令和5年度たつのこスタジアム防球ネット改修工事工事管理業務委託	履 行 期 間	令和5年10月31日から
履 行 場 所	龍ヶ崎市中里3-2-1 龍ヶ崎市総合運動公園		令和6年3月31日まで
内 容	<p>[事業の目的]</p> <p>令和5年度たつのこスタジアム防球ネット改修工事に関して、市が通常行う監督行為を補助し監督体制を強化するとともに、施工に関して、設計図書に基づき適切に施工されていることを確認することを目的とする。</p> <p>[事業の内容]</p> <ol style="list-style-type: none"> 1 書類の確認 2 立会い、段階確認及び材料検査等 3 工程の管理 4 工事受注者との指示・協議 5 地元又は関係機関との協議・調整 6 設計変更等への対応 7 建築確認完了検査 8 工事検査等の立会い 		

2. 入札及び契約の過程 (指名競争入札)

指名業者数	5	入札参加者数	5		
指名通知日	令和5年10月17日	入札(開札)日	令和5年10月27日	契約日	令和5年10月31日
指名の理由	指名業者数 目安	おおむね5者	指名業者数目安 根拠法令	龍ヶ崎市契約事務等に関する規程第28条第2項(1)	
	名簿記載業種	測量等(「土木関係コンサル」)			
	地域要件	茨城県内に本店又は支店を有すること			
	技術的適性	指名・応札・受注実績などを総合的に勘案			

3. 契約の内容 (金額は税込)

予定価格	3,564,000円	予定価格公表区分	事後公表	低入札調査基準価格	
落札(契約)金額	3,520,000円	落札率(%)	98.77%		

4. 契約の相手方

商号又は名称	三井共同建設コンサルタント(株) 茨城営業所
所在地又は住所	茨城県つくば市竹園2-10-8

5. その他

--

入札結果

件名 令和5年度たつのこスタジアム防球ネット改修工事工事管理業務委託

場所 龍ヶ崎市中里3-2-1 龍ヶ崎市総合運動公園

執行日時	令和 5年10月27日 午前 10時10分
執行場所	龍ヶ崎市役所 4階 入札室
所管課	スポーツ推進課

番号	入札者	入札				備考
1	(株) 長大 つくば支店	¥4,200,000-				
2	(株) 千代田コンサルタント 茨城営業所	¥3,700,000-				
3	(株) 協和コンサルタンツ 茨城営業所	¥3,700,000-				
4	セントラルコンサルタント (株) 茨城営業所	¥5,100,000-				
5	三井共同建設コンサルタント (株) 茨城営業所	¥3,200,000-				落札

・上記金額に消費税等相当額を加算した金額が、地方自治法上の契約の申込みに係る価格である。

(単位：円)

予 定 価 格 (消費税を除く)	¥3,240,000-
---------------------	-------------

案件説明書

案件 No. 3 (建設工事 No. 3)

種 別	入札・契約方式	主管課等名
建設工事	ランク指定一般競争入札	地域づくり推進課

1. 案件概要

件 名	令和5年度龍ヶ崎コミュニティセンター外壁・屋根改修工事	履 行 期 間	令和5年11月8日から
履 行 場 所	龍ヶ崎市488		令和6年3月6日まで
内 容	<p>[事業の目的]</p> <p>龍ヶ崎コミュニティセンターは、建築後25年以上が経過し、老朽化が見られ一部で雨漏りも発生している状況である。そのため、施設の長寿命化を視野に、予防保全的な改修工事を計画的に実施する必要がある、施設利用者が安全かつ快適に利用できるよう、外壁・屋根の改修工事を行う。</p> <p>[事業の内容]</p> <ul style="list-style-type: none"> ・足場設置 ・外壁、屋根塗装 ・シーリング打ち替え ・クラック補修 ・雨樋の撤去新設 		

2. 入札及び契約の過程 (ランク指定一般競争入札)

入札参加資格要件	<p>【業種】 建築一式工事</p> <p>【格付】 市内に本店を有する者のうちA・Bランクの者 又は 市内に支店を有する者のうちAランクの者</p> <p>【建設業の許可区分】 一般又は特定</p> <p>【実績】 発注年度前10年間及び当該年度において、同種(建築一式工事)の公共工事の元請又は下請の履行実績(支店を有する者は元請実績に限る)</p>				
入札参加資格要件の設定理由	龍ヶ崎市契約事務等に関する規程別表第2 (建築一式工事・発注標準金額3,000万円未満1,000万円以上)				
公告日	令和5年10月6日				
入札書提出期間	令和5年10月10日から 令和5年10月23日まで	入札者数	3	入札(開札)日	令和5年10月25日
落札決定者	<p>落札候補者:(有)東央建設</p> <p>次順位者:—</p>				
参加資格確認申請期間	令和5年10月26日から 令和5年10月30日まで	契約日	令和5年11月8日		

3. 契約の内容(金額は税込)

予定価格	14,080,000円	予定価格公表区分	事前公表	低入札調査基準価格	12,892,000円
落札(契約)金額	12,925,000円	落札率(%)	91.80%		

4. 契約の相手方

商号又は名称	(有)東央建設
所在地又は住所	茨城県龍ヶ崎市寺後3955

5. その他

--

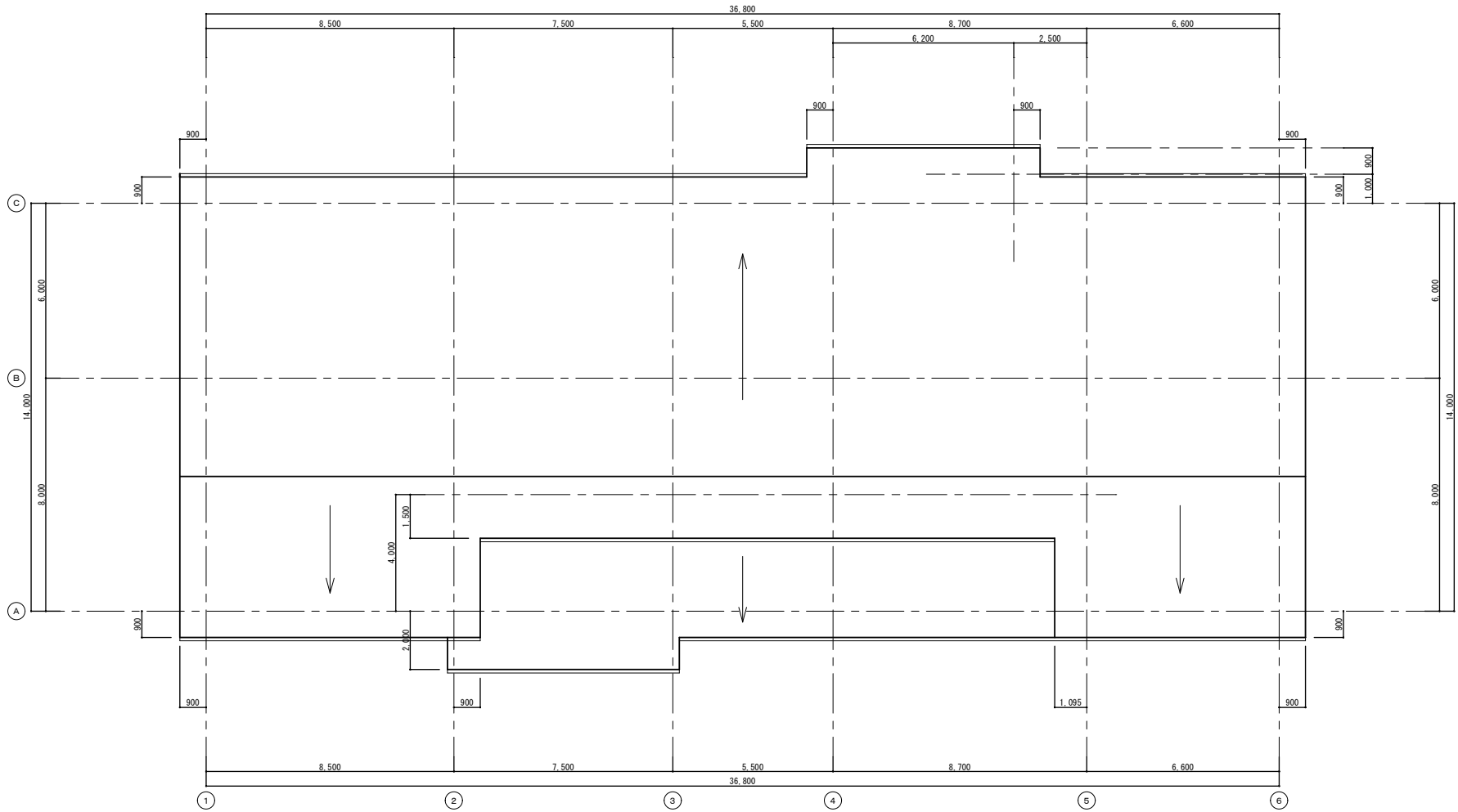

屋根伏図 S=1/75



南立面図 S=1/75

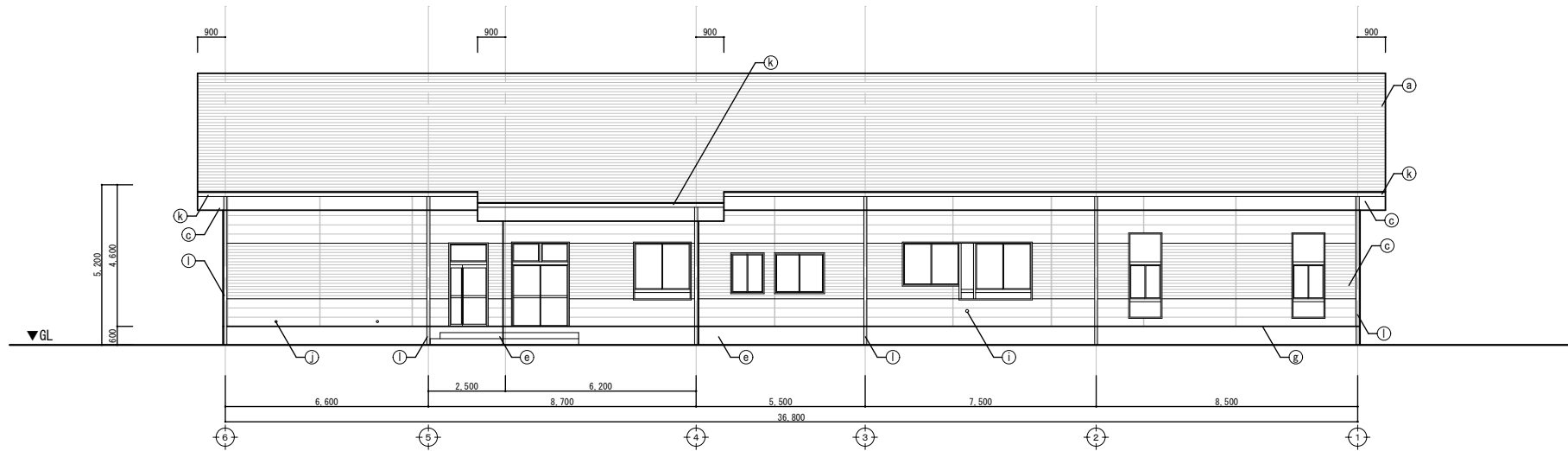

北立面図 S=1/75

※再塗装改修は、水洗い・下地処理の上、塗装の事
 (押出成形シート板面の下地調整材は不要)
 ※遮熱塗装は7ライク処理を行う事

仕上凡例	改修内容	仕上凡例	改修内容	仕上凡例	改修内容	仕上凡例	改修内容
(a) フッ素樹脂鋼板t0.4 横葺き	フッ素系遮熱塗装【再塗装】	(g) アルミ水切	DP【再塗装】				
(b) 石綿シート板t5 目隠し VP塗装 (一部:有孔石綿シート板)	EP【再塗装】	(h) ステンレス製手すり	-				
(c) シート中空押出成形材 横貼り/デザイン貼 フッ素樹脂タイル塗装	DP【再塗装】	(i) 給気口:丸型レジス-(鋼板製)100型	-				
(d) 磁器質床用100角タイル	-	(j) 床下通気口:丸型風防付(7&R製)75型	-				
(e) モルタル金ゴテ	-	(k) 軒種:カラー塩ビ製150型【撤去】	カラー塩ビ製150型【新設】				
(f) 立上り壁:吹付タイル	横断塗材RE【再塗装】	(l) 壁種:カラーVP管φ100【撤去】	カラーVP管φ100【新設】				

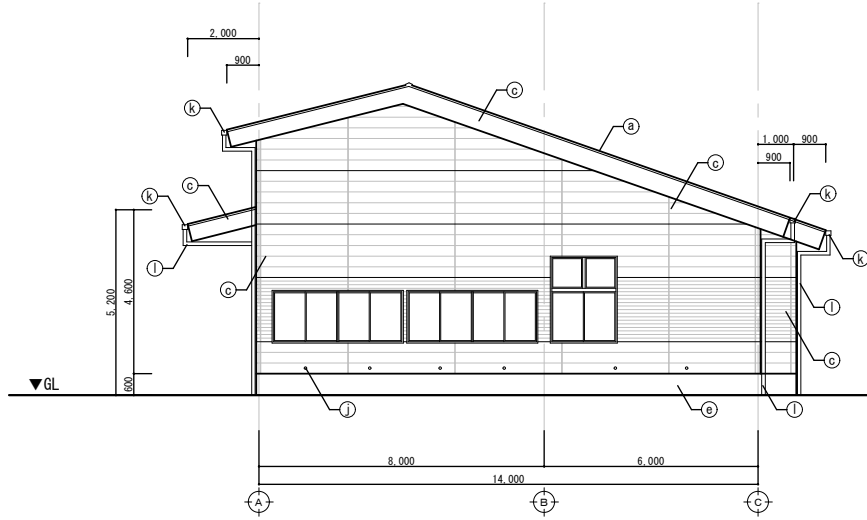

東立面図 S=1/75

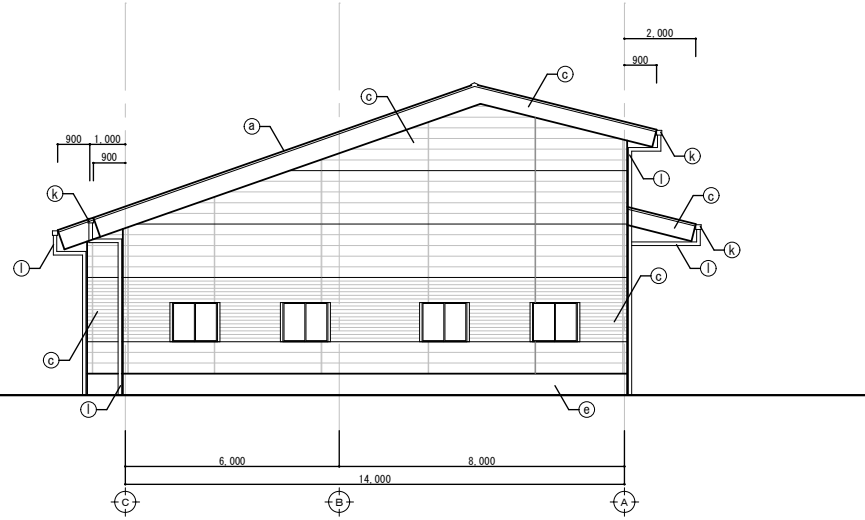

西立面図 S=1/75

※再塗装改修は、水洗い・下地処理の上、塗装の事
 (押出成形シート板面の下地調整材は不要)
 ※遮熱塗装は7ライク処理を行う事

仕上凡例	改修内容	仕上凡例	改修内容	仕上凡例	改修内容	仕上凡例	改修内容
(a) フッ素樹脂鋼板t0.4 横葺き	フッ素系遮熱塗装【再塗装】	(g) アルミ水切	DP【再塗装】				
(b) 石綿シート板t5 目透し VP塗装 (一部:有孔石綿シート板)	EP【再塗装】	(h) ステンレス製手すり	-				
(c) シート中空押出成形材 横貼り/デザイン貼 フッ素樹脂EP塗装	DP【再塗装】	(i) 給気口:丸型レジスタ(鋼板製)100型	-				
(d) 磁器質床用100角タイル	-	(j) 床下通気口:丸型風防付がり(7&3製)75型	-				
(e) モルタル金ゴテ	-	(k) 軒種:カラー塩ビ製150型【撤去】	カラー塩ビ製150型【新設】				
(f) 立上り壁:吹付タイル	複層塗材RE【再塗装】	(l) 笠種:カラーVP管φ100【撤去】	カラーVP管φ100【新設】				

入札結果

件名 令和5年度龍ヶ崎コミュニティセンター外壁・屋根改修工事

場所 龍ヶ崎市488

執行日時	令和 5年10月25日 午前 10時00分
執行場所	龍ヶ崎市役所 4階 入札室
所管課	地域づくり推進課

番号	入札者	入札			備考
1	(株) おおたけ建設	失格			龍ヶ崎市低入札価格調査制度実施要綱第7条第1項第1号及び第2号該当
2	(株) 柳建設	失格			龍ヶ崎市低入札価格調査制度実施要綱第7条第1項第2号該当
3	(有) 東央建設	¥11,750,000-			落札

・ 上記金額に消費税等相当額を加算した金額が、地方自治法上の契約の申込みに係る価格である。 (単位：円)

調査基準価格 (消費税を除く)	¥11,720,000-
--------------------	--------------

予定価格 (消費税を除く)	¥12,800,000-
------------------	--------------

案件説明書

案件 No. 4 (物品製造等 No. 67)

種 別	入札・契約方式	主管課等名
物品製造等	指名競争入札	生活環境課

1. 案件概要

件 名	令和 6 年度龍ヶ崎市指定ごみ袋製造その 2	履 行 期 間	令和 6 年 2 月 29 日から
履 行 場 所	龍ヶ崎市板橋町 436 番地 2 龍ヶ崎地方塵芥処理組合「クリーンプラザ・龍」倉庫 外 1ヶ所		令和 7 年 1 月 31 日まで
内 容	<p>[事業の目的] 市民が家庭で発生する廃棄物をごみ集積所等に排出する際に使用する本市指定ごみ袋を製造する。</p> <p>[事業の内容] 指定ごみ袋 10 枚を 1 組とし、段ボール 1 箱につき 50 組を入れて種類ごとに梱包して、市が指定する場所へ納品する。</p> <p>○納品数量 燃やすごみ専用 (大) 3,500 箱 (10 枚×50 組×3,500 箱=1,750,000 枚) 燃やさないごみ専用 (大) 300 箱 (10 枚×50 組×300 箱=150,000 枚) 燃やさないごみ専用 (小) 300 箱 (10 枚×50 組×300 箱=150,000 枚)</p> <p>○納品場所 龍ヶ崎地方塵芥処理組合「クリーンプラザ・龍」倉庫 龍ヶ崎市役所第二庁舎敷地内倉庫</p>		

2. 入札及び契約の過程 (指名競争入札)

指名業者数	5 (うち、取消1)	入札参加者数	4 (うち、取消1)		
指名通知日	令和6年2月14日	入札(開札)日	令和6年2月27日	契約日	令和6年2月29日
指名の理由	指名業者数 目安	おおむね7者	指名業者数目安 根拠法令	龍ヶ崎市契約事務等に関する規程第28条第2項(2)	
	名簿登載業種	物品の製造・買入れ(「指定ごみ袋」)			
	地域要件	関東内に本店又は支店を有すること			
	技術的適性	指名・応札・受注実績などを総合的に勘案			

3. 契約の内容 (金額は税込)

予定価格	18,745,650 円	予定価格公表区分	事後公表	低入札調査基準価格	
落札(契約)金額	15,606,250 円	落札率(%)	83.25%		

4. 契約の相手方

商号又は名称	アルフォーインターナショナル(株) 九州支店
所在地又は住所	福岡県福岡市中央区天神1丁目4番1号

5. その他

龍ヶ崎市契約事務等に関する規程第27条の規定を適用し、同日に開札を行った「令和6年度龍ヶ崎市指定ごみ袋製造その1」の受注者である(有)宮崎商会の指名を取り消している。

入 札 結 果

件 名 令和6年度龍ヶ崎市指定ごみ袋製造その2

場 所 龍ヶ崎市板橋町436番地2 龍ヶ崎地方塵芥処理組合「クリーンプラザ・龍」倉庫 外1ヶ所

執行日時	令和 6年 2月27日 午前 10時20分
執行場所	龍ヶ崎市役所 4階 入札室
所管課	生活環境課

番号	入 札 者	入札				備考
1	株式会社内田化工	棄権				
2	株式会社塚越産業 龍ヶ崎営業所	¥16,591,500-				
3	アルフォーインターナショナル株式会社 九州支店	¥14,187,500-				落札
4	株式会社ジャパックス	¥14,769,500-				
5	有限会社宮崎商会	—				龍ヶ崎市契約事務等に関する規程第27条適用

・上記金額に消費税等相当額を加算した金額が、地方自治法上の契約の申込みに係る価格である。

(単位：円)

予 定 価 格 (消費税を除く)	¥17,041,500-
---------------------	--------------

案件説明書

案件 No. 5 (建設工事 No. 34)

種 別	入札・契約方式	主管課等名
建設工事	指名競争入札	道路公園課

1. 案件概要

件 名	令和5年度市道第4-63号線道路舗装工事(その2)	履 行 期 間	令和6年1月5日から
履 行 場 所	龍ヶ崎市半田町地内		令和6年3月31日まで
内 容	<p>[事業の目的] 既存の道路舗装が傷んでいるため舗装工事を行い、通行の安全を確保することを目的とする。</p> <p>[事業の内容] 舗装工事 <ul style="list-style-type: none"> ・表層工(再密 20/t = 50) 336 m² (140m × 2.4m) ・上層路盤工 (M30/t = 100) 364 m² ・下層路盤工 (RC40/t = 200) 364 m² </p> <p>[添付資料] 平面図</p>		

2. 入札及び契約の過程 (指名競争入札)

指名業者数	16	入札参加者数	2		
指名通知日	令和5年12月11日	入札(開札)日	令和5年12月27日	契約日	令和6年1月5日
指名の理由	指名業者数 目安	おおむね5者	指名業者数目安 根拠法令	龍ヶ崎市契約事務等に関する規程第28条第2項(1)	
	名簿登載業種	建設工事(舗装工事) 市内に本店を有する者のうちA・B・Cランクの者 又は 市内に支店を有する者のうちB・Cランクの者 (龍ヶ崎市契約事務等に関する規程別表第2に準拠:舗装工事・発注標準金額500万円未満130万円超)			
	建設業の許可 区分	一般又は特定			
	技術的適性	指名・応札・受注実績などを総合的に勘案			

3. 契約の内容 (金額は税込)

予定価格	4,290,000円	予定価格公表区分	事前公表	低入札調査基準価格	
落札(契約)金額	4,279,000円	落札率(%)	99.74%		

4. 契約の相手方

商号又は名称	コナン開発(株)
所在地又は住所	茨城県龍ヶ崎市大徳町6060

5. その他

令和5年度市道第4-63号線道路舗装工事は、令和5年11月17日付でランク指定一般競争入札として公告したが、応札者が2者未満であったため、不調(龍ヶ崎市ランク指定一般競争入札実施要綱第11条)となった。
そのため、指名競争入札方式により改めて入札を行った。

平面図 S=1:500

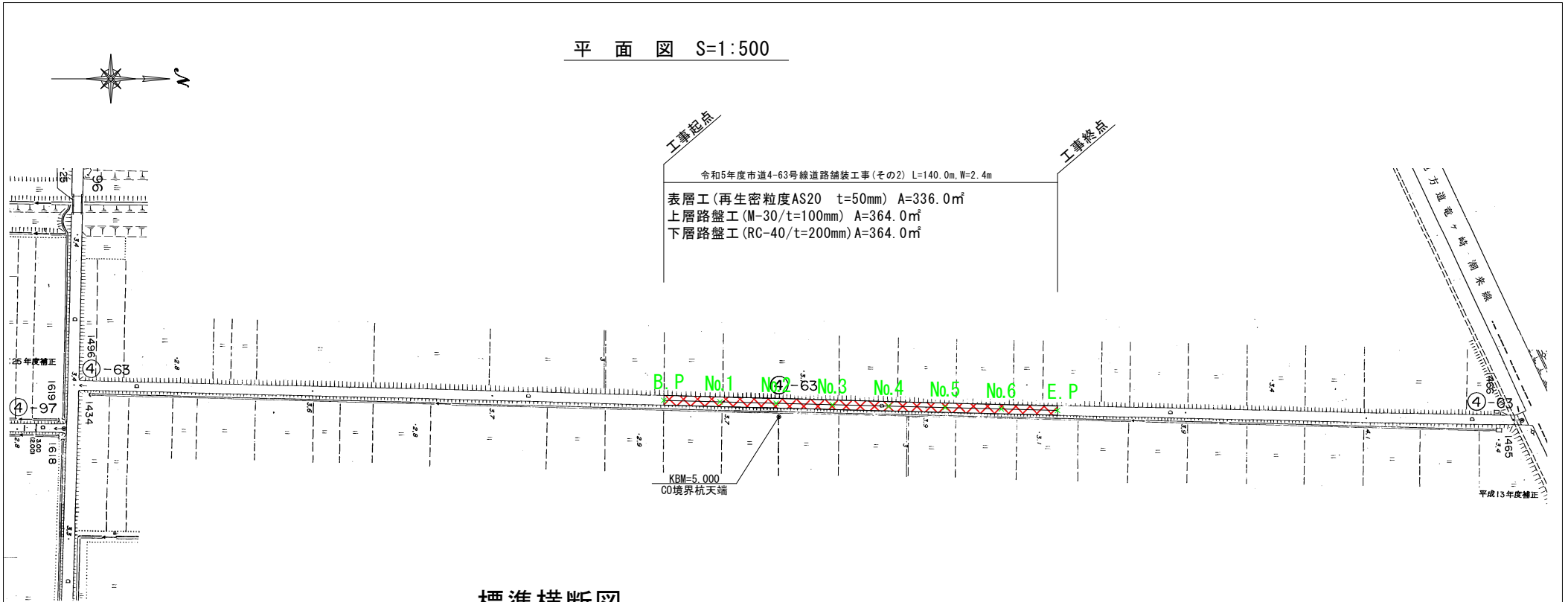

標準横断面
S=1:20

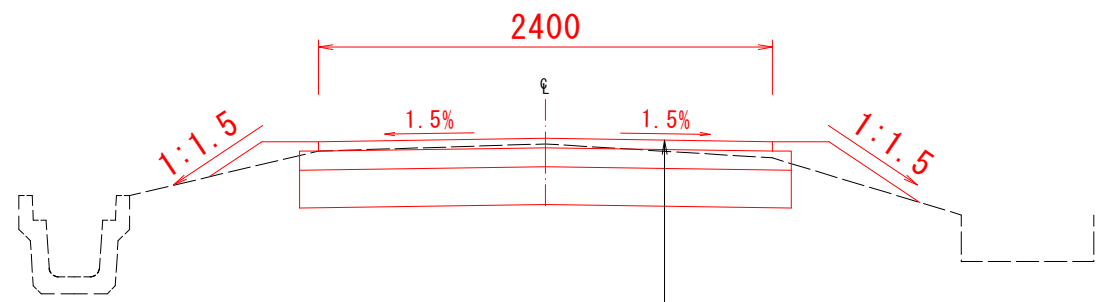

表層工	再生密粒度As(20)	t= 50mm
上層路盤工	M-30	t=100mm
下層路盤工	RC-40	t=200mm

工事名	令和5年度市道第4-63号線道路舗装工事(その2)		
図面名	平面図・標準横断面		
作成年月日	令和5年12月		
縮尺	図示	図面番号	1 / 3
工事箇所	龍ヶ崎市半田町地内		
事業者名	龍ヶ崎市 都市整備部 道路公園課		

入 札 結 果

件 名 令和5年度市道第4-63号線道路舗装工事（その2）

場 所 龍ヶ崎市半田町地内

執行日時	令和 5年12月27日 午前 10時00分
執行場所	龍ヶ崎市役所 4階 入札室
所管課	道路公園課

番号	入 札 者	入札				備考
1	(株) 羽原工務店	辞退				
2	長久保建設 (株)	¥3,900,000-				
3	増川建設 (株)	辞退				
4	(株) 桜井建材コーポレーション	辞退				
5	三協設備 (株)	辞退				
6	(有) 櫻文工業	辞退				
7	(株) 平川建設	辞退				
8	(株) 磯貝	辞退				
9	松園建設 (有)	辞退				
10	福智建設工業 (株)	辞退				

・上記金額に消費税等相当額を加算した金額が、地方自治法上の契約の申込みに係る価格である。

(単位：円)

予 定 価 格 (消費税を除く)	¥3,900,000-
---------------------	-------------

入 札 結 果

件 名 令和5年度市道第4-63号線道路舗装工事（その2）

場 所 龍ヶ崎市半田町地内

執行日時	令和 5年12月27日 午前 10時00分
執行場所	龍ヶ崎市役所 4階 入札室
所管課	道路公園課

番号	入 札 者	入札				備考
11	(株) セイビ	辞退				
12	増川設備工業 (株)	辞退				
13	(有) 広瀬設備工業	辞退				
14	コナン開発 (株)	¥3,890,000-				落札
15	(株) 大松建設工業	辞退				
16	(株) 栄林	辞退				

・上記金額に消費税等相当額を加算した金額が、地方自治法上の契約の申込みに係る価格である。

(単位：円)

予 定 価 格 (消費税を除く)	¥3,900,000-
---------------------	-------------

案件説明書

案件 No. 6 (建設工事 No. 36)

種 別	入札・契約方式	主管課等名
建設工事	指名競争入札	道路公園課

1. 案件概要

件 名	令和 5~6 年度龍ヶ岡公園管理棟トイレ改修工事	履 行 期 間	令和 6 年 3 月 25 日から
履 行 場 所	龍ヶ崎市中里 3 丁目 1 番地		令和 6 年 10 月 20 日まで
内 容	<p>[事業の目的] 既存トイレを改修し、公園利用者の利便性の向上を目的とする。</p> <p>[事業の内容] トイレ改修 ・便器改修（抗菌・自動洗浄仕様） ・壁、トイレブース改修（抗菌仕様） ・床改修（防汚仕様）、天井改修 ・手洗器改修（自動水栓仕様） ・照明改修（LED 自動感知仕様） ・ベビールーム設置</p> <p>[添付資料] 平面図</p>		

2. 入札及び契約の過程 (指名競争入札)

指名業者数	5	入札参加者数	2		
指名通知日	令和6年3月1日	入札(開札)日	令和6年3月19日	契約日	令和6年3月25日
指名の理由	指名業者数 目安	おおむね8者	指名業者数目安 根拠法令	龍ヶ崎市契約事務等に関する規程第28条第2項(3)	
	名簿登載業種	建設工事(建築一式工事) 市内に本店を有する者のうちAランクの者 (龍ヶ崎市契約事務等に関する規程別表第2に準拠: 建築一式工事・発注標準金額3,000万円以上)			
	建設業の許可 区分	一般又は特定			
	技術的適性	指名・応札・受注実績などを総合的に勘案			

3. 契約の内容 (金額は税込)

予定価格	37,884,000円	予定価格公表区分	事前公表	低入札調査基準価格	34,683,000円
落札(契約)金額	37,840,000円	落札率(%)	99.88%		

4. 契約の相手方

商号又は名称	増川建設(株)
所在地又は住所	茨城県龍ヶ崎市川原代町5847-7

5. その他

契約審査会へ付議あり(龍ヶ崎市契約規則第16条の2)

令和4年9月30日付でランク指定一般競争入札として公告したが、応札者が2者未満であったため、不調((旧)龍ヶ崎市ランク指定一般競争入札実施要綱第11条第1項)となった。そのため、指名競争入札方式により改めて入札を行ったが、再度不調となったため、設計内容を再精査するなどして指名競争入札により改めて入札を行った。

管理棟トイレ

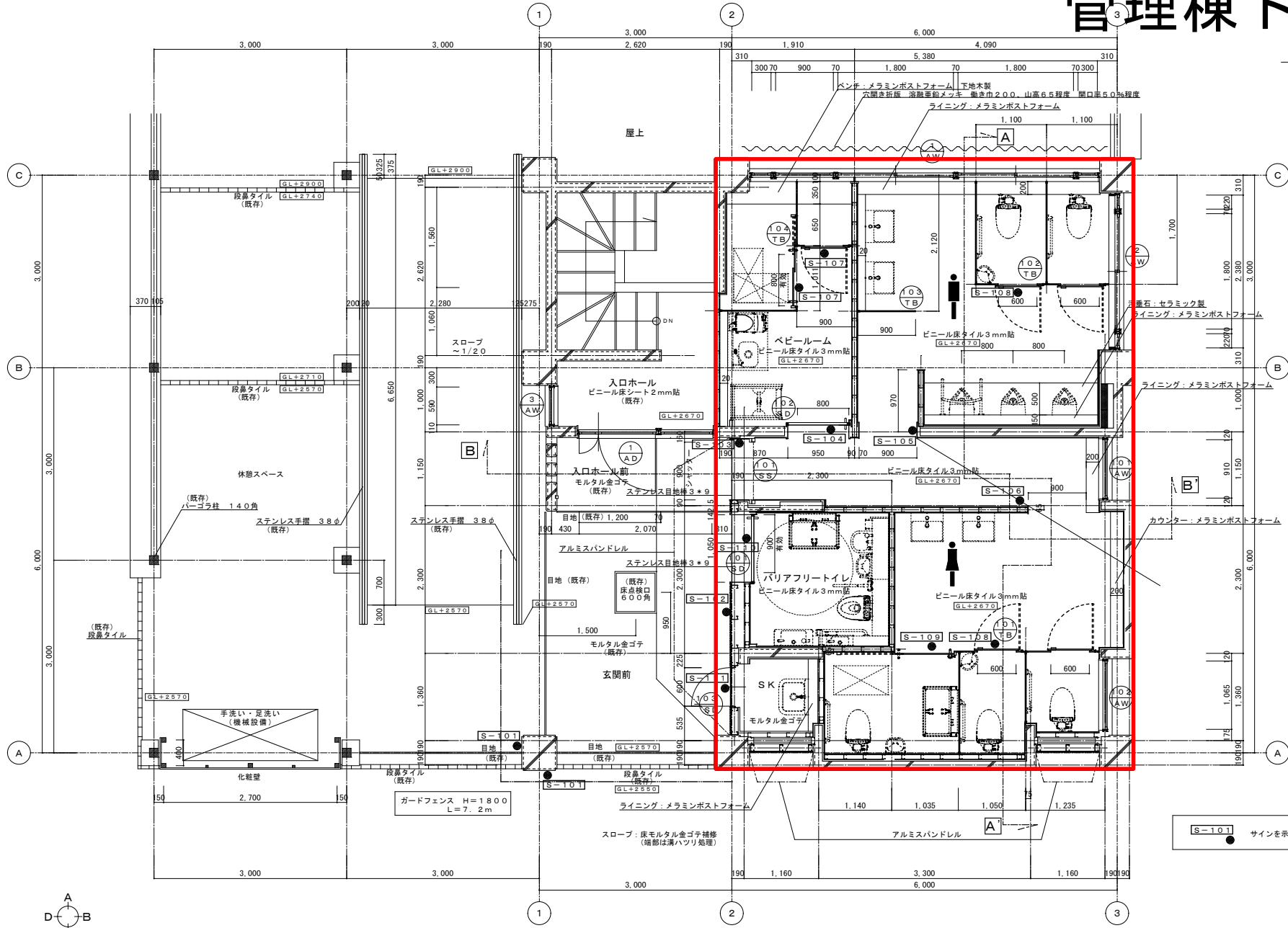

工事名 令和5~6年度龍ヶ岡公園管理棟トイレ改修工事	(有)大野建築設計事務所 1級建築士事務所登録A-0024号 茨城県土浦市中原3丁目11番2号 TEL 029-822-5070 (代)	図面名 (管理棟)2階平面詳細図(改修)	縮尺	S=1:30 A3縮小版の場合1:60	設計	担当	製図
			設計年月日	RO4.08			

入札結果

執行日時	令和 6年 3月19日 午前 10時00分
執行場所	龍ヶ崎市役所 4階 入札室
所管課	道路公園課

件名 令和5～6年度龍ヶ岡公園管理棟トイレ改修工事

場所 龍ヶ崎市中里3丁目1番地

番号	入札者	入札			備考
1	(株)羽原工務店	辞退			
2	大昭建設(株)	¥34,440,000-			
3	常磐建設(株)	辞退			
4	櫻井建設工業(株)	辞退			
5	増川建設(株)	¥34,400,000-			落札

・上記金額に消費税等相当額を加算した金額が、地方自治法上の契約の申込みに係る価格である。 (単位：円)

調査基準価格 (消費税を除く)	¥31,530,000-
--------------------	--------------

予定価格 (消費税を除く)	¥34,440,000-
------------------	--------------

案件説明書

案件 No. 7 (物品製造等 No. 9)

種 別	入札・契約方式	主管課等名
物品製造等	指名競争入札	下水道課

1. 案件概要

件 名	令和 5 年度佐貫地区水路敷草刈業務委託	履 行 期 間	令和 5 年 10 月 31 日から
履 行 場 所	龍ヶ崎市佐貫町地内		令和 5 年 12 月 29 日まで
内 容	<p>[事業の目的] 佐貫地区を流れる水路（雨水幹線）及び水路敷の除草を行い、水路機能や景観の維持及び生活環境の保全を目的とする。</p> <p>[事業の内容] 佐貫町地内の水路敷にて除草作業を行い、作業完了後、現地で集草し、一般廃棄物扱いとして処理業者へ搬入する。また、一般廃棄物の処分量が確認できる伝票を提出する。 フェンス・ガードレール等障害がある場所についての除草は、人力により行い、その他については肩掛け式により行う。 刈草以外の缶、ビン、ビニール類等のゴミは、分別して龍ヶ崎地方塵芥処理組合へ搬入する。集草については、水路等に落ちた刈草をすべて取り除く。</p> <p>(除草工) 人力除草・・・ 466.9 m² (延長 633m) 機械除草・・・ 1,182.9 m² (延長 2,002m)</p> <p>(処分工) 刈り草処分・・・ 2.5 t</p> <p>[添付資料] 位置図</p>		

2. 入札及び契約の過程 (指名競争入札)

指名業者数	6	入札参加者数	3		
指名通知日	令和5年10月17日	入札(開札)日	令和5年10月27日	契約日	令和5年10月31日
指名の理由	指名業者数 目安	おおむね5者	指名業者数目安 根拠法令	龍ヶ崎市契約事務等に関する規程第28条第2項(1)	
	名簿記載業種	清掃・管理業務等(「除草」)			
	地域要件	市内に本店を有すること			
	技術的適性	指名・応札・受注実績などを総合的に勘案			

3. 契約の内容 (金額は税込)

予定価格	1,639,000円	予定価格公表区分	事後公表	低入札調査基準価格	
落札(契約)金額	1,639,000円	落札率(%)	100%		

4. 契約の相手方

商号又は名称	松園建設(有)
所在地又は住所	茨城県龍ヶ崎市出し山町198-3

5. その他

--

平面図1 令和5年度 区間別内訳

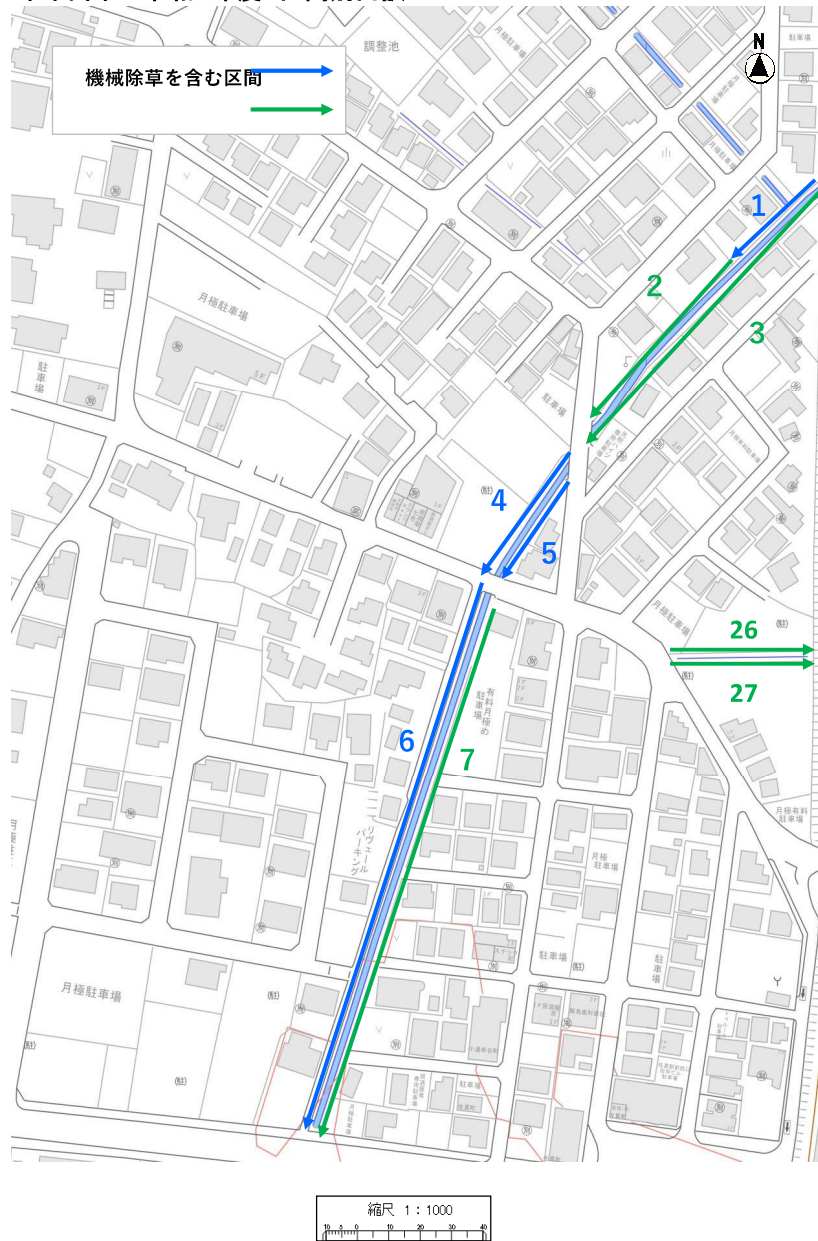

除草面積内訳表

番号	機械除草			人力除草			場所計
	延長 (m)	幅 (m)	面積 (m ²)	延長 (m)	幅 (m)	面積 (m ²)	面積 (m ²)
1	47	1.5	70.50	47	0.3	14.10	84.60
2				61	0.3	18.30	18.30
4	25	1.2	30.00	40	0.2	8.00	38.00
6	167	2.0	334.00	177	0.2	35.40	369.40
3				108	0.2	21.60	21.60
5	19	1.0	19.00	40	0.2	8.00	27.00
7				177	0.2	35.40	35.40
26				46	0.3	13.80	13.80
27				46	0.3	13.80	13.80
計	258		453.50	742		168.40	621.90

平面図2 令和5年度 区間別内訳

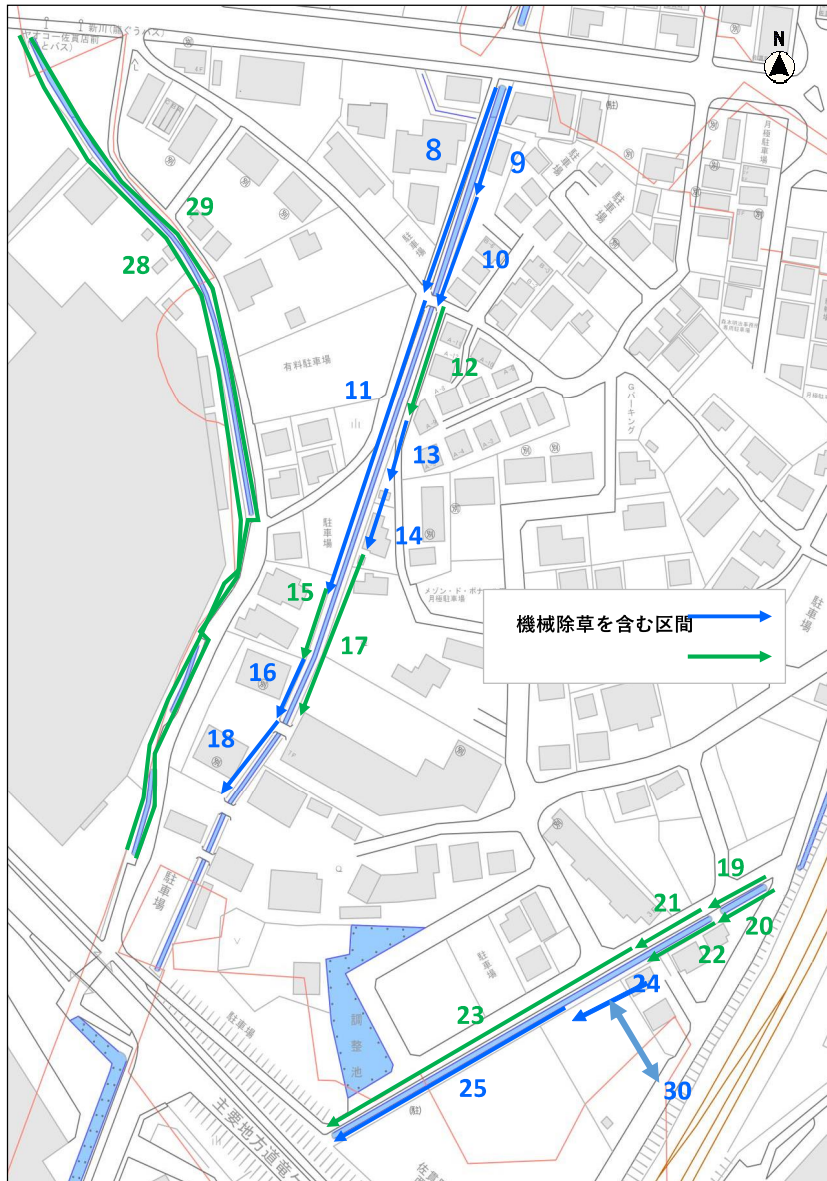

除草面積内訳表

番号	機械除草			人力除草			場所計 面積 (m ²)
	延長 (m)	幅 (m)	面積 (m ²)	延長 (m)	幅 (m)	面積 (m ²)	
28				288	0.2	57.60	57.60
29				289	0.2	57.80	57.80
8	65	1.5	97.50	65	0.2	13.00	110.50
11	82	0.5	41.00	82	0.2	16.40	57.40
15				25	0.2	5.00	5.00
16	18	1.6	28.80	18	0.2	3.60	32.40
18	25	1.5	37.50	25	0.2	5.00	42.50
9	33	2.0	66.00	33	0.2	6.60	72.60
10	12	2.0	24.00	12	0.2	2.40	26.40
12				35	0.3	10.50	10.50
13	20	1.0	20.00	20	0.2	4.00	24.00
14	18	1.0	18.00	25	0.2	5.00	23.00
17				40	0.2	8.00	8.00
19				16	0.2	3.20	3.20
21				34	0.7	23.80	23.80
23				102	0.2	20.40	20.40
20				15	0.8	12.00	12.00
22				34	0.7	23.80	23.80
24	26	1.5	39.00	26	0.2	5.20	44.20
25	76	1.8	136.80	76	0.2	15.20	152.00
30			220.79				220.79

計	375		729.39	1260		298.50	1027.89
---	-----	--	--------	------	--	--------	---------

※番号30は面積計測による値

入札結果

件名 令和5年度佐貫地区水路敷草刈業務委託

場所 龍ヶ崎市佐貫町地内

執行日時	令和 5年10月27日 午前 10時 5分
執行場所	龍ヶ崎市役所 4階 入札室
所管課	下水道課

番号	入札者	入札				備考
1	三協設備株式会社	¥1,500,000-				
2	松園建設有限会社	¥1,490,000-				落札
3	株式会社磯貝	辞退				
4	有限会社タツミ開発	¥1,500,000-				
5	株式会社柳建設	辞退				
6	株式会社栄林	辞退				

・上記金額に消費税等相当額を加算した金額が、地方自治法上の契約の申込みに係る価格である。

(単位：円)

予定価格 (消費税を除く)	¥1,490,000-
------------------	-------------

案件説明書

案件 No. 8 (物品製造等 No.7)

種 別	入札・契約方式	主管課等名
物品製造等	指名競争入札	学校給食センター

1. 案件概要

件 名	令和5年度龍ヶ崎市学校給食センター防鳥ネット設置	履 行 期 間	令和5年10月27日から
履 行 場 所	龍ヶ崎市馴馬町 3021 番地		令和6年1月4日まで
内 容	<p>[事業の目的]</p> <p>食材搬入用プラットホーム、及び配送・回収用ドックシェルター上に設置されている軒に係る、軒下部分及び軒先裏への鳥類侵入防止対策を促し、当該施設の衛生機能を保全するものである。</p> <p>[事業の内容] (仕様書・設計書から抜粋して記載してください。)</p> <p>防鳥ネットの設置</p> <p>①北側(食材搬入用プラットホーム側)</p> <p>設置面積: 126㎡(参考値)</p> <p>※軒下の照明及びセンサーに干渉しないよう設置すること</p> <p>②南側(配送・回収用ドックシェルター側)</p> <p>設置面積: 111㎡(参考値)</p> <p>③ネット規格: ポリエチレン 440T 15mm目 36本</p> <p>[添付資料]</p> <p>設置位置図</p>		

2. 入札及び契約の過程 (指名競争入札)

指名業者数	6	入札参加者数	2		
指名通知日	令和5年10月12日	入札(開札)日	令和5年10月24日	契約日	令和5年10月27日
指名の理由	指名業者数 目安	おおむね5者	指名業者数目安 根拠法令	龍ヶ崎市契約事務等に関する規程第28条第2項(1)	
	名簿登載業種	建設工事(建築一式工事)B・Cランク相当の者			
	地域要件	市内に本店を有すること			
	技術的適性	指名・応札・受注実績などを総合的に勘案			

3. 契約の内容 (金額は税込)

予定価格	2,494,800円	予定価格公表区分	事後公表	低入札調査基準価格	
落札(契約)金額	1,056,000円	落札率(%)	42.33%		

4. 契約の相手方

商号又は名称	(有) 東央建設
所在地又は住所	茨城県龍ヶ崎市寺後3955

5. その他

--

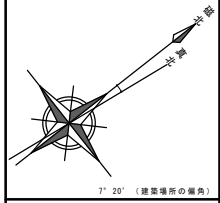
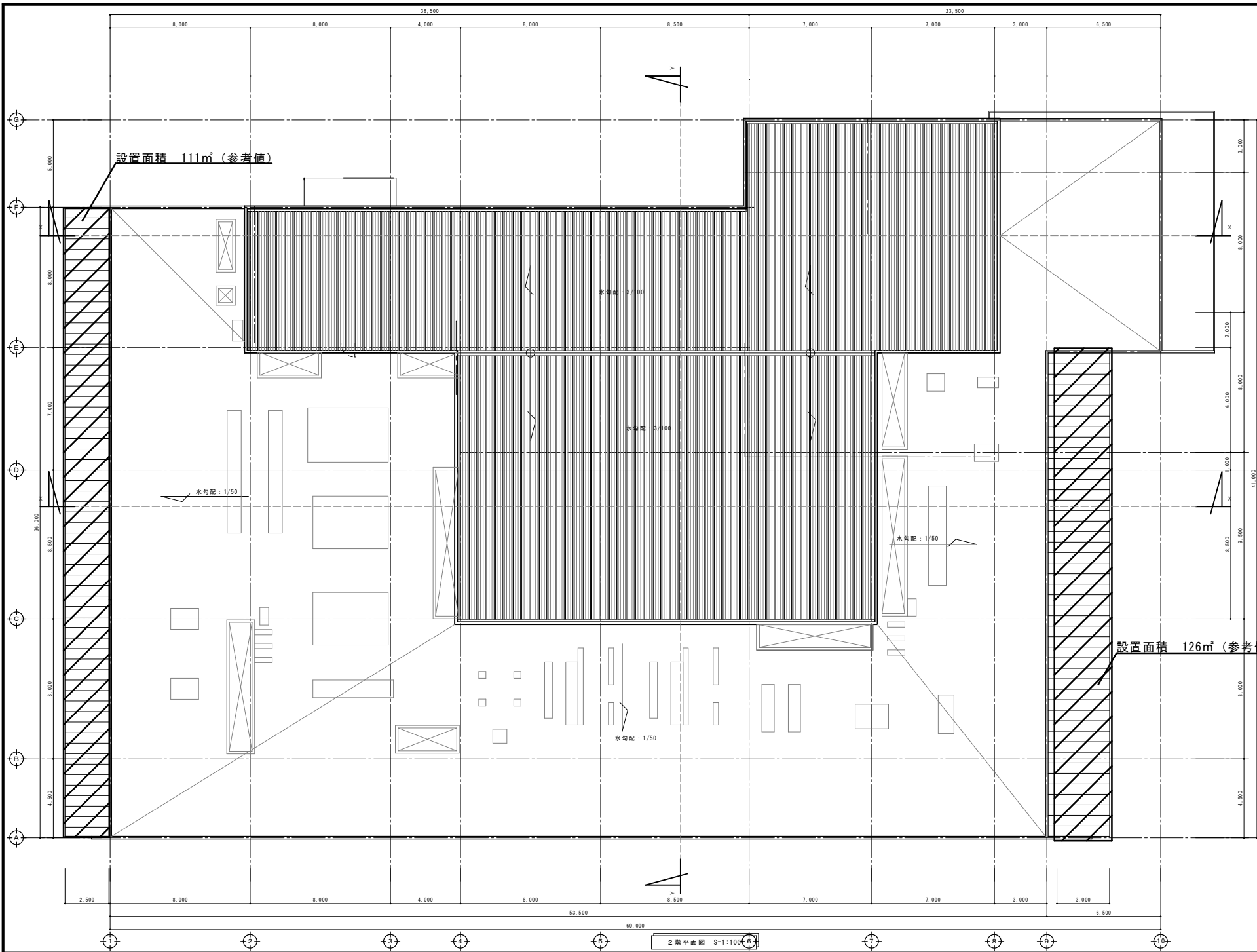

- 凡例**
- 特定防火設備 (突閉)
 - 特定防火設備 (検知器連動)
 - 防火設備
 - 不燃扉
 - SF 防煙スクリーン (H500) 不燃
 - 防煙区画 (3A) 1/100以上
 - 防煙区画 (H500) 下地仕上共不燃
 - 消防不燃区画 (特殊消防設備種別のため)
 - 自然排煙 (※特記なき部分)
 - 145号四号二 (1) 室 準不燃・防火設備
 - 145号四号二 (2) 室 100㎡以下・防煙
 - 145号四号二 (3) 室 準耐火・防火設備
 - 145号四号二 (4) 室 100㎡以下・不燃
 - 消火器 (ABC 10型) 多行距離20m以内
 - 屋内消火栓 (1号 水平距離25m)

- 間接+付付'イ'
 - 軽量鉄骨間仕切壁 (1時間耐火)
 - 軽量鉄骨間仕切壁 (消防不燃区画)
 - 軽量鉄骨間仕切壁
- + 壁幅・ドレインを示す
FL**** 床高さを示す

部番号 (必要箇所)	
水	設置 117㎡
L	床高 1/20
V	床高 1/20
S	床高 1/50

- ※1 排煙エレベーター高さ H=1,900以下
- ※2 階段歩行距離 60m以下 (内窓、準不燃)
重量距離 30m以下 (内窓、準不燃)
- ※3 階段 (屋内階段 1箇所)
階段仕上: 高温階段 (不燃付)
階層 (1200)・階段 (2402)・段上 (2005)
・階段1: 階幅1300 (OK)・段数250 (OK)・段上178.17 (OK)
・階段2: 階幅1200 (OK)・段数245 (OK)・段上166.45 (OK)
・階段3: 階幅1200 (OK)・段数245 (OK)・段上166.45 (OK)
- ※4 階段 (階段) 対応 - [規定]
- ※5 収容人数 定員 + 4
- ※6 消火器具は屋内消火栓は標準品とし、消火栓は一律とする

2階平面図 S=1:100

入 札 結 果

件 名 令和5年度龍ヶ崎市学校給食センター防鳥ネット設置

場 所 龍ヶ崎市馴馬町3021番地

執行日時	令和 5年10月24日 午前 10時00分
執行場所	龍ヶ崎市役所 4階 入札室
所管課	学校給食センター

番号	入 札 者	入札				備考
1	(株) おおたけ建設	辞退				
2	(株) 柳建設	¥2,150,000-				
3	(株) ハウジング神田	辞退				
4	(株) モチマル	辞退				
5	(有) 東央建設	¥960,000-				落札
6	秋田工業 (株)	辞退				

・上記金額に消費税等相当額を加算した金額が、地方自治法上の契約の申込みに係る価格である。

(単位：円)

予 定 価 格 (消費税を除く)	¥2,268,000-
---------------------	-------------

目次

- 地方自治法(一部抜粋)
…2ページ
- 地方自治法施行令(一部抜粋)
…2ページ
- 龍ヶ崎市契約規則(一部抜粋)
…5ページ
- 龍ヶ崎市契約事務等に関する規程(一部抜粋)
…6ページ
- 財務関連事項
…14ページ
- 龍ヶ崎市長期継続契約を締結することができる契約を定める条例(一部抜粋)
…15ページ
- 龍ヶ崎市長期継続契約を締結することができる契約を定める条例施行規則(一部抜粋)
…15ページ

【前回委員会資料からの改正点】

- 龍ヶ崎市契約規則の改正の反映
- 龍ヶ崎市契約事務等に関する規程第 27 条(分割発注の重複選定)を追加

○地方自治法(一部抜粋)

(昭和二十二年四月十七日)

(法律第六十七号)

(契約の締結)

第二百三十四条 売買、貸借、請負その他の契約は、一般競争入札、指名競争入札、随意契約又はせり売りの方法により締結するものとする。

2 前項の指名競争入札、随意契約又はせり売りは、政令で定める場合に該当するときに限り、これによることができる。

○地方自治法施行令(一部抜粋)

(昭和二十二年五月三日)

(政令第十六号)

(指名競争入札)

第百六十七条 地方自治法第二百三十四条第二項の規定により指名競争入札によることができる場合は、次の各号に掲げる場合とする。

- (1) 工事又は製造の請負、物件の売買その他の契約でその性質又は目的が一般競争入札に適しないものをするとき。
- (2) その性質又は目的により競争に加わるべき者の数が一般競争入札に付する必要がないと認められる程度に少数である契約をするとき。
- (3) 一般競争入札に付することが不利と認められるとき。

(随意契約)

第百六十七条の二 地方自治法第二百三十四条第二項の規定により随意契約によることができる場合は、次に掲げる場合とする。

- (1) 売買、貸借、請負その他の契約でその予定価格(貸借の契約にあつては、予定賃貸借料の年額又は総額)が別表第五上欄に掲げる契約の種類に応じ同表下欄に定める額の範囲内において普通地方公共団体の規則で定める額を超えないものをするとき。
- (2) 不動産の買入れ又は借入れ、普通地方公共団体が必要とする物品の製造、修理、加工又は納入に使用させるため必要な物品の売払いその他の契約でその性質又は目的が競争入札に適しないものをするとき。

- (3) 障害者の日常生活及び社会生活を総合的に支援するための法律(平成十七年法律第二百二十三号)第五条第十一項に規定する障害者支援施設(以下この号において「障害者支援施設」という。)、同条第二十七項に規定する地域活動支援センター(以下この号において「地域活動支援センター」という。)、同条第一項に規定する障害福祉サービス事業(同条第七項に規定する生活介護、同条第十三項に規定する就労移行支援又は同条第十四項に規定する就労継続支援を行う事業に限る。以下この号において「障害福祉サービス事業」という。)を行う施設若しくは小規模作業所(障害者基本法(昭和四十五年法律第八十四号)第二条第一号に規定する障害者の地域社会における作業活動の場として同法第十八条第三項の規定により必要な費用の助成を受けている施設をいう。以下この号において同じ。)若しくはこれらに準ずる者として総務省令で定めるところにより普通地方公共団体の長の認定を受けた者若しくは生活困窮者自立支援法(平成二十五年法律第五号)第十六条第三項に規定する認定生活困窮者就労訓練事業(以下この号において「認定生活困窮者就労訓練事業」という。)を行う施設でその施設に使用される者が主として同法第三条第一項に規定する生活困窮者(以下この号において「生活困窮者」という。)であるもの(当該施設において製作された物品を買い入れることが生活困窮者の自立の促進に資することにつき総務省令で定めるところにより普通地方公共団体の長の認定を受けたものに限る。)(以下この号において「障害者支援施設等」という。)において製作された物品を当該障害者支援施設等から普通地方公共団体の規則で定める手続により買い入れる契約、障害者支援施設、地域活動支援センター、障害福祉サービス事業を行う施設、小規模作業所、高齢者等の雇用の安定等に関する法律(昭和四十六年法律第六十八号)第三十七条第一項に規定するシルバー人材センター連合若しくは同条第二項に規定するシルバー人材センター若しくはこれらに準ずる者として総務省令で定めるところにより普通地方公共団体の長の認定を受けた者から普通地方公共団体の規則で定める手続により役務の提供を受ける契約、母子及び父子並びに寡婦福祉法(昭和三十九年法律第二百二十九号)第六条第六項に規定する母子・父子福祉団体若しくはこれに準ずる者として総務省令で定めるところにより普通地方公共団体の長の認定を受けた者(以下この号において「母子・父子福祉団体等」という。)が行う事業でその事業に使用される者が主として同項に規定する配偶者のない者で現に児童を扶養しているもの及び同条第四項に規定する寡婦であるものに係る役務の提供を当該母子・父子福祉団体等から普通地方公共団体の規則で定める手続により受ける契約又は認定生活困窮者就労訓練事業を行う施設(当該施設から役務の提供を受けることが生活困窮者の自立の促進に資することにつき総務省令で定めるところにより普通地方公共団体の長の認定を受けたものに限る。)が行う事業でその事業に使用される者が主として生活困窮者であるものに係る役務の提供を当該施設から普通地方公共団体の規則で定める手続により受ける契約をするとき。
- (4) 新商品の生産により新たな事業分野の開拓を図る者として総務省令で定めるところにより普通地方公共団体の長の認定を受けた者が新商品として生産する物品を当該認定を受けた者から普通地方公共団体の規則で定める手続により買い入れ若しくは借り入れる契約又は新役務の提供により新たな事業分野の開拓を図る者として総務省令で定めるところにより普通地方公共団体の長の認定を受けた者から普通地方公共団体の規則で定める手続により新役務の提供を受ける契約をするとき。
- (5) 緊急の必要により競争入札に付することができないとき。
- (6) 競争入札に付することが不利と認められるとき。
- (7) 時価に比して著しく有利な価格で契約を締結することができる見込みのあるとき。

- (8) 競争入札に付し入札者がいないとき、又は再度の入札に付し落札者がいないとき。
 - (9) 落札者が契約を締結しないとき。
- 2 前項第八号の規定により随意契約による場合は、契約保証金及び履行期限を除くほか、最初競争入札に付するときに定めた予定価格その他の条件を変更することができない。
- 3 第一項第九号の規定により随意契約による場合は、落札金額の制限内でこれを行うものとし、かつ、履行期限を除くほか、最初競争入札に付するときに定めた条件を変更することができない。
- 4 前二項の場合においては、予定価格又は落札金額を分割して計算することができるときに限り、当該価格又は金額の制限内で数人に分割して契約を締結することができる。

○龍ヶ崎市契約規則(一部抜粋)

平成4年3月31日

規則第6号

(一般競争入札参加者の資格)

第3条 市長は、令第167条の5第1項の規定により一般競争入札に参加する者に必要な資格を定めた場合においては、その定めるところにより一般競争入札に参加しようとする者に事前に資格審査申請書を提出させ、そのものの当該資格の有無を審査しなければならない。

2 市長は、前項の規定による審査の結果に基づいて、当該資格を有する者の名簿を作成するものとする。

第3条の2 市長は、令第167条の5の2の規定により、前条に規定する資格を有する者に、更に必要な資格を定めることができるものとする。

2 前項の規定に基づき、更に必要な資格を定める場合において、次の各号のいずれかに該当するときは、別に定める龍ヶ崎市契約審査会(以下「審査会」という。)に諮らなければならない。

(1) 1件の予定金額が、3,000万円以上の工事又は製造の請負契約

(2) 1件の予定金額が、1,000万円以上の設計、測量、補償、各種調査又は維持管理業務等の委託契約

(3) 前2号に掲げる契約以外で1件の予定金額が、500万円以上の契約

(指名競争入札の参加者の指名)

第16条 市長は、指名競争入札に付するときは、前条の基準により入札に参加する者をおおむね3者以上指名しなければならない。

(審査会への付議)

第16条の2 市長は、第3条の2第2項各号のいずれかに該当する契約に係る指名業者を選定しようとするときは、審査会に諮らなければならない。

(随意契約の対象)

第18条 令第167条の2第1項第1号に規定する規則で定める額は、次の各号に掲げる契約の種類に応じ、当該各号に掲げる額とする。

(1) 工事又は製造の請負 130万円

(2) 財産の買入れ 80万円

(3) 物件の借入れ 40万円

(4) 財産の売払い 30万円

(5) 物件の貸付け 30万円

(6) 前各号に掲げるもの以外のもの 50万円

○龍ヶ崎市契約事務等に関する規程(一部抜粋)

平成6年3月31日
告示第7号

(契約審査会の設置)

第4条 次に掲げる事項を審査するため、龍ヶ崎市契約審査会(以下「審査会」という。)を置く。

- (1) 入札参加資格の審査
- (2) 発注標準金額及び発注標準金額に対応する等級(以下「格付等級」という。)の審査
- (3) 契約方式の選定及び入札参加条件の審査
- (4) 共同企業体による施工の可否
- (5) 契約規則第16条の2の規定に基づく指名業者の選定
- (6) 令第167条の10第1項の適用の可否
- (7) 資格審査及び小規模工事等契約希望者登録を経た者が事故、贈賄及び不正行為等を起した場合の措置
- (8) 技術提案書を特定するための評価基準並びに技術提案書の審査及び最適業者の特定
- (9) 前各号のほか必要と認める事項

2 審査会の審査に関し必要があるときは、審査会の下部組織として専門部会その他の機関を置くことができる。この場合においては、当該専門部会その他の機関の組織及び運営その他については、別に定める。

3 前2項の規定にかかわらず、集団的に又は常習的に暴力的不法行為を行うおそれがある者に関する事項については、龍ヶ崎市建設工事等に係る暴力団等の排除対策措置要綱(平成20年龍ヶ崎市告示第17号。以下「要綱」という。)の規定によるものとする。

(審査会の組織等)

第5条 審査会の委員は、副市長及び部長をもって充てる。

- 2 審査会に委員長及び副委員長を置き、それぞれ副市長及び総務部長をもって充てる。
- 3 委員長は、審査会の事務を総理し、審査会の会議(以下「会議」という。)の議長となる。
- 4 委員長に事故があるとき、又は欠けたときは、副委員長が委員長の職務を代理する。

(会議)

第6条 委員長は、必要の都度会議を招集する。

- 2 会議は、委員の過半数が出席しなければ開くことができない。
- 3 会議は、非公開とする。
- 4 会議は、必要に応じ関係職員及び学識経験者その他の者の出席を求め意見を聴くことができる。

(資格の審査)

第10条 市長は、申請を受理したときは、その契約の種類に応じ、次条から第10条の4までの規定に基づき、審査会の審査を経て入札に参加することができる資格(以下「参加資格」という。)を有する者を決定するものとする。

(名簿の作成)

第11条 市長は、第10条第1項の規定により参加資格を有すると決定した者(以下「有資格者」という。)について、別表第1に定めるところにより、市内業者及び市外業者に区分するとともに、当該資格が別表第2に掲げる工事種類に該当するときは、総合評点と主観評点を合計した数値(以下「総合審査評点」という。)に基づき同表に定める工事種類ごとの格付等級に区分し、競争入札参加資格者名簿(建設工事)(様式第10号)、競争入札参加資格者名簿(測量等)(様式第11号)又は競争入札参加資格者名簿(物品製造等)(様式第12号)(以下「名簿」と総称する。)に登載する。

- 2 市長は、経営状況等が著しく悪くなった有資格者(格付等級を付した者に限る。)があるときは、審査会の審査を経て、当該有資格者の格付等級を変更することができる。

(指名業者の選定基準)

第26条 指名業者を選定するときは、名簿に登載された者の中から、次に掲げる事項に留意するとともに、当該会計年度における指名及び受注の状況を勘案し、指名が特定の有資格者に偏しないように選定しなければならない。

- (1) 当該契約の履行につき法令に基づき許可、認可又は登録等を必要とするものにあつては、当該許可、認可又は登録等の有無
- (2) 不誠実な行為の有無
- (3) 経営状況及び信用状態の良否
- (4) 当該契約の性質上契約実績のある者に行わせる必要があるときは、当該契約と同種同程度の契約実績の有無及び当該履行成績
- (5) 手持契約の状況

- (6) 当該契約の性質上特定地域にある者が契約上有利であると認められるときは、当該地理的条件
 - (7) 当該契約の履行につき技術又は機械器具若しくは生産設備等を必要とするものにあつては、技術者の状況及び当該契約履行についての技術的適性又は機械器具若しくは生産設備等の有無
 - (8) 物品等について銘柄を指定する必要があるときは、当該銘柄に係る物品等の供給の可否
- 2 第11条の規定に基づき格付等級を定めた契約にあつては、別表第2に規定する発注標準金額(以下「発注標準金額」という。)に相応する格付等級に属する有資格者の中から選定しなければならない。
- 3 前項の規定にかかわらず、次の各号のいずれかに該当するときは、当該各号に掲げるところにより選定することができる。
- (1) 発注標準金額に相応する格付等級に属する有資格者の数が少数である場合その他必要がある場合は、発注標準金額に応じ上位又は直近下位の格付等級に属する有資格者を選定することができる。
 - (2) 龍ヶ崎市建設業者ほう賞規程(平成3年龍ヶ崎市告示第42号)の規定に基づきほう賞を受けた有資格者については、当該ほう賞を受けた年度に限り、当該ほう賞対象工事種類の1等級上位の格付等級に属する契約に選定することができる。

(分割発注の重複選定)

- 第 27 条 市長は、工事等を分割して発注する場合において、次に掲げる要件を満たすときは、同一の有資格者を重複して選定することができる。
- (1) 前条第1項各号に規定する要件を満たす有資格者が少数のとき。
 - (2) 入札を同日に執行するとき。

(指名業者の推薦)

- 第 28 条 課等の長は、その所管に属する契約について指名業者を選定する権限を有する者に対し、指名業者推薦書兼選定決議書(様式第19号)によりあらかじめ指名業者を推薦することができる。
- 2 前項の規定による指名業者の推薦数は、次の各号に掲げる契約の区分に応じ、おおむね当該各号に定める数を基本とする。
- (1) 1件の予定金額が、130万円(財産の買入れ、物件の借入れ又は委託業務にあつては、それぞれ80万円、40万円又は50万円)を超え500万円未満の契約 5
 - (2) 1件の予定金額が、500万円以上2,000万円未満の契約 7
 - (3) 1件の予定金額が、2,000万円以上5,000万円未満の契約 8

(4) 1件の予定金額が、5,000万円以上の契約 10

(随意契約の基準)

第31条 令第167条の2第1項第1号の規定による契約規則第18条及び地方公営企業法施行令(昭和27年政令第403号。以下「企業法施行令」という。)第21条の14第1項第1号の規定による特例規則第110条第1項に定めるもののほか、令第167条の2第1項第2号から第9号まで及び企業法施行令第21条の14第1項第2号から第9号までの規定により随意契約によることができる場合の運用基準は、この章の定めるところによる。

(令第167条の2第1項第2号及び企業法施行令第21条の14第1項第2号の運用基準)

第32条 不動産の買入れ又は借入れ、普通地方公共団体が必要とする物品の製造、修理、加工又は納入に使用させるため必要な物品の売払いその他の契約でその性質又は目的が競争入札に適しないものをするときは、おおむね次に掲げるものをいう。

(1) 特殊な技術、機器又は設備等を必要とするもので、特定の者と契約を締結しなければ契約の目的を達することができない場合

ア 特殊工法、新開発工法等を用いる必要があるもの

イ 学術、芸術文化等極めて特殊な知識、技能等が要求されるものであって、履行可能な者が特定されるもの

ウ 実験、研究等の目的に供する極めて特殊な設備等であるため、履行可能な者が特定されるもの

エ ガス事業法(昭和29年法律第51号)等法令の規定に基づき履行者が特定されるもの

オ 文化財その他極めて特殊な建築物等であるため、履行者が特定されるもの

(2) 履行上の経験又は知識を特に必要とする場合又は現場の状況等に精通した者に履行させる必要がある場合

ア 本施行に先立ち行われる試験的な施行(以下「試験施行」という。)の結果、当該試験施行者に施行させる必要があるもの

イ 既設の設備又は成果品等と密接不可分の関係にあり、同一履行者以外の者に履行させた場合、既設の設備又は成果品等の使用に著しい支障が生ずるおそれがあるもの

ウ 埋蔵文化財の調査、発掘、移転等で、特殊な技術、手法等を用いる必要があるもの

(3) 契約の目的物が特定の者でなければ納入できない場合

(4) 特殊な性質を有する品物の買入れ又は買入れ先が特定されている特殊な技術(特許等)を必要とする場合

(5) 特定の者でなければ役務を提供することができない場合

ア 特殊な技術を用いて設計し、又は施工した施設又は設備の保守又は点検業務の場合

イ 特殊な設備又は機器の製作者と運転又は保守管理等の契約をする場合

- (6) 特許権、著作権、実用新案権、意匠権その他の排他的権利を行使する行為に係る契約であって、これらの権利を有する者と契約を締結しなければ契約の目的を達成できない場合
- (7) 既存の電算システム等と密接不可分の関係にあり、同一システム開発者以外の者にプログラムの増設、追加等を履行させると既存のシステムの運用に著しく支障が生じるおそれがある場合
- (8) 訴訟、調停、登記、鑑定、医療その他法令等により履行者が特定される業務の場合
- (9) 医療機関で健康診査等を受診できるようにするため、医療機関と健康診査等の実施に係る契約を締結する場合
- (10) 施設の維持管理において、他の施設(市以外のもので所有管理する施設を含む。)と一体的に維持管理しなければ業務上支障が生ずるため、当該他の施設の維持管理をしている者に委託する場合
- (11) 企画競争等により選考された者と契約する場合
- (12) 講演、研究、講座その他特別な能力を必要とする業務を委託する場合

(令第167条の2第1項第5号及び企業法施行令第21条の14第1項第5号の運用基準)

第 33 条 緊急の必要により競争入札に付することができないときは、おおむね次に掲げるものをいう。

- (1) 緊急に施工しなければならない工事等であって、競争に付する時間的余裕がない場合
- (2) 堤防崩壊、道路陥没等の災害に伴い応急工事等をする必要がある場合
- (3) 電気、機械設備等の故障に伴い緊急復旧工事等をする必要がある場合
- (4) 堤防崩壊、道路陥没等の災害に伴う復旧用資材の買入れ又は復旧用資材の運搬車両の借入れをする場合
- (5) 下水道施設等の設備機能等の故障により直ちに当該設備機能等を復旧しなければ当該下水道施設等の運転に支障を来す場合
- (6) 公の秩序維持のための警備に関する業務又は災害発生時の住民避難に関する業務を行う場合
- (7) 堤防、橋りょうその他の施設の災害の未然防止のために応急点検等を実施する場合
- (8) インフルエンザ等の感染症発生時において、緊急に行わなければならないまん延防止のための薬品、衛生材料等を買入れる場合
- (9) 選挙その他法令等の規定により業務を行う期間が短いため緊急に必要となる業務を行う場合

2 契約規則第16条の2及び第4条の規定にかかわらず、前項各号に掲げる場合における随意契約については、審査会の事後審査によることができる。

(令第167条の2第1項第6号及び企業法施行令第21条の14第1項第6号の運用基準)

第 34 条 競争入札に付することが不利と認められるときは、おおむね次に掲げるものをいう。

- (1) 現に契約履行中の者に履行させた場合は、履行期間の短縮、経費の節減が確保できる等有利と認められる場合

- ア 当初予期し得なかった事情の変化等により必要となった追加工事等
 - イ 本体工事と密接に関連する附帯的な工事等
- (2) 前工事等に引き続き施行される工事等で、同一履行者に履行させた場合は、履行期間の短縮、経費の節減、安全・円滑かつ適切な履行が確保できる等有利と認められる場合
- ア 前工事等と後工事等とが、一体の構造物等(一体の構造物等として、完成して初めて機能を発揮するものに限る。)の構築等を目的とし、かつ、前工事等と後工事等の履行者が異なる場合は、契約不適合(引き渡された工事等の目的物が種類、品質又は数量に関して契約の内容に適合しないものであることをいう。以下同じ。)責任の範囲が不明確となる等密接不可分な関係にあるため、一貫した履行が技術的に必要とされるもの
 - イ 前工事等と後工事等が密接な関係にあり、かつ、前工事等で使用した仮設備等が引き続き使用される後工事等(ただし、本体工事の履行に直接関連する仮設備等であって、当該後工事等の安全・円滑かつ適切な履行に重大な影響を及ぼすと認められるもので、履行期間の短縮、経費の節減が確保できるものに限る。)
- (3) 他の発注者の発注に係る現に履行中の工事等と交錯する箇所での工事等で、当該履行中の者に履行させた場合には、履行期間の短縮、経費の節減に加え、工事等も安全・円滑かつ適切な履行を確保するうえで有利と認められる場合
- ア 鉄道工事等と立体交差する道路工事等の当該交錯箇所での工事等
 - イ 他の発注者の発注に係る工事等と一部重複、錯綜する工事等
- (4) 早急に契約しなければ契約する機会を失い、又は著しく不利な価格をもって契約しなければならないこととなる場合
- (5) 賃貸借契約期間満了後に業務上の必要があるため、相当と認められる期間に限って再賃貸借契約を行う場合
- (6) 機器、設備、情報処理システム等の維持管理(運転、保守、監視、運用支援等を含む。)で、既設の機器、設備、情報処理システム等と密接不可分の関係にあり、同一の者以外では責任区分が不明確となり、かつ、故障発生時の原因究明、故障修理等の対応が困難になる等業務の履行を達成できない場合
- ア 既設の機器、設備、情報処理システム等と密接不可分な関係にあり、かつ、どの部分が密接不可分であるかが明確であること。
 - イ 密接に関連していることによって、故障原因の特定等が困難になることや責任区分があいまいになり、契約の目的達成が極めて困難になることが明確であること。

(令第167条の2第1項第7号及び企業法施行令第21条の14第1項第7号の運用基準)

第35条 時価に比して著しく有利な価格で契約を締結することができる見込みのあるときは、おおむね次に掲げるものをいう。

- (1) 特定の者が契約履行上必要な資機材等を当該履行場所付近に多量に所有するため、当該者と随意契約する場合には、競争に付した場合より著しく有利な価格で契約することができると認められる場合

(2) 特定の者が開発し、又は導入した資機材、作業設備、新工法等を利用することとした場合には、競争に付した場合より著しく有利な価格で契約することができるものと認められる場合

(令第167条の2第1項第8号及び企業法施行令第21条の14第1項第8号の運用基準)

第35条の2 競争入札に付し入札者がいないとき、又は再度の入札に付し落札者がいないときは、おおむね次に掲げるものをいう。

(1) 入札公告又は指名通知を行ったが、入札参加者がいない場合

(2) 開札後、再度入札を実施したが、落札者がいない場合

(令第167条の2第1項第9号及び企業法施行令第21条の14第1項第9号の運用基準)

第35条の3 落札者が契約を締結しないときは、入札の結果、落札者があったにもかかわらず、当該落札者が契約を締結しない場合をいう。

別表第2(第10条の2、第11条、第23条、第26条関係)

格付等級区分及び格付別発注標準金額表

工事種類	総合審査 点	当該業種に係る年間平 均完成工事高	格付等級	発注標準金額	格付
土木一式工事	750点以上	1億円以上	A	4,000万円以上	A
	670点以上	3,000万円以上	B	4,000万円未満 1,800万円以上	B 又は A、B
	550点以上	750万円以上	C	1,800万円未満 700万円以上	C 又は A、B、C
	上記の条件に該当しない者		D	700万円未満 130万円超	D 又は B、C、D
				130万円以下	D 又は C、D
建築一式工事	770点以上	1億円以上	A	3,000万円以上	A
	600点以上	1,500万円以上	B	3,000万円未満	B 又は A、B

				1,000万円以上	
	上記の条件に該当しない者		C	1,000万円未満 130万円超	C 又は A、B、C
				130万円以下	C 又は B、C
電気工事	760点以上	5,000万円以上	A	1,500万円以上	A
	600点以上	1,500万円以上	B	1,500万円未満 500万円以上	B 又は A、B
	上記の条件に該当しない者		C	500万円未満 130万円超	C 又は A、B、C
				130万円以下	C 又は B、C
管工事	660点以上	5,000万円以上	A	1,500万円以上	A
	580点以上	1,500万円以上	B	1,500万円未満 500万円以上	B 又は A、B
	上記の条件に該当しない者		C	500万円未満 130万円超	C 又は A、B、C
				130万円以下	C 又は B、C
ほ装工事	670点以上	1,000万円以上	A	1,200万円以上	A
	520点以上	130万円以上	B	1,200万円未満 500万円以上	B 又は A、B
	上記の条件に該当しない者		C	500万円未満 130万円超	C 又は A、B、C
				130万円以下	C 又は B、C

会計年度独立の原則

地方自治法第 208 条 普通地方公共団体の会計年度は、毎年四月一日に始まり、翌年三月三十一日に終わるものとする。

2 各会計年度における歳出は、その年度の歳入をもつて、これに充てなければならない。

継続費 (会計年度独立の原則の例外。ある特定の目的のために二会計年度以上にわたって支出する経費の全体を一括して、あらかじめ総額と年割額を予算の定めるもの)

地方自治法第 212 条 普通地方公共団体の経費をもって支弁する事件でその履行に数年度を要するものについては、予算の定めるところにより、その経費の総額及び年割額を定め、数年度にわたって支出することができる。

2 前項の規定により支出することができる経費は、これを継続費という。

繰越明許費 (会計年度独立の原則の例外。その性質上又は予算成立後の事由に基づき年度内にその支出を終わらない見込みのあるものであって、予め議会の議決を経て、翌年度に繰り越して使用することのできる経費。)

地方自治法第 213 条 歳出予算の経費のうちその性質上又は予算成立後の事由に基づき年度内にその支出を終わらない見込みのあるものについては、予算の定めるところにより、翌年度に繰り越して使用することができる。

2 前項の規定により翌年度に繰り越して使用することができる経費は、これを繰越明許費という。

債務負担行為 (会計年度独立の原則の例外。翌年度以降においてその行為(契約等)をすることができる事項、期間及び限度額を定める。)

地方自治法第 214 条 歳出予算の金額、継続費の総額又は繰越明許費の金額の範囲内におけるものを除くほか、普通地方公共団体が債務を負担する行為をするには、予算で債務負担行為として定めておかななければならない。

長期継続契約 (会計年度独立の原則の例外。債務負担行為を定めずに翌年度以降にわたって継続的に給付を受ける契約。)

地方自治法第 234 条の 3 普通地方公共団体は、第二百十四条の規定にかかわらず、翌年度以降にわたり、電気、ガス若しくは水の供給若しくは電気通信役務の提供を受ける契約又は不動産を借りる契約その他政令で定める契約を締結することができる。この場合においては、各年度におけるこれらの経費の予算の範囲内においてその給付を受けなければならない。

地方自治法施行令第 167 条の 17 地方自治法第二百三十四条の三に規定する政令で定める契約は、翌年度以降にわたり物品を借り入れ又は役務の提供を受ける契約で、その契約の性質上翌年度以降にわたり契約を締結しなければ当該契約に係る事務の取扱いに支障を及ぼすようなもののうち、条例で定めるものとする。

○龍ヶ崎市長期継続契約を締結することができる契約を定める条例(一部抜粋)

平成17年9月29日
条例第28号

(趣旨)

第1条 この条例は、地方自治法(昭和22年法律第67号)第234条の3及び地方自治法施行令(昭和22年政令第16号)第167条の17の規定に基づき、長期継続契約を締結することができる契約に関し必要な事項を定めるものとする。

(長期継続契約を締結することができる契約)

第2条 長期継続契約を締結することができる契約は、次に掲げるものとする。

- (1) 事務用機器(ソフトウェアを含む。)、設備機器又は車両に関する賃貸借契約
- (2) 庁舎その他市の施設の警備、設備の保守点検又は運送に関する委託契約
- (3) 電気通信利用役務の提供(電気通信回線を介して行われる情報システム利用サービス等の役務の提供をいう。)を受ける契約

○龍ヶ崎市長期継続契約を締結することができる契約を定める条例施行規則(一部抜粋)

平成17年9月29日
規則第44号

第1条 この規則は、龍ヶ崎市長期継続契約を締結することができる契約を定める条例(平成17年龍ヶ崎市条例第28号。以下「条例」という。)の施行に関し、必要な事項を定めるものとする。

(長期継続契約を締結することができる契約)

第2条 条例第2条に規定する長期継続契約を締結することができる契約(以下「長期継続契約」という。)は、次の表に掲げる区分によるものとする。

区分	長期継続契約を締結することができるもの
条例第2条第1号に規定する契約	事務用機器(ソフトウェアを含む。)の賃貸借
	設備機器の賃貸借
	コンピュータ及び関連機器、印刷機、複写機、電話機、ファックス機その他これらに類するものの賃貸借
	空調機、自転車駐車設備、生ごみ処理機、自動体外式除細動器、防犯カメラ、照明器具その他これ

		らに類するものの賃貸借
	車両の賃貸借	乗用自動車、貨物車、バス、建設車両、特殊車両その他これらに類するものの賃貸借
条例第2条第2号に規定する契約	庁舎その他市の施設の警備の委託	機械警備
	設備の保守点検の委託	昇降設備保守点検
	運送の委託	給食配送及び車両の運行
条例第2条第3号に規定する契約	電気通信利用役務の提供	情報システム、データベース、アプリケーション、サーバ、ストレージその他これらに類するものの利用

(契約書の表示)

第3条 契約書の表示は、次のとおりとする。

- (1) 契約期間は、全期間を記載するとともに、長期継続契約である旨を記載する。
- (2) 契約金額は、年額又は月額とする。